

МАЛЫЙ КАТАЛОГ



ОБЗОР ИЗДЕЛИЙ

Отвертки



Отвертки Kraftform Серия Нержавеющая сталь	6
Отвертки Kraftform Серия 900	8
Отвертки Kraftform Серия 300	12
Флажковые ключи	30
Принадлежности	31
Отвертки Kraftform Серия Micro	34
Серия 400, поперечная ручка	41
Отвертки Серия ESD	49

Инструменты для электриков



Отвертки Kraftform Серия нержавеющая сталь VDE	59
Отвертки Kraftform Серия 100 VDE	60
Kraftform Kompakt VDE нержавеющая сталь	70
Отвертки Kraftform Серия Kompakt VDE	74
Kraftform Kompakt Turbo i	79
Kraftform 1000 VDE	85
Отвёртки с поперечной ручкой	86
Трещотка Zyklop и аксессуары для электриков	86
Рожковый ключ с регулировкой и самонастройкой Joker VDE	90
Инструменты для специальных работ для электриков	91

Трещотки и аксессуары



1/4" Трещотка Zyklop Speed	94
1/4" Трещотка Zyklop Metal Push	99
1/4" Трещотка Zyklop Metal Switch	100
1/4" Аксессуары для трещотки Zyklop	102
3/8" Трещотка Zyklop Speed	112
3/8" Трещотка Zyklop Metal Push	116
3/8" Трещотка Zyklop Metal Switch	118
3/8" Аксессуары для трещотки Zyklop	120
1/2" Трещотка Zyklop Speed	132
1/2" Трещотка Zyklop Hybrid	135
1/2" Трещотка Zyklop Metal Push	136
1/2" Трещотка Zyklop Metal Switch	137
1/2" Аксессуары для трещотки Zyklop	138
Zyklop Pocket	152
1/2" Трещотка Koloss с функцией Молот	156
Трещотки Zyklop Mini	159
Tool-Check	161

Гаечные ключи Joker



6000 Комбинированный гаечный ключ с трещоткой Joker	172
6001 Комбинированный гаечный ключ с реверсной трещоткой Joker Switch	174
6002 Двусторонний рожковый ключ Joker	175
6003 Комбинированный гаечный ключ Joker	177
6004 Рожковый ключ с регулировкой и самонастройкой Joker	182
6005 Двусторонний рожковый ключ Joker	183

Г-образные ключи и отвертки



Г-образные ключи для винтов с внутренним шестигранником	186
Г-образные ключи для винтов TORX®	199

Kraftform Kompakt



Kraftform Kompakt Turbo	206
Kraftform Kompakt 10, 12	207
Kraftform Kompakt 20, 22, 25, 26, 27, 28	208
Kraftform Kompakt 40, 41	212
Kraftform Kompakt 60, 62	213
Kraftform Kompakt 70, 71	217
Kraftform Kompakt 100	218
Kraftform Kompakt 400	219
Kraftform Kompakt 400 RA	219
Kraftform Kompakt 900	221
Kraftform Kompakt Stubby	224
Наборы Kraftform Kompakt для разных видов работ	228
Ручки-держатели и соединительные детали	234
Kraftform Kompakt с функциями трещотки	237
Kraftform Kompakt Vario без функций трещотки	239

Инструментальная тележка и ложементы



Инструментальная тележка	244
Ложементы для инструментальной тележки	245



Wera 2go



Базовый модуль Wera 2go 1	256
Контейнер для инструментов Wera 2go 2	256
Бокс для инструментов Wera 2go 3	257
Подсумок Wera 2go 4	258
Базовый модуль Wera 2go 5	258
Ремень для переноски Wera 2go 6	258
Высокий бокс для инструментов Wera 2go 7	258
Wera 2go H 1 Набор инструментов для работы по дереву	259
Wera 2go E 1 Набор инструментов для электромонтажников	260
Набор полосок на липучках	261

Насадки



	Насадки для винтов Phillips	264
	Насадки для винтов Pozidriv	275
	Насадки для винтов PlusMinus шлиц/Phillips	283
	Насадки для винтов PlusMinus шлиц/Pozidriv	283
	Насадки для винтов TORX®	283
	Насадки для винтов TORX® BO	291
	Насадки для винтов TORX PLUS®	293
	Насадки для винтов TORX PLUS® IPR	294
	Насадки для винтов со шлицом и Направляющие гильзы	294
	Насадки для винтов с внутренним шестигранником	297
	Насадки для винтов с внутренним шестигранником BO	302
	Насадки для винтов с внутренним четырехгранником	304
	Насадки для винтов TORQUE-SET®	307
	Насадки для винтов TRI-WING®	308
	Насадки для винтов XZN	308
	Насадки для винтов Microstix®	308
	Насадки для винтов с натяжным устройством	309
	Торцовые головки	309
	Завёртки с внутренней резьбой	311

Держатели и адаптеры



Держатели Impaktor	314
Держатели Rapidaptor	315
Универсальный держатель с быстросажимным патроном	317
Универсальный держатель с пружинным стопорным кольцом	318
Универсальный держатель с втулкой из нержавеющей стали	318
Ограничитель длины для шурупов по гипсокартону	320
Оправки-хвостовики и переходники	320

Наборы с битами



Bit-Check Impaktor	326
Bit-Check Stainless	329
Bit-Check / Bit-Safe BiTorsion	330
Bit-Check Diamond	333
Bit-Check / Bit-Safe Universal	335
Bit-Check Wood	342
Bit-Check Metal	346
Инструменты для специальных работ	347

Динамометрический инструмент



Динамометрические отвертки серии 7400 Kraftform с вариативной настройкой крутящего момента	354
с заводской уставкой момента	358
по желанию заказчика момент затяжки можно установить в пределах заданного диапазона значений	363
Серия индикаторов крутящего момента крутящего момента	368
Серия динамометрических ключей Click-Torque Click-Torque динамометрические ключи с регулировкой момента затяжки, с реверсной трещоткой	370
Click-Torque Push R/L динамометрический ключ с регулировкой момента затяжки, для правой и левой резьбы	377
Click-Torque динамометрические ключи с регулировкой момента затяжки, для сменных инструментов	378
Click-Torque динамометрических ключей с уставкой и регулировкой момента затяжки для сменных инструментов	380
Вставные инструменты серии	382
Click-Torque принадлежности	392
Динамометрический ключ Safe-Torque и принадлежности	393

Ударные шуруповерты и щадящие молотки



Серия ударных шуруповертов 90 Нм	396
Серия щадящих молотков	396

Поиск

TechLex	396
Поиск по кодовым номерам	402
Поиск по номерам изделий	417



Отвертки

Kraftform Stainless - сталь для защиты от коррозии

Нержавеющая сталь прикручивается нержавеющей сталью!

Инструменты из нержавеющей стали от компании Wera

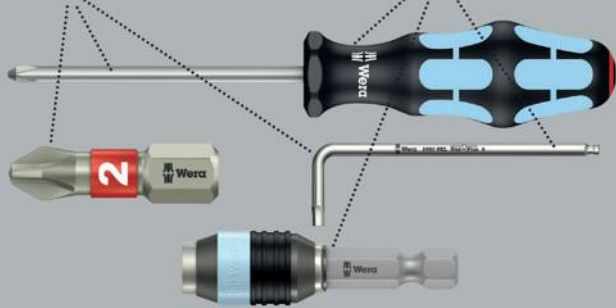

Высококачественная отвёртка Kraftform Plus из специальной стали. Инструменты Wera из специальной стали прошли вакуумную закалку во льду и поэтому обладают необходимыми для работы характеристиками твёрдости и прочности. Отсутствуют какие-либо ограничения на их промышленное использование. Наконечник Lasertip надёжно вгрызается в головку винта и предотвращает выскальзывание отвёртки. Многокомпонентная ручка Kraftform для работы в быстром и щадящем режиме. С индикаторами инструментов „Take it easy“: Цветовая маркировка профиля и гравировка размера. Шестигранный край ручки предотвращает надоедливое перекатывание отвёртки на рабочем месте.

- Многокомпонентная ручка Kraftform для быстрого и эргономичного завинчивания
- С индикаторами инструментов „Take it easy“: Цветовая маркировка профиля и гравировка размера
- С шестигранным краем ручки для защиты от перекатывания
- Наконечник Lasertip для лучшего контакта с головкой винта

Lasertip - наконечник с лазерной обработкой

Лазерная обработка наконечника

Наконечник Wera Lasertip крепко цепляется за шлиц винта и предотвращает выскальзывание из него

Снижение необходимой силы прижима

Повышение передачи моментов силы



3335 Шлицевая отвёртка, нержавеющая сталь



	EAN							
Code	4013288	mm	mm	mm	mm	mm		
05032001001 ¹⁾	107329	0,5	3,0	3,0	80	81	1/8"	10
05032002001 ¹⁾	107336	0,6	3,5	3,5	100	81	9/64"	10
05032003001	107343	0,8	4,0	4,0	100	98	5/32"	10
05032004001	107350	1,0	5,5	5,5	125	98	7/32"	10

¹⁾ без Lasertip

3334 Шлицевая отвёртка, нержавеющая сталь



	EAN							
Code	4013288	mm	mm	mm	mm	mm		
05032005001	107367	1,2	6,5	6,0	150	105	1/4"	10
05032006001	107374	1,2	8,0	7,0	175	112	5/16"	10
05032007001	107381	1,6	10,0	9,0	200	112	3/8"	5

3350 PH Крестовая отвёртка, нержавеющая сталь



	EAN							
Code	4013288		mm	mm	mm	mm		
05032020001 ¹⁾	107398	PH 0	60	81	3,0	2 3/8"		5
05032021001	107404	PH 1	80	98	4,5	3 1/8"		10
05032022001	107411	PH 2	100	105	6,0	4"		10
05032023001	107428	PH 3	150	112	8,0	6"		5

¹⁾ без Lasertip

3355 PZ Крестовая отвертка, нержавеющая сталь



	EAN	+	mm	mm	mm	mm	
Code	4013288						
05032030001 ¹⁾	107435	PZ 0	60	81	3,0	2 3/8"	5
05032031001	107442	PZ 1	80	98	4,5	3 1/8"	10
05032032001	107459	PZ 2	100	105	6,0	4"	10
05032033001	107466	PZ 3	150	112	8,0	6"	5

¹⁾ без Lasertip

3367 Отвертка TORX®, нержавеющая сталь



	EAN	TORX	mm	mm	mm	mm	
Code	4013288						
05032050001	107473	TX 8	60	81	3,5	2 3/8"	10
05032051001	107480	TX 9	60	81	4,0	2 3/8"	10
05032052001	107497	TX 10	80	81	4,0	3 1/8"	10
05032053001	107503	TX 15	80	98	4,0	3 1/8"	10
05032054001	107510	TX 20	100	98	4,5	4"	10
05032055001	107527	TX 25	100	105	5,0	4"	10
05032056001	107534	TX 27	115	105	5,5	4 9/16"	10
05032057001	107541	TX 30	115	105	6,0	4 9/16"	10
05032058001	107558	TX 40	130	112	7,0	5 3/16"	10

3368 Отвертка для винтов с внутренним квадратом, нержавеющая сталь

- Отвертка из специальной стали для винтов с внутренним квадратом
- Многокомпонентная ручка Kraftform для быстрого и эргономичного завинчивания
- С маркировкой ручки для облегченного отбора и сортировки инструментов
- С шестигранным краем ручки для защиты от перекатывания
- Специальная сталь против контактной ржавчины

3368 Отвертка для винтов с внутренним квадратом, нержавеющая сталь



	EAN	□	mm	mm	mm	mm	
Code	4013288						
05032070002	114150	# 1	80	98	4,5	3 1/8"	10
05032071002	114167	# 2	100	105	6,0	4"	10

3334/6 Набор отверток, нержавеющая сталь + подставка

- С подставкой для настенного монтажа

3334/6 Набор отверток, нержавеющая сталь + подставка



Code	EAN		
05032060001	111388		1
		+	3350 PH 1x PH 1x80; 1x PH 2x100
		-	3335 1x 0,5x3,0x80 ¹⁾ ; 1x 0,8x4,0x100; 1x 1,0x5,5x125
		-	3334 1x 1,2x6,5x150

¹⁾ без Lasertip

3334/3355/6 Набор отверток, нержавеющая сталь + подставка

- С подставкой для настенного монтажа

3334/3355/6 Набор отверток, нержавеющая сталь + подставка



Code	EAN		
05032061001	111395		1
		+	3355 PZ 1x PZ 1x80; 1x PZ 2x100
		-	3335 1x 0,5x3,0x80 ¹⁾ ; 1x 0,8x4,0x100; 1x 1,0x5,5x125
		-	3334 1x 1,2x6,5x150

¹⁾ без Lasertip

3334/3350/3355/6 Набор отверток, нержавеющая сталь + подставка

- С подставкой для настенного монтажа

3334/3350/3355/6 Набор отверток, нержавеющая сталь + подставка



Code	EAN		
05032063001	111739		1
		⊕ 3350 PH 1x PH 1x80; 1x PH 2x100	
		⊕ 3355 PZ 1x PZ 1x80; 1x PZ 2x100	
		⊖ 3335 1x 0,5x3,0x80 ¹⁾	
		⊖ 3334 1x 1,2x6,5x150	

¹⁾ без Lasertip

Wera – отвертка-долото



Отвёртка-резец Wera для завинчивания, долбления и работы с проблемным крепежом. С многокомпонентной ручкой Kraftform для работы в быстром и щадящем режиме. Ручка Kraftform Plus: твердые зоны ручки для высокой скорости работы, в то время как мягкие зоны ручки обеспечивают передачу больших моментов силы. Со сквозным шестигранным стержнем из высококачественного материала для изготовления битов, за счёт чего обеспечивается отсутствие потерь при передаче силы даже при ударах молотком. Закалённый до вязкой твёрдости металл исключает образование сколов или разрушение рабочего конца. С ударным задником для увеличения срока службы и снижения опасности раскалывания ручки. Наличие вспомогательного шестигранныка помогает с помощью рожкового или накидного ключа передавать больший момент силы. Наконечник Wera Black Point и трудоёмкий процесс закалки обеспечивают долгий срок службы наконечника, повышенную защиту от коррозии и высокую точность работы. Шестигранный край ручки предотвращает надоедливое перекачивание отвёртки на рабочем месте.

932 A Шлицевая отвертка



	EAN	⊖	⊖	⬡	⊕	⊖	⊖	⊖
Code	4013288	mm	mm	mm	mm	mm	mm	
05018260001 ¹⁾	018007	0,6	3,5	4		80	81	10
05018262001	018014	0,8	4,5	5	8	90	98	10
05018264001	018021	1,0	5,5	6	10	100	105	10
05018266001	018038	1,2	7,0	6	10	125	105	10
05018268001	018045	1,6	9,0	8	13	150	112	10
05018270001	018052	1,6	10,0	8	13	175	112	5
05018272001 ²⁾	018069	2,0	12,0	10	16	200	117	2
05018274001 ²⁾	018076	2,5	14,0	10	16	250	117	2

¹⁾ Стержень шестигранный, не сквозной, без ударного набалдашника, без вспомогательного шестигранныка

²⁾ Kraftform с защитой от перекачивания, однокомпонентная

932 A SB Шлицевая отвертка

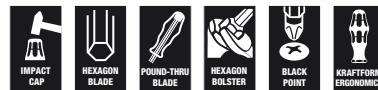

Code	EAN			
05100085001	181596	⊖	932 A 1x 1.0x5.5x100	10
05100086001	181602	⊖	932 A 1x 1.2x7.0x125	10
05100087001	181619	⊖	932 A 1x 1.6x9.0x150	10

932 AS Шлицевая отвертка

- Сквозной шестигранный стержень, ударный задник с внутренним квадратом и вспомогательный шестиграннык

932 AS Шлицевая отвертка



Code	EAN	⊖	⊖	⬡	⊕	⊖	⊖	⊖
05018300001	134486	0,8	4,5	5	8	100	98	10
05018301001	134462	1,0	5,5	6	10	113	105	10
05018302001	134455	1,2	7,0	6	10	138	105	10

917 SPH Крестовая отвертка



	EAN	+	mm	mm	mm	mm	mm	mm	
Code	4013288								
05017005001	017734	PH 1	5	8	80	98	3 1/8"		10
05017010001	017741	PH 2	6	10	100	105	4"		10
05017015001	017758	PH 3	8	13	150	112	6"		5
05017020001	017765	PH 4	10	16	200	117	8"		2

917 SPH SB Крестовая отвертка



Code	EAN	+		
05100075001	181565	+	917 SPH 1x PH 1x80	10
05100076001	181572	+	917 SPH 1x PH 2x100	10
05100077001	181589	+	917 SPH 1x PH 3x150	5

917 SPHS Крестовая отвертка

- Сквозной шестигранный стержень, ударный задник с внутренним квадратом и вспомогательный шестигранник

917 SPHS Крестовая отвертка



	EAN	+	mm	mm	mm	mm	mm	mm	
Code	4013288								
05017040001	134493	PH 1	5	8	90	98	3 35/64"		10
05017041001	134448	PH 2	6	10	113	105	4 29/64"		10

918 SPZ Крестовая отвертка



	EAN	+	mm	mm	mm	mm	mm	mm	
Code	4013288								
05017050001	017772	PZ 1	5	8	80	98	3 1/8"		10
05017052001	017789	PZ 2	6	10	100	105	4"		10
05017054001	017796	PZ 3	8	13	150	112	6"		5
05017056001	017802	PZ 4	10	16	200	117	8"		2

918 SPZ SB Крестовая отвертка



Code	EAN	+		
05100080001	181633	+	918 SPZ 1x PZ 1x80	10
05100081001	181640	+	918 SPZ 1x PZ 2x100	10
05100082001	181657	+	918 SPZ 1x PZ 3x150	5

977 Отвертка TORX®



	EAN	+	mm	mm	mm	mm	mm	mm	
Code	4013288								
05024400001	094742	TX 15	5	8	80	98	3 1/8"		10
05024401001	094759	TX 20	5	8	90	98	3 1/2"		10
05024402001	094766	TX 25	6	10	100	105	4"		10
05024403001	094773	TX 27	6	10	125	105	5"		10
05024404001	094780	TX 30	8	13	150	112	6"		10
05024405001	094797	TX 40	8	13	150	112	6"		10

Big Pack 900 Набор отверток Kraftform Wera: отвертка-резец + подставка

- С подставкой для настенного монтажа

Big Pack 900 Набор отверток Kraftform Wera: отвертка-резец + подставка

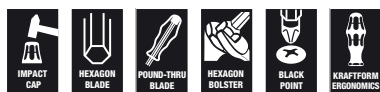

Code	EAN		
05133285001	4013288 176349		1
		+	917 SPH 1x PH 1x80; 1x PH 2x100; 1x PH 3x150
		+	918 SPZ 1x PZ 1x80; 1x PZ 2x100; 1x PZ 3x150
		-	932 A 1x 0,6x3,5x80 ¹⁾ ; 1x 0,8x4,5x90; 1x 1,0x5,5x100; 1x 1,2x7,0x125; 1x 1,6x9,0x150
		+	977 TORX® 1x TX 20x90; 1x TX 25x100
			Подставка 2x 190,0x50,0

¹⁾Стержень шестигранный, не сквозной, без ударного набалдашника, без вспомогательного шестигранника

Kraftform 900/7 Set 1 Набор отвёрток Kraftform Wera: отвертка-резец

- Набор из 7 предметов в компактном мягком футляре, подходящем для системы Wera 2go

Kraftform 900/7 Set 1 Набор отвёрток Kraftform Wera: отвертка-резец

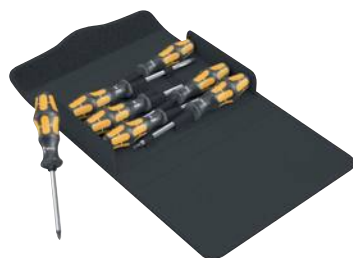
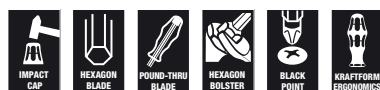

Code	EAN		
05137811001	4013288 217622		1
		+	917 SPH 1x PH 1x80; 1x PH 2x100
		+	977 TORX® 1x TX 20x90; 1x TX 25x100
		-	932 A 1x 0,8x4,5x90; 1x 1,0x5,5x100; 1x 1,2x7,0x125
			K240 1x 50,0x240,0

Kraftform 900/7 Set 2 Набор отвёрток Kraftform Wera: отвертка-резец

- Набор из 7 предметов в компактном мягком футляре, подходящем для системы Wera 2go
- Открывалки Wera

Kraftform 900/7 Set 2 Набор отвёрток Kraftform Wera: отвертка-резец

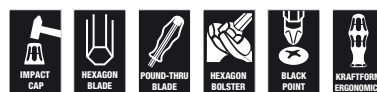

Code	EAN		
05137812001	4013288 218162		1
		+	917 SPH 1x PH 1x80; 1x PH 2x100
		-	932 A 1x 0,6x3,5x80 ¹⁾ ; 1x 0,8x4,5x90; 1x 1,0x5,5x100; 1x 1,2x7,0x125
			Открывалки 1x 145
			K240 1x 50,0x240,0

¹⁾Стержень шестигранный, не сквозной, без ударного набалдашника, без вспомогательного шестигранника

Kraftform 900/7 Set 3 Набор отвёрток Kraftform Wera: отвертка-резец

- Набор из 7 предметов в компактном мягком футляре, подходящем для системы Wera 2go
- Открывалки Wera

Kraftform 900/7 Set 3 Набор отвёрток Kraftform Wera: отвертка-резец

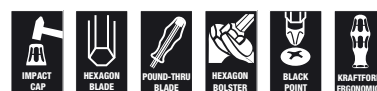

Code	EAN		
05137813001	4013288 218179		1
		+	918 SPZ 1x PZ 1x80; 1x PZ 2x100
		-	932 A 1x 0,6x3,5x80 ¹⁾ ; 1x 0,8x4,5x90; 1x 1,0x5,5x100; 1x 1,2x7,0x125
			Открывалки 1x 145
			K240 1x 50,0x240,0

¹⁾Стержень шестигранный, не сквозной, без ударного набалдашника, без вспомогательного шестигранника

932/6 Набор отверток Kraftform Wera: отвертка-резец + подставка

- С подставкой для настенного монтажа

932/6 Набор отверток Kraftform Wera: отвертка-резец + подставка



Code				EAN				4013288											
05018282001				018090												1			
				+				917 SPH											
								1x PH 1x80; 1x PH 2x100											
				-				932 A											
								1x 0,6x3,5x80 ¹⁾ ; 1x 0,8x4,5x90; 1x 1,0x5,5x100; 1x 1,2x7,0x125											

¹⁾Стержень шестигранный, не сквозной, без ударного набалдашника, без вспомогательного шестигранныка

932 S/6 Набор отверток Kraftform Wera: отвертка-резец + подставка

- Ударный задник с внутренним квадратом и вспомогательный шестиграннык для передачи больших моментов силы
- С подставкой для настенного монтажа

932 S/6 Набор отверток Kraftform Wera: отвертка-резец + подставка



Code				EAN				4013288											
05018283001				134479												1			
				+				917 SPHS											
								1x PH 1x90; 1x PH 2x113											
				-				932 A											
								1x 0,6x3,5x80 ¹⁾											
				-				932 AS											
								1x 0,8x4,5x100; 1x 1,0x5,5x113; 1x 1,2x7,0x138											

¹⁾Стержень шестигранный, не сквозной, без ударного набалдашника, без вспомогательного шестигранныка

932/918/6 Набор отверток Kraftform Wera: отвертка-резец + подставка

- С подставкой для настенного монтажа

932/918/6 Набор отверток Kraftform Wera: отвертка-резец + подставка

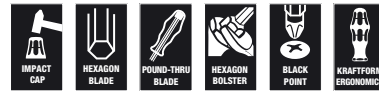

Code				EAN				4013288											
05018287001				018137												1			
				+				918 SPZ											
								1x PZ 1x80; 1x PZ 2x100											
				-				932 A											
								1x 0,6x3,5x80 ¹⁾ ; 1x 0,8x4,5x90; 1x 1,0x5,5x100; 1x 1,2x7,0x125											

¹⁾Стержень шестигранный, не сквозной, без ударного набалдашника, без вспомогательного шестигранныка

977/6 TORX® Набор отверток Kraftform Wera: отвертка-резец + подставка

- С подставкой для настенного монтажа

977/6 TORX® Набор отверток Kraftform Wera: отвертка-резец + подставка



Code				EAN				4013288											
05024410001				094803												1			
				+				977 TORX®											
								1x TX 15x80; 1x TX 20x90; 1x TX 25x100; 1x TX 27x125; 1x TX 30x150; 1x TX 40x150											

Kraftform - форма, рождённая рукой



Высококачественная отвёртка Kraftform Plus для электриков. Многокомпонентная ручка Kraftform Plus для комфортной работы без появления на руках мозолей и волдырей. Твердые зоны ручки для высокой скорости работы, в то время как мягкие зоны ручки обеспечивают передачу больших моментов силы.

Наконечники Lasertip отверток Wera обработаны лазером до получения микроскопической шероховатости. Такая поверхность буквально „вгрызается“ в головку винта. О непроизвольном выскальзывании отвёртки можно забыть.

Идентификаторы инструментов „Take it easy“ с цветовой кодировкой профиля и гравировкой размера – для простого и быстрого отбора требуемого инструмента. Шестигранный край ручки предотвращает надоедливое перекачивание отвёртки на рабочем месте.

- Твердые зоны ручки для высокой скорости работы, мягкие зоны ручки для передачи больших моментов затяжки
- С индикаторами инструментов „Take it easy“: Цветовая маркировка профиля и гравировка размера
- С шестигранным краем ручки для защиты от перекачивания
- Наконечник Lasertip для лучшего контакта с головкой винта

Lasertip - наконечник с лазерной обработкой

Лазерная обработка наконечника

Наконечник Wera Lasertip крепко цепляется за шлиц винта и предотвращает выскальзывание из него

Снижение необходимой силы прижима

Повышение передачи моментов силы



335 Шлицевая отвёртка



	EAN	Шлиц	Шлиц	Шлиц	Шлиц	Шлиц	Шлиц	Шлиц
Code	4013288	mm	mm	mm	mm	mm	mm	mm
05008006001 ¹⁾	039996	0,4	2,0	60	70	2,5	5/64"	10
05110000001 ¹⁾	003232	0,4	2,5	60	70	2,5	3/32"	10
05008007001 ¹⁾	003249	0,4	2,5	75	70	2,5	3/32"	10
05110001001 ¹⁾	003256	0,5	3,0	80	81	3,0	1/8"	10
05008008001 ¹⁾	107985	0,5	3,0	150	81	4,0	1/8"	10
05008009001 ¹⁾	107992	0,5	3,0	200	81	4,0	1/8"	5
05008015001 ¹⁾	003263	0,6	3,5	100	81	3,5	9/64"	10
05110002001 ¹⁾	003270	0,6	3,5	125	81	3,5	9/64"	10
05110003001 ¹⁾	003287	0,6	3,5	200	81	3,5	9/64"	5
05110004001	003294	0,8	4,0	100	98	4,0	5/32"	10
05110005001	003300	0,8	4,0	150	98	4,0	5/32"	10
05110006001	003317	0,8	4,0	200	98	4,0	5/32"	5
05008027001 ¹⁾	003324	0,8	4,0	300	98	4,0	5/32"	2
05110007001	003331	1,0	5,5	125	98	5,5	7/32"	10
05008055001	003348	1,0	5,5	150	98	5,5	7/32"	10
05110008001	003355	1,0	5,5	200	98	5,5	7/32"	5
05008060001 ¹⁾	003362	1,0	5,5	300	98	5,5	7/32"	2
05008061001	108005	1,2	6,0	100	105	6,0	5/16"	10

¹⁾ без Lasertip

335 SB Шлицевая отвёртка



Code	EAN	Шлиц	Шлиц	Шлиц	Шлиц
05100042001	181275	Шлиц	335	1x 0.6x3.5x100 ¹⁾	10
05100043001	181251	Шлиц	335	1x 0.8x4.0x100	10
05100044001	181244	Шлиц	335	1x 1.0x5.5x125	10

334 SK Шлицевая отвертка

- С шестигранным стержнем и вспомогательным шестигранником для увеличения передачи момента силы

334 SK Шлицевая отвертка



	EAN	Шлицевая	Шлицевая	Шестигранный	Шестигранный	Шестигранный	Шестигранный	Шестигранный
Code	4013288	mm	mm	mm	mm	mm	mm	mm
05007670001 ¹⁾	108036	0,6	3,5	4	-	75	81	10
05007671001	108043	0,8	4,0	4	-	90	81	10
05007672001	108050	0,8	4,5	5	8	90	98	10
05007673001	108067	1,0	5,5	6	10	100	98	10
05007674001	108074	1,2	6,5	6	10	125	105	10
05007675001	108081	1,2	7,0	6	10	125	105	10
05007676001	108098	1,6	9,0	8	13	150	112	10
05007677001	108104	1,6	10,0	8	13	175	112	5

¹⁾ без Lasertip

334 Шлицевая отвертка



	EAN	Шлицевая	Шлицевая	Шестигранный	Шестигранный	Шестигранный	Шестигранный	Шестигранный
Code	4013288	mm	mm	mm	mm	mm	mm	mm
05007610001	003058	0,8	5,0	100	98	5,0	3/16"	10
05007620001	003065	1,0	6,0	125	105	6,0	1/4"	10
05340330001	102553	1,0	6,0	150	105	6,0	1/4"	10
05110010001	003089	1,2	6,5	150	105	6,0	1/4"	10
05007635001	003072	1,2	7,0	150	105	7,0	9/32"	10
05007621001	108012	1,2	6,5	200	105	7,0	9/32"	5
05110011001	003096	1,2	8,0	175	112	7,0	5/16"	5
05007640001	108029	1,6	8,0	175	112	7,0	5/16"	5
05110104001	003102	1,6	10,0	200	112	9,0	3/8"	5
05110105001 ¹⁾	003119	2,0	12,0	250	117	10,0	1/2"	2

¹⁾ без Lasertip

334 SB Шлицевая отвертка



Code	EAN	Шлицевая	Шлицевая	Шестигранный	Шестигранный	Шестигранный	Шестигранный	Шестигранный
05100030001	181411	334	1x 1.2x6.5x150					10
05100031001	181220	334	1x 1.2x8.0x175					5

350 SK PH Крестовая отвертка

- С шестигранным стержнем и вспомогательным шестигранником для увеличения передачи момента силы

350 SK PH Крестовая отвертка



	EAN	Крестовая	Шестигранный	Шестигранный	Шестигранный	Шестигранный	Шестигранный	Шестигранный
Code	4013288	PH	mm	mm	mm	mm	mm	mm
05008750001 ¹⁾	108128	PH 0	4		60	81	2 3/8"	5
05008751001	108135	PH 1	5	8	80	98	3 1/8"	10
05008752001	108142	PH 2	6	10	100	105	4"	10
05008753001	108159	PH 3	8	13	150	112	6"	5

¹⁾ без Lasertip

350 PH Отвертка для винтов Phillips



	EAN	Крестовая	Шестигранный	Шестигранный	Шестигранный	Шестигранный	Шестигранный	Шестигранный
Code	4013288	PH	mm	mm	mm	mm	mm	mm
05008705001 ¹⁾	003591	PH 0	60	81	3,0	2 3/8"		5
05008706001 ¹⁾	108111	PH 0	100	81	3,0	4"		5
05008710001	003607	PH 1	80	98	4,5	3 1/8"		10
05008712001	003614	PH 1	200	98	4,5	8"		2
05008715001 ¹⁾	003621	PH 1	300	98	4,5	12"		2
05008720001	003638	PH 2	100	105	6,0	4"		10
05008723001	097996	PH 2	150	105	6,0	6"		10
05008725001	003645	PH 2	200	105	6,0	8"		2
05008730001 ¹⁾	003652	PH 2	300	105	6,0	12"		2
05008735001	003669	PH 3	150	112	8,0	6"		5
05008740001 ¹⁾	003676	PH 4	200	112	10,0	8"		2

¹⁾ без Lasertip

350 PH SB Отвертка для винтов Phillips



Code	EAN		
05100050001	181329	350 PH 1x PH 0x60 ¹⁾	10
05100051001	181336	350 PH 1x PH 1x80	10
05100052001	181343	350 PH 1x PH 2x100	10

¹⁾ без Lasertip

355 SK PZ Крестовая отвертка

- С шестигранным стержнем и вспомогательным шестигранником для увеличения передачи момента силы

355 SK PZ Крестовая отвертка



Code	EAN							
05009340001 ¹⁾	108180	PZ 0	4	60	81	2 3/8"	5	
05009341001	108197	PZ 1	5	80	98	3 1/8"	10	
05009342001	108203	PZ 2	6	100	105	4"	10	
05009343001	108210	PZ 3	8	130	112	6"	5	

¹⁾ без Lasertip

355 PZ Крестовая отвертка



Code	EAN						
05009305001 ¹⁾	004024	PZ 0	60	81	3,0	2 3/8"	10
05009310001	004031	PZ 1	80	98	4,5	3 1/8"	10
05009312001	004048	PZ 1	200	98	4,5	8"	2
05009313001 ¹⁾	108166	PZ 1	300	98	4,5	12"	2
05009315001	004055	PZ 2	100	105	6,0	4"	10
05009317001	004062	PZ 2	200	105	6,0	8"	2
05347743001	097040	PZ 2	250	105	6,0	10"	2
05009319001 ¹⁾	108173	PZ 2	300	105	6,0	12"	2
05009320001	004079	PZ 3	150	112	8,0	6"	5
05009325001 ¹⁾	004086	PZ 4	200	112	10,0	8"	2

¹⁾ без Lasertip

355 PZ SB Крестовая отвертка



Code	EAN		
05100055001	181282	355 PZ 1x PZ 0x60 ¹⁾	10
05100056001	181299	355 PZ 1x PZ 1x80	10
05100057001	181305	355 PZ 1x PZ 2x100	10

¹⁾ без Lasertip

Hex-Plus - продлевает жизнь винтов с внутренним шестигранником

Увеличенные контактные поверхности в шляпке винта снижают давление на грани.

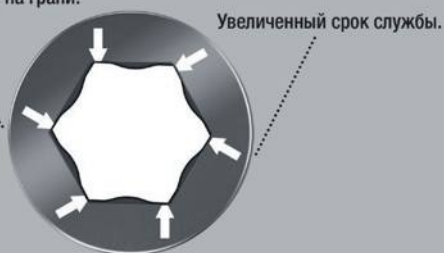

Высококачественная отвёртка Kraftform Plus. Многокомпонентная ручка Kraftform для работы в быстром и щадящем режиме. Kraftform Plus: твердые зоны ручки для высокой скорости работы, в то время как мягкие зоны ручки обеспечивают передачу больших моментов силы. Hex-Plus увеличивает площадь контакта с головкой винта. За счёт этого до минимума снижается концентрация напряжения в профиле, что практически исключает вероятность разрушения головки винта.

С индикаторами инструментов „Take it easy“: Цветовая маркировка профиля и гравировка размера. Шестигранный край ручки предотвращает надоедливое перекатывание отвёртки на рабочем месте.

- Шестигранная отвёртка Hex-Plus
- Hex-Plus продлевает жизнь винтов с внутренним шестигранником

354 Шестигранная отвёртка Hex-Plus



	EAN	⊙	⊏	⊏	⊘	⊏		
Code	4013288	mm	mm	mm	mm	mm		
05023105001	003942	2,0	75	70	3,0	3"		5
05023107001	003959	2,5	75	81	3,0	3"		10
05023110001	003966	3,0	75	81	4,0	3"		10
05023115001	003973	4,0	75	98	5,0	3"		10
05023120001	003980	5,0	80	105	6,0	3 1/8"		10
05023125001	003997	6,0	80	105	7,0	3 1/8"		5
05023130001	004000	8,0	100	112	10,0	4"		5

352 Отвёртка с шестигранной шариковой головкой

- Шестигранный стержень и шариковый наконечник для уверенной работы в труднодоступном месте

352 Отвёртка с шестигранной шариковой головкой



	EAN	⊙	⊙	⊏	⊏	⊏		
Code	4013288	mm	mm	mm	mm	mm		
05022795001	032577	1,5		60	70	2 3/8"		10
05022800001	003751	2,0		100	70	4"		10
05138070001	003768	2,5		100	81	4"		10
05022805001	003775	3,0		100	81	4"		10
05022810001	003782	4,0		100	98	4"		10
05022815001	003799	5,0		100	105	4"		10
05022820001	003805	6,0		125	105	5"		5
05022825001	003812	8,0		150	112	6"		5
05022830001	003829	10,0		150	112	6"		5
05022835001	003836	12,0		150	117	6"		5
05022905001	003843		5/32"	100	98	4"		5
05022910001	003850		3/16"	100	105	4"		5
05022920001	003874		1/4"	125	105	5"		5

Инструменты с профилем TORX® и функцией фиксации

Винты профиля TORX® удерживаются прижимной силой



Высококачественная отвёртка Kraftform Plus. Многокомпонентная ручка Kraftform для работы в быстром и щадящем режиме. Kraftform Plus: твердые зоны ручки для высокой скорости работы, в то время как мягкие зоны ручки обеспечивают передачу больших моментов силы.

С фиксирующей функцией: за счёт прижимной силы, возникающей в результате контактного давления между наконечником инструмента и профилем головки винта, винты надёжно удерживаются на инструменте.

Шестигранный край ручки предотвращает надоедливое перекачивание отвёртки на рабочем месте.

С маркировкой ручки для облегчённого отбора и сортировки инструментов.

- Отвёртка TORX®
- С фиксирующей функцией для винтов TORX®
- Многокомпонентная ручка Kraftform для быстрого и эргономичного закручивания
- С маркировкой ручки для облегчённого отбора и сортировки инструментов
- С шестигранным краем ручки для защиты от перекачивания

367 TORX® HF Отвёртка с фиксирующей функцией



Code	EAN						
Code	4013288		mm	mm	mm		
05028048001	106643		60	81	3,5	2 3/8"	10
05028049001	106650		60	81	4,0	2 3/8"	10
05028050001	100696		80	81	4,0	3 1/8"	10
05028051001	100702		80	98	4,0	3 1/8"	10
05028052001	100719		100	98	4,5	4"	10
05028070001	138415		300	98	4,5	12"	4
05028053001	100726		100	105	5,0	4"	10
05028071001	138408		300	105	6,0	12"	4
05028054001	100733		115	105	5,5	4 9/16"	10
05028072001	138392		300	105	6,0	12"	4
05028055001	100740		115	105	6,0	4 9/16"	10
05028073001	138385		300	105	6,0	12"	4
05028056001	100757		130	112	7,0	5 3/8"	10

367 Отвёртка TORX®



Code	EAN						
Code	4013288		mm	mm	mm		
05028000001	025852		60	70	3,5	2 3/8"	10
05028001001	004185		60	70	3,5	2 3/8"	10
05028002001	004192		60	70	3,5	2 3/8"	10
05028003001	004208		60	81	3,5	2 3/8"	10
05028004001	004215		60	81	4,0	2 3/8"	10
05028005001	004222		80	81	4,0	3 1/8"	10
05028008001	004239		80	98	4,0	3 1/8"	10
05028010001	004246		100	98	4,5	4"	10
05028012001	004253		100	105	5,0	4"	10
05028013001	004260		115	105	5,5	4 9/16"	10
05028015001	004277		115	105	6,0	4 9/16"	10
05028020001	004284		130	112	7,0	5 1/8"	10

367 SB Отвёртка TORX®



Code	EAN		
Code	4013288		
05100060001	181350		10
05100061001	181367		10
05100062001	181374		10
05100063001	181381		10
05100064001	181398		10

367 Отвёртка TORX® BO

Высококачественная отвёртка Kraftform Plus.

Многокомпонентная ручка Kraftform для работы в быстром и щадящем режиме. Винты TORX® BO имеют в профиле цапфу. Это исключает несанкционированный доступ к соединению, т.к. обычные инструменты TORX® к таким винтам не подходят. Только специальные инструменты TORX® BO имеют отверстие, в которое входит цапфа.

Наконечник Wera Black Point и трудоёмкий процесс закалики обеспечивают долгий срок службы наконечника, повышенную защиту от коррозии и точность работы.

Шестигранный край ручки предотвращает надоедливое перекатывание отвёртки на рабочем месте. С маркировкой ручки для облегчённого отбора и сортировки инструментов.

- С отверстием в профиле TORX® для отвинчивания т.н. специального крепежа

367 Отвёртка TORX® BO



Code	EAN							
			mm	mm	mm			
	4013288							
05138257001	039965	TX 7	60	70	3,5	2 3/8"		5
05138258001	039972	TX 8	60	81	3,5	2 3/8"		5
05138259001	039989	TX 9	60	81	4,0	2 3/8"		5
05138260001	025869	TX 10	80	81	4,0	3 1/8"		5
05138268001	108234	TX 10	300	81	4,0	12"		5
05138261001	025876	TX 15	80	98	4,0	3 1/8"		5
05138269001	108241	TX 15	300	98	4,0	12"		2
05138262001	025883	TX 20	100	98	4,5	4"		5
05138270001	108258	TX 20	300	98	4,5	12"		2
05138263001	025890	TX 25	100	105	5,0	4"		5
05138264001	025906	TX 27	115	105	5,5	4 9/16"		5
05138265001	025913	TX 30	115	105	6,0	4 9/16"		5
05138266001	025920	TX 40	130	112	7,0	5 3/16"		5

367 Отвёртка TORX PLUS®

Высококачественная отвёртка Kraftform Plus фирмы Wera. Профиль TORX PLUS®: в отличие от обычного профиля TORX® за счёт эллипсоидной, вместо круглой формы увеличены шесть граней, передающих усилие между инструментом и винтом. Это позволяет увеличить площадь прикладываемой при завинчивании силы. Повышается передача момента силы и дополнительно увеличивается срок службы винтов и инструментов.

Многокомпонентная ручка Kraftform для работы в быстром и щадящем режиме. Kraftform Plus: твердые зоны ручки для высокой скорости работы, в то время как мягкие зоны ручки обеспечивают передачу больших моментов силы. Наконечник Wera Black Point обеспечивает точность работы и оптимальную защиту от коррозии. Шестигранный край ручки предотвращает надоедливое перекатывание отвёртки на рабочем месте. С кодировкой ручки для облегчённого отбора и сортировки инструментов.

367 Отвёртка TORX PLUS®



	EAN							
Code	4013288		mm	mm	mm			
05028029001	041555	5 IP	60	70	3,5	2 3/8"		5
05028030001	040091	6 IP	60	70	3,5	2 3/8"		5
05028031001	040107	7 IP	60	70	3,5	2 3/8"		5
05028032001	040114	8 IP	60	70	3,5	2 3/8"		5
05028033001	040121	9 IP	60	81	4,0	2 3/8"		5
05028034001	040138	10 IP	80	81	4,0	3 1/8"		5
05028035001	040145	15 IP	80	98	4,0	3 1/8"		5
05028036001	040152	20 IP	100	98	4,5	4"		5
05028037001	040169	25 IP	100	105	5,0	4"		5
05028038001	040176	30 IP	115	105	6,0	4 9/16"		5

368 Отвёртка для винтов с внутренним квадратом

Высококачественная отвёртка Kraftform Plus под внутренний квадрат. Система цветовой маркировки помогает быстро найти инструмент нужного размера. Многокомпонентная ручка Kraftform для работы в быстром и щадящем режиме. Наконечник Wera Black Point обеспечивает точность работы и оптимальную защиту от коррозии. Шестигранный край ручки предотвращает надоедливое перекачивание отвёртки на рабочем месте. С маркировкой ручки для облегчённого отбора и сортировки инструментов.

368 Отвёртка для винтов с внутренним квадратом



Code	EAN							
Code	4013288		mm	mm	mm	mm	mm	
05117680001	028723		# 00	60	81	3,5	2 3/8"	5
05117681001	028730		# 0	60	81	4,0	2 3/8"	5
05117682001	028747		# 1	80	98	4,5	3 1/8"	5
05117683001	028754		# 1	200	98	4,5	8"	5
05117684001	028761		# 2	100	105	6,0	4"	5
05117685001	028778		# 2	200	105	6,0	8"	5
05117691001	040916		# 2	300	105	6,0	12"	2
05117686001	028785		# 3	150	112	8,0	6"	5
05117687001	028792		# 4	200	112	8,0	8"	5

368 SB Отвёртка для винтов с внутренним квадратом



Code	EAN			
Code	4013288			
05100070001	181404		368 1x # 1x80	5
05100071001	181428		368 1x # 2x100	5
05100072001	181435		368 1x # 3x150	5

338 Инструмент для клеммных колодок

- Специальный инструмент для отжимания контактных пружин в электроустановочных колодках
- Благодаря изогнутой форме можно работать также с клеммными колодками, что трудно сделать обычной отвёрткой
- Подходит для пружинных зажимов под проводники сечением до 1,5 мм² или 2,5 - 4 мм²

338 Инструмент для клеммных колодок



	EAN							
Code	4013288	mm	mm	mm	mm	mm	mm	
05008101001	225641	0,4	2,5	81	81	2,5	3/32"	10
05008102001	225788	0,6	3,5	81	81	3,5	9/64"	10

391 Отвёртка с гибким стержнем

- Отвёртка с гибким стержнем для шестигранных винтов
- С гибким стержнем круглого сечения

391 Отвёртка с гибким стержнем



	EAN						
Code	4013288	mm	mm	mm	mm	mm	
05028148001	004703	6	167	98	6 9/16"		5
05028150001	004710	7	167	98	6 9/16"		5
05028152001	004727	8	167	98	6 9/16"		5

395 Торцовая отвёртка

- Торцовая отвёртка для шестигранных винтов и гаек.

395 Торцовая отвёртка



	EAN							
Code	4013288	mm	mm	mm	mm	mm		
05028205001	004734	3,0	125	98	5,0	5"		5
05028210001	004741	3,5	125	98	6,1	5"		5
05028215001	004758	4,0	125	98	6,9	5"		5
05028220001	004765	4,5	125	98	7,1	5"		5
05028225001	004772	5,0	125	98	8,1	5"		5
05028230001	004789	5,5	125	98	8,1	5"		5
05029405001	004796	6,0	125	98	9,1	5"		5
05029410001	004802	7,0	125	105	11,0	5"		5
05029415001	004819	8,0	125	105	12,1	5"		5
05029420001	004826	9,0	125	105	13,1	5"		5
05029425001	004833	10,0	125	112	14,1	5"		5
05029430001	004840	11,0	125	112	16,0	5"		5
05029435001	004857	12,0	125	112	17,1	5"		5
05029440001	004864	13,0	125	112	18,1	5"		5
05029445001	004871	14,0	125	112	19,1	5"		5
05029450001	004888	15,0	125	112	21,0	5"		5

395 H0 Торцовая отвёртка

Высококачественная торцовая отвёртка с полым стержнем фирмы Wera. Полый стержень для работы с резьбовыми шпильками, т.к. проходящая сквозь навинченную гайку шпилька может входить только в полость. Многокомпонентная ручка Kraftform для высокой скорости работы и особенно эргономичного закручивания. Kraftform Plus: твердые зоны ручки для высокой скорости работы, в то время как мягкие зоны ручки обеспечивают передачу больших моментов силы. С шестигранным краем ручки для защиты от перекатывания. С маркировкой ручки для облегченного отбора и сортировки инструментов. Для шестигранных винтов и гаек.

- Торцовая отвёртка для шестигранных винтов и гаек.
- Полый стержень для выступающих шпилек, матовый никельхром

395 H0 Торцовая отвёртка



	EAN								
Code	4013288	mm		mm	mm	mm			
05029460001	108296	5,0		90	98	7,2	3 ³⁵ / ₆₄ "	5	
05029461001	108302	5,5		90	98	7,2	3 ³⁵ / ₆₄ "	5	
05029462001	108319	6,0		90	98	7,2	3 ³⁵ / ₆₄ "	5	
05029463001	108326	7,0		90	105	7,2	3 ³⁵ / ₆₄ "	5	
05029464001	108333	8,0		90	105	9,3	3 ³⁵ / ₆₄ "	5	
05029465001	108340	10,0		90	112	9,3	3 ³⁵ / ₆₄ "	5	
05029466001	108357	13,0		90	112	11,0	3 ³⁵ / ₆₄ "	5	
05029501001	110503		3/16"	90	98	7,2	3 ³⁵ / ₆₄ "	5	
05029502001	110510		1/4"	90	98	7,2	3 ³⁵ / ₆₄ "	5	
05029503001	110527		5/16"	90	105	9,3	3 ³⁵ / ₆₄ "	5	
05029504001	110534		11/32"	90	105	9,3	3 ³⁵ / ₆₄ "	5	
05029505001	110541		3/8"	90	112	9,3	3 ³⁵ / ₆₄ "	5	
05029506001	110558		7/16"	90	112	11,0	3 ³⁵ / ₆₄ "	5	
05029507001	110565		1/2"	90	112	11,0	3 ³⁵ / ₆₄ "	5	

Система Take it easy - цветовая кодировка для быстрого и лёгкого поиска нужного инструмента.

Биты с идентификаторами инструментов  „Take it easy“

G-образные ключи с идентификаторами инструментов  „Take it easy“

G-образные ключи с идентификаторами инструментов  „Take it easy“











Рожковые ключи Joker с идентификаторами  „Take it easy“

Особо короткая отвёртка для труднодоступных мест. Двухкомпонентная ручка Kraftform с практичным сочетанием мягких и твёрдых зон обеспечивает уверенный хват рукой и точные манипуляции. Рабочие концы изготовлены по той же технологии, что и биты Wera. Специальная обработка поверхности для особой защиты от коррозии и оптимальной посадки в головке винта. Шестигранный край ручки предотвращает надоедливое перекачивание отвёртки на рабочем месте.

- Короткая компактная форма для работы в очень ограниченном пространстве
- Эргономичная двухкомпонентная ручка Kraftform для точной работы
- Рабочие концы с преимуществами битов, изготовленных по технологии Wera
- С шестигранным краем ручки для защиты от перекачивания
- С индикаторами инструментов „Take it easy“: Цветовая маркировка профиля и гравировка размера









335 Отвёртка для карбюраторов / Stubby



	EAN									
Code	4013288	mm	mm	mm	mm	mm	mm	mm	mm	
05008840001	212115	0,6	3,5	24,5	54	3,5	3/64"			5
05008841001	212122	0,8	4,0	24,5	54	4,0	5/32"			5
05008842001	212139	1,0	5,5	24,5	54	5,5	7/32"			5
05008843001	212146	1,2	6,5	24,5	54	6,5	1/4"			5
05008844001	212153	1,2	8,0	24,5	54	8,0	5/16"			5











350 PH отвёртка для карбюраторов / Stubby



	EAN									
Code	4013288		mm	mm	mm	mm	mm	mm	mm	
05008850001	212160	PH 1	25	54	4,2	1"				5
05008851001	212177	PH 2	25	54	5,2	1"				5
05008852001	212184	PH 3	25	54	6,2	1"				5











355 PZ отвёртка для карбюраторов / Stubby



	EAN									
Code	4013288		mm	mm	mm	mm	mm	mm	mm	
05008853001	212191	PZ 1	25	54	4,5	1"				5
05008854001	212207	PZ 2	25	54	6,0	1"				5
05008855001	212214	PZ 3	25	54	8,0	1"				5

367 TORX® короткая отвёртка Stubby



	EAN									
Code	4013288		mm	mm	mm	mm	mm	mm	mm	
05008856001	212245	TX 10	25	54	3,4	1"				5
05008857001	212252	TX 15	25	54	3,7	1"				5
05008858001	212269	TX 20	25	54	4,0	1"				5
05008859001	212276	TX 25	25	54	4,5	1"				5
05008860001	212283	TX 27	25	54	5,1	1"				5
05008861001	212290	TX 30	25	54	5,6	1"				5
05008862001	212306	TX 40	25	54	-	1"				5

368 Отвёртка Stubby для винтов с внутренним квадратом

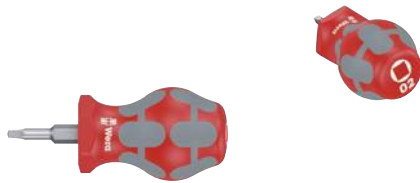

	EAN							
Code	4013288			mm	mm	mm	1"	5
05008863001	212313		# 01	25	54	4,2	1"	5
05008864001	212320		# 02	25	54	4,2	1"	5

Kraftform Big Pack 300

- Отвёртки шлицевые, Phillips, Pozidriv и TORX®

Kraftform Big Pack 300

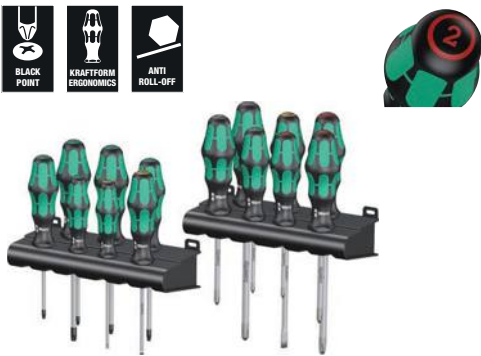

Code	EAN		
05105630001	163622		1
		350 PH 1x PH 1x80; 1x PH 2x100; 1x PH 3x150	
		355 PZ 1x PZ 1x80; 1x PZ 2x100; 1x PZ 3x150	
		367 TORX® 1x TX 10x80; 1x TX 15x80; 1x TX 20x100; 1x TX 25x100; 1x TX 30x115	
		334 1x 1,2x6,5x150	
		335 1x 0,6x3,5x100 ¹⁾ ; 1x 0,8x4,0x100	
		Подставка 2x 190,0x50,0	

¹⁾ без Lasertip

Kraftform XXL

- Подходящий инструмент для любой задачи - универсальный набор

Kraftform XXL



Code	EAN		
05051010001	139092		1
		350 PH 1x PH 1x80; 1x PH 2x100	
		355 PZ 1x PZ 1x80; 1x PZ 2x100	
		932 A 1x 1,0x5,5x100; 1x 1,2x7,0x125	
		334 1x 1,2x6,5x150	
		335 1x 0,8x4,0x100; 1x 1,0x5,5x125	
		160 i VDE 1x 0,4x2,5x80 ¹⁾ ; 1x 0,6x3,5x100 ¹⁾	
		247 1x 0,5x3,0x70	
		Подставка 2x 190,0x50,0	

¹⁾ без Lasertip
²⁾ Данный продукт не продается в США и Канаде.

Kraftform XXL 2



Code	EAN		
05051011001	4013288 144225		1
		+	350 PH 1x PH 2x100
		+	355 PZ 1x PZ 1x80; 1x PZ 2x100
		●	932 A 1x 1,0x5,5x100; 1x 1,2x7,0x125
		●	335 1x 0,8x4,0x100
		⊕	367 TORX® 1x TX 15x80; 1x TX 20x100; 1x TX 25x100
		●	160 i VDE 1x 0,4x2,5x80 ¹⁾ ; 1x 0,6x3,5x100 ¹⁾
		●	247 1x 0,5x3,0x70
			Подставка 2x 190,0x50,0

¹⁾ без Lasertip

^{*)} Данный продукт не продается в США и Канаде.

Kraftform XXL 3



Code	EAN		
05347106001	4013288 182388		1
		●	932 A 1x 1,0x5,5x100; 1x 1,2x7,0x125
		+	350 PH 1x PH 1x80; 1x PH 2x100
		●	334 1x 1,2x6,5x150
		●	335 1x 0,8x4,0x100; 1x 1,0x5,5x125
		○	368 1x # 1x80; 1x # 2x100
		●	160 i VDE 1x 0,4x2,5x80 ¹⁾ ; 1x 0,6x3,5x100 ¹⁾
			Подставка 2x 190,0x50,0

¹⁾ без Lasertip

Kraftform 2go 300

11 отвёрток Kraftform с идентификаторами инструментов „Take it Easy“, в подсмке Wera 2go 4. С возможностью оформления внутреннего пространства для хранения инструментов по своему усмотрению.

- Подходит для прикрепления к компонентам системы Wera 2go.

Kraftform 2go 300



Code	EAN		
05004313001	4013288 187833		1
			Wera 2go 4 1x 165,0x165,0x105,0
		+	350 PH 1x PH 1x80; 1x PH 2x100
		+	355 PZ 1x PZ 1x80; 1x PZ 2x100
		⊕	367 TORX® 1x TX 10x80; 1x TX 15x80; 1x TX 20x100; 1x TX 25x100; 1x TX 30x115
		●	334 SK 1x 0,8x4,5x90; 1x 1,2x7,0x125
			K120 1x 50,0x120,0

334 SK/6 Rack Набор отверток Kraftform Plus Lasertip + подставка

- С шестигранным стержнем и вспомогательным шестигранником для увеличения передачи момента силы

334 SK/6 Rack Набор отверток Kraftform Plus Lasertip + подставка



Code	EAN		
05007680001	4013288 111418		1
		+	350 SK PH 1x PH 1x80; 1x PH 2x100
		●	334 SK 1x 0,6x3,5x75 ¹⁾ ; 1x 0,8x4,0x90; 1x 1,0x5,5x100; 1x 1,2x6,5x125

¹⁾ без Lasertip

334/6 Rack Набор отверток Kraftform Plus Lasertip + подставка



Code	EAN		
05105650001	4013288 003133		1
		+	350 PH 1x PH 1x80; 1x PH 2x100
		-	334 1x 1,2x6,5x150
		-	335 1x 0,5x3,0x80 ¹⁾ ; 1x 0,8x4,0x100; 1x 1,0x5,5x125

¹⁾ без Lasertip

334/355 SK/6 Набор отверток Kraftform Plus Lasertip + подставка

- С шестигранным стержнем и вспомогательным шестигранником для увеличения передачи момента силы

334/355 SK/6 Набор отверток Kraftform Plus Lasertip + подставка



Code	EAN		
05007681001	4013288 111425		1
		+	355 SK PZ 1x PZ 1x80; 1x PZ 2x100
		-	334 SK 1x 0,6x3,5x75 ¹⁾ ; 1x 0,8x4,0x90; 1x 1,0x5,5x100; 1x 1,2x6,5x125

¹⁾ без Lasertip

334/355/6 Rack Набор отверток Kraftform Plus Lasertip + подставка



Code	EAN		
05105656001	4013288 003140		1
		+	355 PZ 1x PZ 1x80; 1x PZ 2x100
		-	334 1x 1,2x6,5x150
		-	335 1x 0,5x3,0x80 ¹⁾ ; 1x 0,8x4,0x100; 1x 1,0x5,5x125

¹⁾ без Lasertip

335/350/355/6 Набор отверток Kraftform Plus Lasertip + подставка



Code	EAN		
05105622001	4013288 041616		1
		+	350 PH 1x PH 1x80; 1x PH 2x100
		+	355 PZ 1x PZ 1x80; 1x PZ 2x100
		-	335 1x 0,8x4,0x100; 1x 1,0x5,5x125

335/350/355/3 Набор отверток Kraftform Plus

- С экстрадлинным стержнем для работы с винтами, расположенными в глубине

335/350/355/3 Набор отверток Kraftform Plus

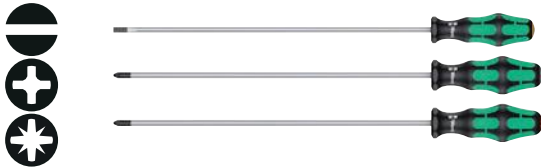

Code	EAN		
05347735002	120991		1
		335 1x 1,0x5,5x300 ¹⁾	
		350 PH 1x PH 2x300 ¹⁾	
		355 PZ 1x PZ 2x300 ¹⁾	

¹⁾ без Lasertip

335/350/355/4 Набор отверток Kraftform Plus Lasertip

- С экстрадлинным стержнем для работы с винтами, расположенными в глубине

335/350/355/4 Набор отверток Kraftform Plus Lasertip



Code	EAN		
05347736002	117397		1
		350 PH 1x PH 2x200	
		355 PZ 1x PZ 1x200; 1x PZ 2x200	
		335 1x 1,0x5,5x200	

335/350/367/7 Rack Набор отверток Kraftform Plus Lasertip + подставка



Code	EAN		
05320540001	094704		1
		350 PH 1x PH 2x100	
		355 PZ 1x PZ 1x80; 1x PZ 2x100	
		335 1x 0,8x4,0x100	
		367 TORX® 1x TX 15x80; 1x TX 20x100; 1x TX 25x100	

Kraftform 300/7 Set 1 Набор отвёрток Kraftform Plus

- Набор из 7 предметов в компактном мягком футляре, подходящем для системы Wera 2go

Kraftform 300/7 Set 1 Набор отвёрток Kraftform Plus



Code	EAN		
05105623001	217608		1
		350 PH 1x PH 1x80; 1x PH 2x100	
		355 PZ 1x PZ 2x100	
		367 TORX® 1x TX 15x80; 1x TX 20x100; 1x TX 25x100	
		335 1x 0,8x4,0x100	
		K240 1x 50,0x240,0	

Kraftform 300/7 Set 2 Набор отвёрток Kraftform Plus

- Набор из 7 предметов в компактном мягком футляре, подходящем для системы Wera 2go
- Открывалки Wera

Kraftform 300/7 Set 2 Набор отвёрток Kraftform Plus



Code	EAN		
05105624001	4013288 218049		1
		⊕ 350 PH 1x PH 1x80; 1x PH 2x100	
		⊖ 335 1x 0,5x3,0x80 ¹⁾ ; 1x 0,8x4,0x100; 1x 1,0x5,5x125; 1x 1,2x6,0x100	
		Открывалки 1x 145	
		K240 1x 50,0x240,0	

¹⁾ без Lasertip

Kraftform 300/7 Set 3 Набор отвёрток Kraftform Plus

- Набор из 7 предметов в компактном мягком футляре, подходящем для системы Wera 2go
- Открывалки Wera

Kraftform 300/7 Set 3 Набор отвёрток Kraftform Plus



Code	EAN		
05105625001	4013288 218056		1
		⊕ 350 PH 1x PH 2x100	
		⊕ 355 PZ 1x PZ 1x80; 1x PZ 2x100	
		⊖ 334 SK 1x 1,2x6,5x125	
		⊖ 335 1x 0,8x4,0x100; 1x 1,0x5,5x125	
		Открывалки 1x 145	
		K240 1x 50,0x240,0	

Kraftform 300/7 Set 4 Набор отвёрток Kraftform Plus

- Набор из 7 предметов в компактном мягком футляре, подходящем для системы Wera 2go
- Открывалки Wera

Kraftform 300/7 Set 4 Набор отвёрток Kraftform Plus



Code		EAN		
05105626001		4013288	218063	1
		+	350 PH 1x PH 1x80; 1x PH 2x100	
		-	335 1x 0,8x4,0x100; 1x 1,0x5,5x125	
		□	368 1x # 1x80; 1x # 2x100	
			Открывалки 1x 145	
			K240 1x 50,0x240,0	

367/7 TORX® HF Kraftform Plus Набор отверток с фиксирующей функцией + подставка

- С фиксирующей функцией для винтов TORX®, матовый никельхром

367/7 TORX® HF Kraftform Plus Набор отверток с фиксирующей функцией + подставка



Code		EAN		
05223161001		4013288	118226	1
		+	367 TORX® HF 1x TX 8x60; 1x TX 10x80; 1x TX 15x80; 1x TX 20x100; 1x TX 25x100; 1x TX 27x115; 1x TX 30x115	

367/6 TORX® HF Kraftform Plus Набор отверток с фиксирующей функцией + подставка



Code		EAN		
05028059001		4013288	100764	1
		+	367 TORX® HF 1x TX 10x80; 1x TX 15x80; 1x TX 20x100; 1x TX 25x100; 1x TX 30x115; 1x TX 40x130	

367/4 TORX® HF Kraftform Plus Набор отверток с фиксирующей функцией

- Отвёртка TORX®, с фиксирующей функцией и с экстрадлинным стержнем 300 мм

367/4 TORX® HF Kraftform Plus Набор отверток с фиксирующей функцией

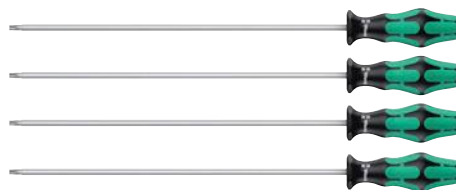

Code		EAN		
05028074001		4013288	138378	1
		+	367 TORX® HF 1x TX 20x300; 1x TX 25x300; 1x TX 27x300; 1x TX 30x300	

367/6 TORX® Набор отверток Kraftform Plus + подставка



Code		EAN		
		4013288		
05028062001	028891			1
		♻️	367 TORX® 1x TX 10x80; 1x TX 15x80; 1x TX 20x100; 1x TX 25x100; 1x TX 30x115; 1x TX 40x130	

334/368/6 Набор отверток + подставка



Code		EAN		
		4013288		
05347778001	122735			1
		+	350 PH 1x PH 1x80; 1x PH 2x100	
		⊖	334 1x 1,2x6,5x150	
		⊖	335 1x 0,8x4,0x100	
		□	368 1x # 1x80; 1x # 2x100	

367/6 TORX® BO Kraftform Plus Набор специальных отверток TORX® + подставка

- Отвёртка для винтов TORX® с цапфой

367/6 TORX® BO Kraftform Plus Набор специальных отверток TORX® + подставка



Code		EAN		
		4013288		
05138250001	028907			1
		♻️	367 TORX® BO 1x TX 10x80; 1x TX 15x80; 1x TX 20x100; 1x TX 25x100; 1x TX 30x115; 1x TX 40x130	

338/2 Набор инструментов для клеммных колодок

Набор из двух инструментов для пружинных зажимов. Благодаря изогнутой форме удобно работать с пружинными зажимами в распределительной коробке, которые недоступны при выборе обычной отвёртки. Наконечник держится в зажиме, поэтому обе руки остаются свободными для того, чтобы заводить концы проводников. Многокомпонентная ручка Kraftform для работы в быстром и щадящем режиме.

- Специальный инструмент для отжимания контактных пружин в электроустановочных колодках
- Благодаря изогнутой форме можно работать также с клеммными колодками, что трудно сделать обычной отвёрткой
- Подходит для пружинных зажимов под проводники сечением до 1,5 мм² или 2,5 - 4 мм²

338/2 Набор инструментов для клеммных колодок



Code		EAN		
		4013288		
05008100001	225658			1
		⊖	338 1x 0,4x2,5x81; 1x 0,6x3,5x81	

395 HO/7 SM Набор отверток

- Торцовая отвёртка для шестигранных винтов и гаек.
- Полый стержень для выступающих шпилек, матовый никельхром

395 HO/7 SM Набор отверток



Code	EAN		
05029510001	111432		1
		395 HO 1x 5,0x90; 1x 5,5x90; 1x 6,0x90; 1x 7,0x90; 1x 8,0x90; 1x 10,0x90; 1x 13,0x90	

395 HO/3 Набор отверток, сантехнический

- Торцовая отвёртка для шестигранных винтов и гаек, матовый никельхром
- С полым стержнем под выступающие шпильки, особенно подходит для установки смесителя на раковину

395 HO/3 Набор отверток, сантехнический



Code	EAN		
05134275001	207616		1
		395 HO 1x 10,0x90; 1x 13,0x90; 1x 7/16"x90	

391/3 Набор отверток с гибким стержнем

- С гибким стержнем круглого сечения

391/3 Набор отверток с гибким стержнем



Code	EAN		
05135311001	169860		1
		391 1x 6x167; 1x 7x167; 1x 8x167	

Stubby Set 1 Набор коротких отвёрток

Особо короткие отвёртки для труднодоступных мест. Двухкомпонентная ручка Kraftform с практичным сочетанием мягких и твёрдых зон обеспечивает уверенный хват рукой и точные манипуляции. Рабочие концы изготовлены по той же технологии, что и биты Wera.

Специальная обработка поверхности для особой защиты от коррозии и оптимальной посадки в головке винта. Шестигранный край ручки предотвращает надоедливое перекачивание отвёртки на рабочем месте.

- Короткая компактная форма для работы в очень ограниченном пространстве
- Эргономичная двухкомпонентная ручка Kraftform для точной работы
- Рабочие концы с преимуществами битов, изготовленных по технологии Wera
- С шестигранным краем ручки для защиты от перекачивания
- С индикаторами инструментов „Take it easy“: Цветовая маркировка профиля и гравировка размера

Stubby Set 1 Набор коротких отвёрток



Code	EAN		
05008870001	212337		1
		335 Stubby 1x 0,6x3,5x24,5; 1x 0,8x4,0x24,5; 1x 1,0x5,5x24,5	
		350 PH Stubby 1x PH 1x25; 1x PH 2x25	

Stubby Set 2 Набор коротких отвёрток



Code	EAN		
05008871001	4013288 212344		1
		335 Stubby 1x 0,6x3,5x24,5; 1x 0,8x4,0x24,5; 1x 1,0x5,5x24,5	
		355 PZ Stubby 1x PZ 1x25; 1x PZ 2x25	

Stubby Set 3 Набор коротких отвёрток

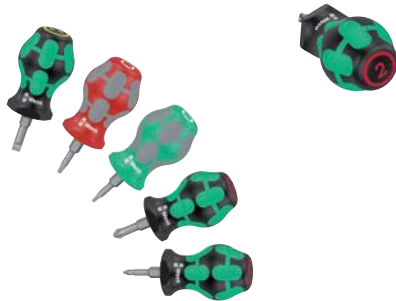

Code	EAN		
05008872001	4013288 214096		1
		350 PH Stubby 1x PH 1x25; 1x PH 2x25	
		335 Stubby 1x 1,0x5,5x24,5	
		368 Stubby 1x # 01x25; 1x # 02x25	

Stubby Set TX 1 Набор коротких отвёрток TORX®

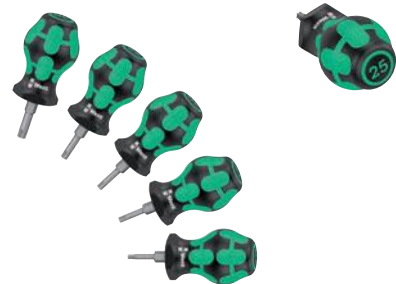

Code	EAN		
05008876001	4013288 212351		1
		367 TORX® Stubby 1x TX 10x25; 1x TX 15x25; 1x TX 20x25; 1x TX 25x25; 1x TX 30x25	

300/7 Mix 1 Набор отвёрток

Оптимальная комплектация из обычных отвёрток с рабочим концом нормальной длины и особо коротких отвёрток Stubby для труднодоступных мест. Двухкомпонентная ручка Kraftform с практичным сочетанием мягких и твёрдых зон обеспечивает уверенный хват рукой и точные манипуляции. Рабочие концы изготовлены по той же технологии, что и биты Wera.

Специальная обработка поверхности для особой защиты от коррозии и оптимальной посадки в головке винта. Шестигранный край ручки предотвращает надоедливое перекачивание отвёртки на рабочем месте.

- Stubby - короткие, компактные отвёртки для работы в очень ограниченном пространстве
- Отвёртка с длинным рабочим концом и наконечником Lasertip
- Эргономичная двухкомпонентная ручка Kraftform для точной работы
- С шестигранным краем ручки для защиты от перекачивания
- С индикаторами инструментов „Take it easy“: Цветовая маркировка профиля и гравировка размера

300/7 Mix 1 Набор отвёрток



Code	EAN		
05008900001	4013288 214218		1
		350 PH Stubby 1x PH 1x25; 1x PH 2x25	
		350 PH 1x PH 1x80; 1x PH 2x100	
		334 1x 1,2x6,5x150	
		335 1x 0,5x3,0x80 ¹⁾ ; 1x 1,0x5,5x125	
		Подставка 1x 190,0x50,0	

¹⁾ без Lasertip

300/7 Mix 2 Набор отвёрток



Code	EAN			
05008901001	4013288 214225			1
		+	355 PZ Stubby 1x PZ 1x25; 1x PZ 2x25	
		+	355 PZ 1x PZ 1x80; 1x PZ 2x200	
		+	334 1x 1,2x6,5x150	
		+	335 1x 0,5x3,0x80 ¹⁾ ; 1x 1,0x5,5x125	
			Подставка 1x 190,0x50,0	

¹⁾ без Lasertip

Bicycle Big Pack 1 Большой набор для велосипедиста



Code	EAN			
05004190001	4013288 220745			1
		○	354 Hex-Plus 1x 2,0x75; 1x 2,5x75	
		○	454 HF 1x 3x100; 1x 4x150; 1x 5x150; 1x 6x200; 1x 8x200	
		+	367 TORX® 1x TX 10x80	
		+	467 TORX® HF 1x TX 20x100; 1x TX 25x200	
		+	932 A 1x 1,0x5,5x100; 1x 1,2x7,0x125	
		+	350 PH 1x PH 1x80; 1x PH 2x100	

Bicycle Big Pack 1 Большой набор для велосипедиста
Найти подходящий инструмент сразу для всего крепежа в велосипеде: универсальный набор, включающий 7 отвёрток с поперечной ручкой, 5 отвёрток Kraftform и 2 отвёртки-реза с ударной площадкой.

Ручка Kraftform Plus для приятной, комфортной работы без появления на руках мозолей и волдырей. Твердые зоны ручки для высокой скорости работы, в то время как мягкие зоны ручки обеспечивают передачу больших моментов силы. Отвёртка PH с технологией Lasertip: наконечники Lasertip отвёрток Wera обработаны лазером до получения микроскопической шероховатости.

Такая поверхность буквально „вгрызается“ в головку винта. О непроизвольном выскальзывании отвёртки можно забыть Идентификатор инструментов Take it easy: цветовая кодировка профиля и маркировка размера – для простого и быстрого отбора нужного инструмента. Поперечная ручка с фиксирующей функцией для надёжного удержания крепежа с внутренним шестигранником на инструменте.

- Компактный набор инструментов для велосипедистов
- 7 отвёрток с поперечной ручкой, 5 отвёрток Kraftform и 2 отвёртки-реза с ударной площадкой
- Отвёртка с поперечной ручкой для передачи особо больших моментов силы при завинчивании и отвинчивании
- Отвёртка с поперечной ручкой, с фиксирующей функцией на длинной стороне для надёжного удержания винтов на инструменте
- Отвёртка PH с наконечником Lasertip для лучшей фиксации головки винта

1267 A TORX® Флажковая отвёртка

Высококачественная флажковая отвёртка TORX® фирмы Wera. Передача больших моментов силы при работе с мелкими винтами. Особенно подходит для закрепления поворотных режущих пластин. Обработка поверхности по технологии BlackLaser обеспечивает отличную защиту, в т.ч. от коррозии, а также долгий срок службы инструмента. Многокомпонентный материал для особенно хорошего контакта с рукой.

- Флажковая отвёртка TORX
- Многокомпонентная ручка
- Круглый стержень с покрытием BlackLaser для отличной защиты от коррозии и для большого срока службы
- С отличной защитой от коррозии
- Передача больших моментов затяжки при работе с мелкими винтами

1267 A TORX® Флажковая отвёртка



Code	EAN	+ <th>⌀</th> <th>⌀</th> <th>⌀</th> <th>⌀</th> <th></th>	⌀	⌀	⌀	⌀	
05026350001	093516	TX 6	33	62,0	3,0	1 19/64"	10
05026351001	093523	TX 7	33	62,0	3,0	1 19/64"	10
05026352001	093530	TX 8	40	69,0	3,0	1 37/64"	10
05026353001	093547	TX 9	40	69,0	3,0	1 37/64"	10
05026354001	093554	TX 10	40	69,0	3,0	1 37/64"	10

1267 A TORX PLUS® Флажковая отвёртка



	EAN							
Code	4013288		mm	mm	mm			
05026360001	093561	6 IP	33	62,0	3,0	1 19/64"		10
05026361001	093578	7 IP	33	62,0	3,0	1 19/64"		10
05026363001	093608	9 IP	40	69,0	3,0	1 37/64"		10

1267 B TORX® Флажковая отвёртка комбинированная

Высококачественная флажковая отвёртка Wera с комбинированным профилем TORX/шестигранник. Передача больших моментов силы при работе с мелкими винтами. Особенно подходит для закрепления поворотных режущих пластин. Обработка поверхности по технологии BlackLaser обеспечивает отличную защиту, в т.ч. от коррозии, а также долгий срок службы инструмента. Многокомпонентный материал для особенно хорошего контакта с рукой.

1267 B TORX® Флажковая отвёртка комбинированная



	EAN							
Code	4013288		mm	mm	mm			
05026372001	093639	TX 15	3,5	47	86,0	1 27/32"		10
05026373001	093707	TX 15	4	47	86,0	1 27/32"		10
05026374001	093646	TX 20	4	47	86,0	1 27/32"		10

1267 B TORX PLUS® Флажковая отвёртка комбинированная



	EAN							
Code	4013288		mm	mm	mm			
05026382001	093677	15 IP	3,5	47	86,0	1 27/32"		10

9500 Приспособление для намагничивания и размагничивания инструментов SB

Wera приспособление для намагничивания и размагничивания инструментов, для надёжного удержания винта на отвёртке.

- Для намагничивания и размагничивания наконечников
- Для намагничивания инструмента его нужно провести вдоль „плюса“.
- Для размагничивания инструмента его нужно провести вдоль „минуса“.

9500 Приспособление для намагничивания и размагничивания инструментов SB



	EAN							
Code	4013288	mm						
05033404001	219589	64,6						1

1427 Шило



	EAN							
Code	4013288	mm	mm					
05027405001	019998	105	92	4 3/16"				5

1428 Развёртка



	EAN							
Code		mm	mm					
05027455001	020000	107	92	4 9/32"				5

Подставка для отверток Kraftform Micro



		mm	mm					
05134002001	100047	190,0	80					1

Подставка для отверток Kraftform



	EAN							
Code	4013288	mm	mm					
05134001001	100030	190,0	50,0					1

1440/1442 Фиксатор винтов на отвертку

Набор фиксаторов винтов Wera: насадка, фиксирующая винты. Подходит для надёжного удержания винтов любого профиля.

Фиксатор винтов можно сдвинуть вверх по стержню, чтобы он не мешал при завинчивании расположенных в глубине винтов.

- Набор фиксаторов винтов
- Насадка, фиксирующая винты
- Надёжно удерживает на отвёртке винты любого профиля и размера
- Из прочного эластомера

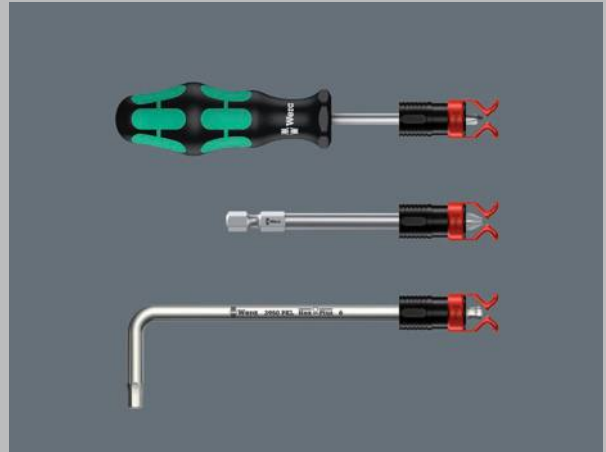

1441 SB Фиксатор винтов на отвертку



	EAN							
Code	4013288	mm	mm					
05073681001	140357	4,5-6,0	41,0					1

1440/1442 Фиксатор винтов на отвертку



	Code	EAN						
	05073680001	140340						1
			1440					
			1x 4,5-6,0x41,0					
			1442					
			1x 6,0-8,5x41,0					

Набор для велосипедиста 13

Набор из 2 лопаток-монтажников для работы на месте и в выезде. Обе лопатки-монтажники изготовлены из пластика, армированного стекловолокном: лопатка-монтажник 9502 с битодержателем, который подходит также для фиксации французского ниппеля, и лопатка-монтажник 9503 с узлом для вывинчивания ниппеля.

Пластиковыми лопатками-монтажниками, армированными стекловолокном, можно безопасно снять покрышку с обода, ничего не повредив.

- 2 лопатки-монтажники (9502+9503) из пластика, армированного стекловолокном
- Безопасно снять покрышку с обода, ничего не повредив
- Гнездо под шестигранный хвостовик 1/4" в лопатке-монтажнике 9502 служит для установки французского вентиля или битов 1/4"
- Лопатка-монтажник 9503 с узлом для вывинчивания ниппеля и стравливания воздуха

Набор для велосипедиста 13



Code	EAN		
	4013288		
05004184001	220585	9502 1x 105,0	5
		9503 1x 105,0	

Набор для велосипедиста 15

Сверхкомпактный и лёгкий набор для велосипедиста, включающий два бита „4-в-1“ и три лопатки-монтажники. Всего один бит подходит для четырёх разных профилей. Заметная экономия веса более 50 %. Благодаря значительной компактности набор для велосипедиста Bicycle Set 15 довольно хорошо подходит для поездок. Наконечник большего размера задействуется путем вдавливания пружинящего наконечника меньшего размера.

Бит имеет шестигранный хвостовик 1/4" (тип хвостовика Wera 1) и поэтому подходит, например, к ручке-трещотке для битов и ручке-битодержателю с патроном Rapidaptor. Лопатка-монтажник 9504 имеет посадочное гнездо 1/4" для битов 1/4". Если скрепить обе лопатки-монтажники 9504, то можно поставить бит „4-в-1“ и получить отвёрточный инструмент. Лопатка-монтажник 9505 служит также для вывинчивания ниппеля и стравливания воздуха. Лопатки-монтажники и бит „4-в-1“ можно скрепить вместе; всё хранится компактно и не затеряется.

Набор для велосипедиста 15



Code	EAN		
	4013288		
05004182001	222190	9504 2x 105,0	1
		9505 1x 105,0	
		9506 1x 3,0; 4,0; 5,0; 6,0x37	
		9507 1x 2,5; 5,0; 6,0; TX 25x37	

Kraftform Micro - отвёртки для электроники



Высококачественная отвёртка Wera Micro для тонкой работы. За счёт опоры ладони на подвижную головку и расположенной под ней зоны быстрого вращения можно работать отвёрткой в скоростном режиме. Не надо тратить время на перехватывание инструмента. Зона приложения усилий с мягкими участками служит для передачи больших моментов силы при затяжке и отпуске винтов. Прецизионная зона для выбора правильного угла завинчивания при юстировочных работах. Наконечник Wera Black Point обеспечивает точность работы и оптимальную защиту от коррозии. Идентификаторы инструментов „Take it easy“ с цветовой кодировкой профиля и гравировкой размера – для простого и быстрого отбора требуемого инструмента.

- Многокомпонентная ручка Kraftform Micro для быстрого и эргономичного завинчивания
- С защитой от перекачивания и подвижной головкой для скоростного вращения
- Наконечник Wera Black Point обеспечивает точность работы и оптимальную защиту от коррозии
- С индикаторами инструментов „Take it easy“: Цветовая маркировка профиля и гравировка размера
- Например, для электроники, оптики, тонкой механики, ювелирного дела, компьютерной техники

2035 Отвёртка для электронщиков

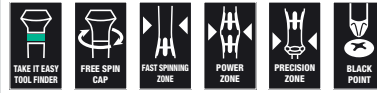

	EAN							
Code	4013288	mm	mm	mm	mm	mm		
05117990001	108418	0,16	0,8	40	97	2,0	1/32"	10
05117991001	108425	0,18	1,0	40	97	2,0	0,04"	10
05117992001	108432	0,20	1,2	40	97	2,0	0,05"	10
05118002001	031877	0,23	1,5	40	97	2,0	1/16"	10
05118003001	108456	0,23	1,5	60	97	2,0	1/16"	10
05118000001	031860	0,25	1,2	40	97	2,0	0,05"	10
05117993001	108463	0,30	1,8	40	97	2,0	0,07"	10
05118004001	031884	0,30	1,8	60	97	2,0	0,07"	10
05118017001	151704	0,30	2,0	50	97	2,0	0,07"	10
05117997001	194824	0,35	2,5	40	97	2,5	0,07"	10
05118005001	108470	0,40	2,0	40	97	2,5	5/64"	10
05118006001	031891	0,40	2,0	60	97	2,5	5/64"	10
05118007001	108487	0,40	2,0	100	97	2,5	5/64"	10
05117994001	108494	0,40	2,5	50	97	2,5	3/32"	10
05118008001	031907	0,40	2,5	80	97	2,5	3/32"	10
05117995001	108517	0,50	3,0	50	97	3,0	1/8"	10
05118010001	031914	0,50	3,0	80	97	3,0	1/8"	10
05118012001	031921	0,60	3,5	80	97	4,0	9/64"	10
05118014001	031938	0,80	4,0	80	97	4,0	5/32"	10

2055 PZ Отвёртка Pozidriv для электронщиков



	EAN						
Code	4013288		mm	mm	mm		
05118030001	032195	PZ 0	60	97	3,0	2 3/8"	10
05118032001	032201	PZ 1	80	97	4,0	3 1/16"	10

2050 PH Крестовая отвертка для электронщиков



	EAN	+	⌀	ℓ	ℓ	ℓ	ℓ	
Code	4013288		mm	mm	mm	mm		
05345290001 ¹⁾²⁾	164506	PH 000	40	97	1,5/2,5	1 9/16"		10
05118019001 ¹⁾²⁾	108562	PH 00	40	97	1,8/2,5	1 9/16"		10
05118020001 ¹⁾	031969	PH 00	60	97	2,5	2 3/8"		10
05118026001 ³⁾	194800	PH 0	40	97	3,0	1 9/16"		10
05118022001 ³⁾	031976	PH 0	60	97	3,0	2 3/8"		10
05118023001	108579	PH 1	60	97	4,0	2 3/8"		10
05118024001	031983	PH 1	80	97	4,0	3 1/8"		10

¹⁾ Оптимизированы для азиатских винтов PH

²⁾ Рабочий конец со стороны отвода обточен до номинального размера на длину 10 мм

³⁾ Размер 0 модифицирован в соответствии со стандартом JICIS 0 (Japanese Camera Industrial Standard)

2067 Отвертка TORX® HF с фиксирующей функцией, для электронщиков

- С фиксирующей функцией для винтов TORX®

2067 Отвертка TORX® HF с фиксирующей функцией, для электронщиков



	EAN	+	⌀	ℓ	ℓ	ℓ	ℓ	
Code	4013288		mm	mm	mm	mm		
05118180001	108623	TX 4	40	97	2,5	1 9/16"		5
05118181001	108630	TX 5	40	97	3,0	1 9/16"		5
05118182001	108647	TX 6	40	97	3,0	1 9/16"		5
05118183001	108654	TX 7	60	97	3,0	2 3/8"		5
05118184001	108661	TX 8	60	97	3,0	2 3/8"		5
05118185001	108678	TX 9	60	97	4,0	2 3/8"		5
05118186001	108685	TX 10	60	97	4,0	2 3/8"		5

2067 Отвертка TORX® для электронщиков



	EAN	+	⌀	ℓ	ℓ	ℓ	ℓ	
Code	4013288		mm	mm	mm	mm		
05118035001	108593	TX 1	40	97	2,0	1 9/16"		5
05118036001	108609	TX 2	40	97	2,0	1 9/16"		5
05118037001	108616	TX 3	40	97	2,0	1 9/16"		5
05118039001	040084	TX 4	40	97	2,5	1 9/16"		5
05118040001	032218	TX 5	40	97	3,0	1 9/16"		5
05118042001	032225	TX 6	40	97	3,0	1 9/16"		5

2067 Отвертка TORX® B0 для электронщиков



	EAN	+	⌀	ℓ	ℓ	ℓ	ℓ	
Code	4013288		mm	mm	mm	mm		
05118044001	032232	TX 7	60	97	3,0	1 9/16"		5
05118046001	032249	TX 8	60	97	3,0	2 3/8"		5
05118048001	032256	TX 9	60	97	4,0	2 3/8"		5
05118050001	032263	TX 10	60	97	4,0	2 3/8"		5
05118052001	032270	TX 15	60	97	4,0	2 3/8"		5
05118054001	032287	TX 20	60	97	4,0	2 3/8"		5

2067 Отвертка IPR TORX PLUS® для электронщиков



	EAN	+	⌀	ℓ	ℓ	ℓ	ℓ	
Code	4013288		mm	mm	mm	mm		
05030160001	178749	1 IPR	40	97	2,0	1 47/64"		5

¹⁾ Без отверстия

Hex-Plus - продлевает жизнь винтов с внутренним шестигранником

Увеличенные контактные поверхности в шляпке винта снижают давление на грани.



- Отвертка Kraftform Micro под внутренний шестигранник
- Hex-Plus продлевает жизнь винтов с внутренним шестигранником

2054 Шестигранная отвертка для электронщиков



Code	EAN	⊕	⊙	⌵	⌵	⊘	⌵	📦
Code	EAN	mm		mm	mm	mm		
05118060001	032072	0,7		40	97	3,0	1 9/16"	5
05118062001	032089	0,9		40	97	3,0	1 9/16"	5
05118064001	032096	1,3		40	97	3,0	1 9/16"	5
05118066001	032102	1,5		60	97	3,0	2 3/8"	5
05118068001	032119	2		60	97	3,0	2 3/8"	5
05118070001	032126	2,5		60	97	4,0	2 3/8"	5
05118072001	032133	3,0		60	97	4,0	2 3/8"	5
05345284001	152206	-	0,028"	40	97	3,0	1 9/16"	5
05345285001	152213	-	0,035"	40	97	3,0	1 9/16"	5
05118074001	032140	-	0,05"	40	97	3,0	1 9/16"	5
05118076001	032157	-	1/16"	60	97	3,0	2 3/8"	5
05118078001	032164	-	5/64"	60	97	3,0	2 3/8"	5
05118080001	032171	-	3/32"	60	97	4,0	2 3/8"	5
05118082001	032188	-	7/64"	60	97	4,0	2 3/8"	5
05118075001	108807	-	1/8"	60	97	4,0	2 3/8"	5

2052 Отвертка с шестигранной шариковой головкой для электронщиков

- С шариковым наконечником для надёжной работы в сложных условиях

2052 Отвертка с шестигранной шариковой головкой для электронщиков

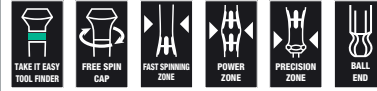

Code	EAN	⊕	⊙	⌵	⌵	⊘	⌵	📦
Code	EAN	mm		mm	mm	mm		
05118089001	108814	1,3		60	97	3,0	2 3/8"	5
05118090001	031990	1,5		60	97	3,0	2 3/8"	5
05118092001	032003	2,0		60	97	3,0	2 3/8"	5
05118094001	032010	2,5		60	97	4,0	2 3/8"	5
05118096001	032027	3,0		60	97	4,0	2 3/8"	5
05118098001	032034	-	1/16"	60	97	3,0	2 3/8"	5
05118100001	032041	-	5/64"	60	97	3,0	2 3/8"	5
05118102001	032058	-	3/32"	60	97	3,0	2 3/8"	5
05118106001	110954	-	7/64"	60	97	4,0	2 3/8"	5
05118103001	108821	-	1/8"	60	97	4,0	2 3/8"	5

2072 Отвертка Microstix®



Code	EAN	⊕	⌵	⌵	⊘	⌵	📦
Code	EAN	m	mm	mm	mm		
05118145001	194817	m	40	97	2,5	1 9/16"	5

2069 Торцовый ключ для электронщиков



	EAN							
Code	4013288	mm		mm	mm	mm		
05118108001	108852	1,5		60	97	5,7	2 3/8"	5
05118109001	108869	1,8		60	97	5,7	2 3/8"	5
05118110001	032300	2,0		60	97	5,7	2 3/8"	5
05118112001	032317	2,5		60	97	5,7	2 3/8"	5
05118114001	032324	3,0		60	97	5,7	2 3/8"	5
05118116001	032331	3,2		60	97	5,7	2 3/8"	5
05118118001	032348	3,5		60	97	5,7	2 3/8"	5
05118120001	032355	4,0		60	97	5,7	2 3/8"	5
05118122001	032362	4,5		60	97	6,4	2 3/8"	5
05118124001	032379	5,0		60	97	7,0	2 3/8"	5
05118126001	032386	5,5		60	97	7,8	2 3/8"	5
05345281001	150189	6,0		60	97	8,5	2 3/8"	5
05118128001	032393	-	3/32"	60	97	5,7	2 3/8"	5
05118130001	032409	-	7/64"	60	97	5,7	2 3/8"	5
05118132001	032416	-	1/8"	60	97	5,7	2 3/8"	5
05118134001	032423	-	9/64"	60	97	5,7	2 3/8"	5
05118136001	032430	-	5/32"	60	97	5,7	2 3/8"	5
05118135001	110596	-	3/16"	60	97	6,6	2 3/8"	5
05118137001	112019	-	7/32"	60	97	7,8	2 3/8"	5
05345282001	150196	-	1/4"	60	97	9,0	2 3/8"	5

1429 Съёмник

- Съёмник для извлечения деталей, застрявших в печатной плате после выпайки.

1429 Съёмник



	EAN						
Code	4013288	mm	mm	mm	mm		
05027456001	112187	1,0	3,5	50	97		10

1013 Kraftform Micro Ручка-держатель для насадок

Ручка-битодержатель Kraftform Micro с эргономичной ручкой Kraftform для комфортной и малоутомительной работы. Шестигранный край ручки предотвращает надоедливое перекатывание отвёртки на рабочем месте.

Подходит для битов с шестигранным хвостовиком 4 мм Halfmoon и

4 мм HIOS. Идеальное решение для работ со смартфонами, сотовыми телефонами, видекамерами, электронными приборами, для зубопротезных и стоматологических кабинетов.

- Ручка-битодержатель Kraftform Micro
- Многокомпонентная ручка Kraftform Micro с защитой от перекатывания и подвижной головкой
- Подходит для битов с хвостовиком 4 мм Halfmoon и 4 мм HIOS
- Для деталей смартфонов, сотовых телефонов, видеоаппаратуры и электронных приборов

1013 Kraftform Micro Ручка-держатель для насадок



	EAN					
Code	4013288	mm	mm			
05051276001	183699	23	97	1"		1

Kraftform Micro Big Pack 1 Набор отверток для электронщиков

Отвёртки Wera Micro в наборе для тонких работ. За счёт опоры руки на подвижную головку и наличия расположенной под ней зоны быстрого вращения отверткой можно работать в скоростном режиме. Не надо тратить время на перехватывание инструмента. Инструменты хранятся и переносятся в добротной сумке, поэтому отвертки всегда под рукой. С идентификатором инструментов Take it easy: цветовая кодировка профиля и маркировка размера.

- Набор отверток Kraftform Micro в добротной, компактной сумке-скрутке, включающий 25 предметов
- Многокомпонентная ручка Kraftform Micro для быстрой и эргономичной работы
- Инструменты с защитой от перекатывания и подвижной головкой для скоростного закручивания
- Наконечник Wera Black Point обеспечивает точность работы и оптимальную защиту от коррозии
- С индикаторами инструментов „Take it easy“: Цветовая маркировка профиля и гравировка размера
- Подходит, например, для работы в области электроники, оптики, точной механики, ювелирного дела или компьютерной техники

Kraftform Micro Big Pack 1 Набор отверток для электронщиков



Code	EAN		
0513400001	209580		1
		2050 PH Micro 1x PH 000x40 ^{1) 2)} ; 1x PH 00x40 ^{1) 2)} ; 1x PH 0x40 ³⁾	
		2067 TORX® 1x TX 5x40; 1x TX 6x40	
		2067 TORX® HF 1x TX 5x40; 1x TX 6x40; 1x TX 7x60; 1x TX 8x60; 1x TX 10x60	
		2067 TORX PLUS® IPR Micro 1x 1 IPRx40	
		2054 Micro 1x 0,9x40; 1x 1,3x40; 1x 1,5x60; 1x 2x60	
		2035 Micro 1x 0,23x1,5x40; 1x 0,30x1,8x60; 1x 0,35x2,5x40; 1x 0,40x2,0x60; 1x 0,50x3,0x80	
		2069 Micro 1x 4,0x60; 1x 5,5x60	
		2072 1x mx40	
		1429 1x 1,0x3,5x50	
		K240 1x 50,0x240,0	

¹⁾ Оптимизированы для азиатских винтов PH

²⁾ Рабочий конец со стороны отвода обточен до номинального размера на длину 10 мм

³⁾ Размер 0 модифицирован в соответствии со стандартом JCIS 0 (Japanese Camera Industrial Standard)

Kraftform Micro 12 Universal 1 Набор отверток для электронщиков

- Набор отверток Kraftform Micro в прочной сумке

Kraftform Micro 12 Universal 1 Набор отверток для электронщиков



Code	EAN		
05073675001	165695		1
		2050 PH Micro 1x PH 00x60 ¹⁾ ; 1x PH 0x60 ²⁾	
		2067 TORX® HF 1x TX 5x40; 1x TX 6x40	
		2035 Micro 1x 0,23x1,5x40; 1x 0,30x1,8x60; 1x 0,40x2,0x60; 1x 0,40x2,5x80; 1x 0,50x3,0x80	
		2054 Micro 1x 0,9x40; 1x 1,5x60; 1x 2x60	

¹⁾ Оптимизированы для азиатских винтов PH

²⁾ Размер 0 модифицирован в соответствии со стандартом JCIS 0 (Japanese Camera Industrial Standard)

Kraftform Micro 12 Electronics 1 Набор отверток для электронщиков

- Отвёртки Kraftform Micro для винтов с прямым шлицем, Phillips, TORX® BO, Hex, IPR и Microstix®, с извлекателем.

Kraftform Micro 12 Electronics 1 Набор отверток для электронщиков



Code	EAN		
05073677001	194831		1
		2050 PH Micro 1x PH 000x40 ^{1) 2)} ; 1x PH 00x40 ^{1) 2)} ; 1x PH 0x40 ³⁾	
		2067 TORX® BO Micro 1x TX 8x60; 1x TX 10x60	
		2067 TORX PLUS® IPR Micro 1x 1 IPRx40	
		2035 Micro 1x 0,23x1,5x40; 1x 0,35x2,5x40	
		2069 Micro 1x 2,5x60; 1x 3,0x60	
		2072 1x mx40	
		1429 1x 1,0x3,5x50	

¹⁾ Оптимизированы для азиатских винтов PH

²⁾ Рабочий конец со стороны отвода отточен до номинального размера на длину 10 мм

³⁾ Размер 0 модифицирован в соответствии со стандартом JCIS 0 (Japanese Camera Industrial Standard)

Kraftform Kompakt Micro 11 Electronics 1

Набор Kraftform Kompakt Micro-Set для тонкой работы. Подходит для битов с хвостовиком 4 мм Halfmoon (тип хвостовика Wera 9) и 4 мм HIOS (тип хвостовика Wera 21). Система „Одна ручка – много насадок“ для моментальной смены насадок; ручка Kraftform Micro с подвижной головкой и зоной быстрого вращения для работы отвёрткой в скоростном режиме, не надо тратить время на перехватывание инструмента; зона приложения усилий с мягкими участками служит для передачи больших моментов силы при затяжке и отпуске винтов; прецизионная зона непосредственно перед рабочим концом для выбора правильного угла заворачивания при юстировочных работах; 10 битов для заворачивания в ручном и машинном режимах; моментальная фиксация бита: он просто вставляется в держатель с автоматической фиксацией и надёжной посадкой. Для замены бита нужно только подать вперед стопорное кольцо и извлечь насадку. Гильза свободного хода для простого ведения инструмента в процессе заворачивания.

Kraftform Kompakt Micro 11 Electronics 1



Code	EAN		
05073676001	194848		1
		1013 Kraftform Micro 1x 97	
		851/9 C 1x PH 000x44 ¹⁾ ; 1x PH 00x44 ¹⁾ ; 1x PH 0x44 ²⁾	
		867/9 C TORX® 1x TX 8x44	
		867/9 C TORX PLUS® 1x 3 IPx44	
		867/9 IPR TORX® PLUS 1x 1 IPRx44	
		800/9 C 1x 0,35x2,5x44	
		872/9 1x mx44	
		869/9 1x 2,5x44,0; 1x 3,0x44,0	

¹⁾ Оптимизированы для азиатских винтов PH

²⁾ Размер 0 модифицирован в соответствии со стандартом JCIS 0 (Japanese Camera Industrial Standard)

Kraftform Kompakt Micro 11 Universal 1



Code	EAN		
05135938001	4013288 178343		1
		1013 Kraftform Micro 1x 97	
		851/9 C 1x PH 00x44 ¹⁾ ; 1x PH 0x44 ²⁾ ; 1x PH 1x44 ¹⁾	
		840/9 C 1x 1,5x44; 1x 2,0x44	
		800/9 C 1x 0,23x1,5x44; 1x 0,40x2,0x44; 1x 0,50x3,0x44	
		867/9 C TORX® 1x TX 5x44; 1x TX 6x44	

¹⁾ Оптимизированы для азиатских винтов PH

²⁾ Размер 0 модифицирован в соответствии со стандартом JCIS 0 (Japanese Camera Industrial Standard)

2035/6 A Набор отверток для электронщиков + подставка

- С практичной подставкой из пластика

2035/6 A Набор отверток для электронщиков + подставка



Code	EAN		
05118150001	4013288 031945		1
		2050 PH Micro 1x PH 00x60 ¹⁾ ; 1x PH 0x60 ²⁾	
		2035 Micro 1x 0,30x1,8x60; 1x 0,40x2,0x60; 1x 0,40x2,5x80; 1x 0,50x3,0x80	

¹⁾ Оптимизированы для азиатских винтов PH

²⁾ Размер 0 модифицирован в соответствии со стандартом JCIS 0 (Japanese Camera Industrial Standard)

2035/6 B Набор отверток для электронщиков + подставка

- С практичной подставкой из пластика

2035/6 B Набор отверток для электронщиков + подставка



Code	EAN		
05118152001	4013288 031952		1
		2050 PH Micro 1x PH 0x60 ¹⁾ ; 1x PH 1x80	
		2035 Micro 1x 0,40x2,5x80; 1x 0,50x3,0x80; 1x 0,60x3,5x80; 1x 0,80x4,0x80	

¹⁾ Размер 0 модифицирован в соответствии со стандартом JCIS 0 (Japanese Camera Industrial Standard)

2050/6 Набор отверток для электронщиков + подставка

- Отвертки Kraftform Micro для винтов с прямым шлицем, Phillips-Recess, IPR и Microstix®
- С практичной подставкой из пластика

2050/6 Набор отверток для электронщиков + подставка



Code	EAN		
05030181001	4013288 194794		1
		2050 PH Micro 1x PH 000x40 ¹⁾ ²⁾ ; 1x PH 0x40 ¹⁾ ²⁾ ; 1x PH 0x40 ³⁾	
		2067 TORX PLUS® IPR Micro 1x 1 IPRx40	
		2072 1x mx40	
		2035 Micro 1x 0,35x2,5x40	

¹⁾ Оптимизированы для азиатских винтов PH

²⁾ Рабочий конец со стороны отвода обточен до номинального размера на длину 10 мм

³⁾ Размер 0 модифицирован в соответствии со стандартом JCIS 0 (Japanese Camera Industrial Standard)

2052/6 Набор отверток для электронщиков + подставка

- Отвертка Kraftform Micro с шариковым наконечником под шестигранник

2052/6 Набор отверток для электронщиков + подставка



	Code	EAN		
	05118156001	4013288 032065		1
			2052 Micro 1x 1,5x60; 1x 2,0x60; 1x 2,5x60; 1x 3,0x60	
			2054 Micro 1x 0,9x40; 1x 1,3x40	

2067/6 Набор отверток TORX® B0 для электронщиков + подставка

- Набор отверток Kraftform Micro для винтов TORX® с цапфой

2067/6 Набор отверток TORX® B0 для электронщиков + подставка



	Code	EAN		
	05118154001	4013288 032294		1
			2067 TORX® B0 Micro 1x TX 7x60; 1x TX 8x60; 1x TX 9x60; 1x TX 10x60; 1x TX 15x60; 1x TX 20x60	

2069/6 Набор отверток для электронщиков + подставка

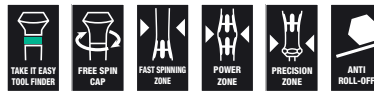

	Code	EAN		
	05118158001	4013288 032447		1
			2069 Micro 1x 2,0x60; 1x 2,5x60; 1x 3,0x60; 1x 3,5x60; 1x 4,0x60; 1x 5,0x60	

Серия 400, поперечная ручка

Двухкомпонентная поперечная ручка, имея эргономичную форму с выемками под пальцы и приятную на ощупь поверхность, служит для передачи больших усилий и неустойчивой работы.

За счёт специальной обработки поверхности инструменты приобретают высокую защиту от коррозии. Одновременно обеспечивается оптимальная точность при завинчивании.

- Отвертка с поперечной ручкой для передачи особо больших моментов силы при завинчивании и отвинчивании
- Эргономичная двухкомпонентная ручка с выемками для пальцев и приятной на ощупь поверхностью для передачи очень больших усилий и неустойчивой работы
- С индикаторами инструментов „Take it easy“: Цветовая маркировка профиля и гравировка размера
- С дополнительным коротким рабочим концом для передачи особо больших моментов силы с использованием длинного рабочего конца в качестве рычага

454 Шестигранная отвертка с поперечной ручкой



Code	EAN							
05023330001	207753	2	100	12	32	65	4"	5
05023332001	207814	2,5	100	12	32	65	4"	5

454 HF Шестигранная отвёртка с поперечной ручкой, Hex-Plus с фиксирующей функцией



Code	EAN	Hex	mm	mm	mm	mm	mm	mm	mm
05023334001	207838	3	100	15	38	77			5
05023338001	207883	4	100	15	38	77			5
05023339001	207876	4	150	15	38	77			5
05023340001	207890	4	200	15	38	77			5
05023342001	207913	5	100	20	49	99			5
05023343001	207920	5	150	20	49	99			5
05023344001	207937	5	200	20	49	99			5
05023346001	207951	6	100	20	49	99			5
05023347001	207968	6	150	20	49	99			5
05023348001	207975	6	200	20	49	99			5
05023350001	208002	7	200	20	49	99			5
05023351001	208019	8	100	20	49	99			5
05023352001	208026	8	150	20	49	99			5
05023353001	208033	8	200	20	49	99			5
05023354001	208057	10	100	20	49	99			5
05023355001	208064	10	200	20	49	99			5

454 Imperial Шестигранная отвёртка Hex-Plus с поперечной ручкой, дюймовая



Code	EAN	Hex	mm	mm	mm	mm	mm	mm	mm
05023356001	214133	5/64"	150	12	32	65			5
05023357001	208071	3/32"	150	12	32	65			5
05023358001	208088	7/64"	150	12	32	65			5

454 HF Шестигранная отвёртка с поперечной ручкой, Hex-Plus с фиксирующей функцией, дюймовая

- С фиксирующей функцией на длинном рабочем конце для надёжного удержания винта на инструменте



Code	EAN	Hex	mm	mm	mm	mm	mm	mm	mm
05023359001	208095	1/8"	150	15	38	77			5
05023360001	208101	9/64"	150	15	38	77			5
05023361001	208118	5/32"	150	15	38	77			5
05023362001	208125	3/16"	150	20	49	99			5
05023363001	208132	7/32"	150	20	49	99			5
05023364001	208149	1/4"	150	15	49	99			5
05023365001	208156	5/16"	150	20	49	99			5
05023366001	208163	3/8"	150	20	49	99			5

467 TORX® HF Отвёртка с поперечной ручкой, с фиксирующей функцией

- С фиксирующей функцией на длинном рабочем конце для надёжного удержания винта на инструменте

467 TORX® HF Отвёртка с поперечной ручкой, с фиксирующей функцией

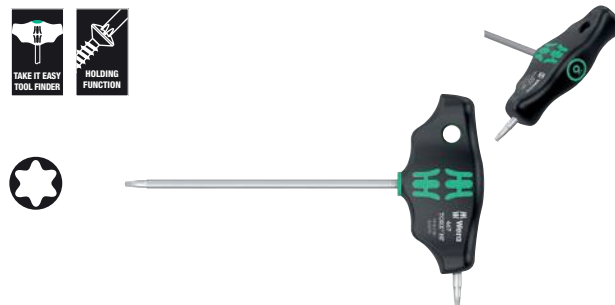

Code	EAN	Torx	mm	mm	mm	mm	mm	mm	mm
05023367001	208217	TX 6	100	12	32	65	3,0		5
05023368001	208224	TX 7	100	12	32	65	3,0		5
05023369001	208231	TX 8	100	12	32	65	3,5		5
05023370001	208248	TX 9	100	12	32	65	3,5		5
05023371001	208255	TX 10	100	12	32	65	4,0		5
05023372001	208262	TX 15	100	15	38	77	4,0		5
05023373001	208279	TX 20	100	15	38	77	4,5		5
05023374001	208286	TX 20	200	15	38	77	4,5		5
05023375001	208293	TX 25	100	15	38	77	5,0		5
05023376001	208309	TX 25	200	15	38	77	5,0		5
05023377001	208316	TX 27	200	20	49	99	6,0		5
05023378001	208323	TX 30	200	20	49	99	6,0		5
05023379001	208330	TX 40	200	20	49	99	8,0		5
05023380001	208347	TX 45	200	20	49	99	9,0		5

495 Торцовая отвёртка с поперечной ручкой

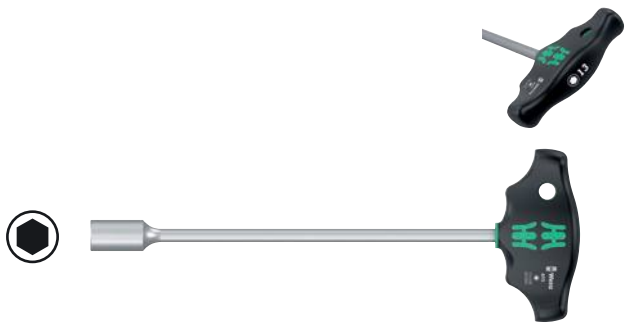

Code	EAN	Шлицы	Длина стержня	Длина стержня	Длина стержня	Длина стержня	Длина стержня	Длина стержня
05023381001	208354	5	230	38	77	9"		5
05023382001	208361	5,5	230	38	77	9"		5
05023383001	208378	6	230	38	77	9"		5
05023384001	208385	7	230	49	99	9"		5
05023385001	208392	8	230	49	99	9"		5
05023386001	208408	9	230	49	99	9"		5
05023387001	208415	10	230	49	99	9"		5
05023389001	208439	11	230	49	99	9"		5
05023391001	208477	12	230	49	99	9"		5
05023393001	208491	13	230	49	99	9"		5

Rapidaptor - компактный чудо-патрон



Двухкомпонентная поперечная ручка, имея эргономичную форму с выемками под пальцы и приятную на ощупь поверхность, служит для передачи больших усилий и неустойчивой работы.

Для битов с шестигранным хвостовиком $\frac{1}{4}$ " по стандарту DIN ISO 1173-C 6,3 и E 6,3. С технологией Rapidaptor для моментальной смены битов.

- Отвёртка с поперечной ручкой для передачи особо больших моментов силы при завинчивании и отвинчивании
- Эргономичная двухкомпонентная ручка с выемками для пальцев и приятной на ощупь поверхностью для передачи очень больших усилий и неустойчивой работы
- С технологией Rapidaptor для моментальной смены битов
- С сильным постоянным магнитом
- для битов с шестигранным хвостовиком $\frac{1}{4}$ " по стандарту DIN ISO 1173-C 6,3 и E 6,3

416 R Поперечная ручка-держатель с патроном Rapidaptor



Code	EAN	Шлицы	Длина стержня	Длина стержня	Длина стержня	Длина стержня	Длина стержня
05023404001	214157	$\frac{1}{4}$ "	45	44	99	$1 \frac{25}{32}$ "	2

416 RA Битодержатель с поперечной ручкой, трещоткой и быстрозажимным патроном Rapidaptor

Встроенная трещотка с тонким механизмом зацепления (80 зубцов/угол возврата 4,5°) упрощает и ускоряет завинчивание без утомительного перекидывания. Трещоточный механизм, полностью скрытый в ручке, обеспечивает удобную и комфортную работу. Переключатель реверса позволяет просто изменить направление вращения одной рукой. Эргономичная форма ручки повторяет изгибы ладони, пальцы плотно ложатся в округлые выемки.

Вся рука получает контакт с ручкой, таким образом не теряется сцепление между ладонью и ручкой. Битодержатель для битов с шестигранным хвостовиком 1/4" по стандарту DIN ISO 1173-C 6,3 и E 6,3. С технологией Rapidaptor для моментальной смены битов.

- Встроенная трещотка с тонким механизмом зацепления служит для быстрой и безопасной работы
- Переключатель реверса для удобного изменения направления вращения
- Удобная работа благодаря трещоточному механизму, полностью скрытому в ручке
- Эргономичная двухкомпонентная ручка с выемками для пальцев и приятной на ощупь поверхностью для передачи больших усилий и комфортной работы
- Муфта свободного хода для обеспечения высокой скорости работы
- Битодержатель Rapidaptor с муфтой свободного хода для моментальной смены битов и высокой скорости работы
- для битов с шестигранным хвостовиком 1/4" по стандарту DIN ISO 1173-C 6,3 и E 6,3

416 RA Битодержатель с поперечной ручкой, трещоткой и быстрозажимным патроном Rapidaptor



Code	EAN	1/4"	45	44	99	1 25/32"	2
05023461001	222824	1/4"	45	44	99	1 25/32"	2

411 A RA Отвёртка-адаптер с поперечной ручкой и трещоткой, 1/4"

Встроенная трещотка с тонким механизмом зацепления (80 зубцов/угол возврата 4,5°) упрощает и ускоряет завинчивание без утомительного перекидывания. Трещоточный механизм, полностью скрытый в ручке, обеспечивает удобную и комфортную работу. Переключатель реверса позволяет просто изменить направление вращения одной рукой.

Эргономичная форма ручки повторяет изгибы ладони, пальцы плотно ложатся в округлые выемки. Вся рука получает контакт с ручкой, таким образом не теряется сцепление между ладонью и ручкой. Присоединительный квадрат 1/4" для головок с надёжной фмксацией.

- Встроенная трещотка с тонким механизмом зацепления служит для быстрой и безопасной работы
- Переключатель реверса для удобного изменения направления вращения
- Удобная работа благодаря трещоточному механизму, полностью скрытому в ручке
- Эргономичная двухкомпонентная ручка с выемками для пальцев и приятной на ощупь поверхностью для передачи больших усилий и комфортной работы
- Муфта свободного хода для обеспечения высокой скорости работы
- Присоединение головки 1/4" с надёжным шариковым фиксатором

411 A RA Отвёртка-адаптер с поперечной ручкой и трещоткой, 1/4"

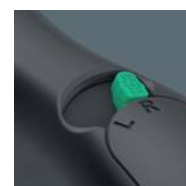

Code	EAN	1/4"	45	44	99	1 25/32"	2
05023460001	222817	1/4"	45	44	99	1 25/32"	2

454/7 HF Set 1 Набор отвёрток с поперечной ручкой, Hex-Plus с фиксирующей функцией

- С фиксирующей функцией на длинном рабочем конце для надёжного удержания винта на инструменте

454/7 HF Set 1 Набор отвёрток с поперечной ручкой, Hex-Plus с фиксирующей функцией



Code	EAN		
05023450001	214829		1
		○ 454 1x 2,5x100	
		○ 454 HF 1x 3x100; 1x 4x100; 1x 5x150; 1x 6x150; 1x 8x200; 1x 10x200	
		Подставка 2x 190,0x50,0	

454/7 HF Set 2 Набор отвёрток с поперечной ручкой, Hex-Plus с фиксирующей функцией

- Отвёртка с поперечной ручкой для передачи больших моментов силы при закручивании и откручивании
- Эргономичная двухкомпонентная ручка с выемками для пальцев и приятной на ощупь поверхностью для передачи больших усилий и комфортной работы
- С индикатором „Take it easy“: Цветовая маркировка профиля и гравировка размера
- С дополнительным коротким рабочим концом для передачи особо больших моментов силы с использованием длинного рабочего конца в качестве рычага
- С фиксирующей функцией на длинном рабочем конце для надёжного удержания винта на инструменте
- Включена металлическая подставка. Подставку можно поставить или повесить

454/7 HF Set 2 Набор отвёрток с поперечной ручкой, Hex-Plus с фиксирующей функцией



Code	EAN		
05023453001	221742		1
		○ 454 1x 2,5x100	
		○ 454 HF 1x 3x100; 1x 4x100; 1x 5x150; 1x 6x150; 1x 8x200; 1x 10x200	
		9604 1x 214,0x78,0	

454/10 HF Set Imperial 1 Набор отвёрток с поперечной ручкой, Hex-Plus с фиксирующей функцией, дюймовых

- С фиксирующей функцией на длинном рабочем конце для надёжного удержания винта на инструменте

454/10 HF Set Imperial 1 Набор отвёрток с поперечной ручкой, Hex-Plus с фиксирующей функцией, дюймовых



Code	EAN		
05023451001	214836		1
		○ 454 Imperial 1x 3/32"x150; 1x 7/64"x150	
		○ 454 Imperial HF 1x 1/8"x150; 1x 9/64"x150; 1x 5/32"x150; 1x 3/16"x150; 1x 7/32"x150; 1x 1/4"x150; 1x 5/16"x150; 1x 3/8"x150	
		Подставка 2x 190,0x50,0	

454/10 HF Set Imperial 2 Набор отвёрток с поперечной ручкой, Hex-Plus, с фиксирующей функцией, дюймовых

Отвёртки с поперечной ручкой: идеальная форма ручки обеспечивает передачу больших моментов силы для затягивания и срыва крепежа. Эргономичная форма ручки повторяет изгибы ладони, пальцы плотно ложатся в округлые выемки. Вся рука получает контакт с ручкой, таким образом сохраняется сцепление между ладонью и ручкой. Фиксирующая функция для надёжного удержания на инструменте винта с внутренним шестигранником. Специальная обработка поверхности для особой защиты от коррозии и оптимальной посадки в головке винта. В комплект входит металлическая подставка для хранения инструментов. Подставку можно разместить на верстаке или повесить на стенде.

- Включена металлическая подставка. Подставку можно поставить или повесить

454/10 HF Set Imperial 2 Набор отвёрток с поперечной ручкой, Hex-Plus, с фиксирующей функцией, дюймовых



Code	EAN		
05023454001	221735		1
		○ 454 Imperial 1x 3/32"x150; 1x 7/64"x150	
		○ 454 Imperial HF 1x 1/8"x150; 1x 9/64"x150; 1x 5/32"x150; 1x 3/16"x150; 1x 7/32"x150; 1x 1/4"x150; 1x 5/16"x150; 1x 3/8"x150	
		9605 1x 214,0x78,0	

467/7 TORX® HF Set 1 Набор отвёрток с поперечной ручкой, TORX® с фиксирующей функцией

- С фиксирующей функцией на длинном рабочем конце для надёжного удержания винта на инструменте

467/7 TORX® HF Set 1 Набор отвёрток с поперечной ручкой, TORX® с фиксирующей функцией



Code		EAN		
		4013288		
05023452001	214874			1
			467 TORX® HF 1x TX 10x100; 1x TX 15x100; 1x TX 20x100; 1x TX 25x100; 1x TX 30x200; 1x TX 40x200; 1x TX 45x200	
			Подставка 2x 190,0x50,0	

467/7 TORX® HF Set 2 Набор отвёрток TORX®, поперечная ручка, с фиксирующей функцией

Отвёртки с поперечной ручкой: идеальная форма ручки обеспечивает передачу больших моментов силы для затягивания и срыва крепежа. Эргономичная форма ручки повторяет изгибы ладони, пальцы плотно ложатся в округлые выемки.

Вся рука получает контакт с ручкой, таким образом сохраняется сцепление между ладонью и ручкой. С фиксирующей функцией для лучшего удержания винта TORX® на инструменте. Специальная обработка поверхности для особой защиты от коррозии и оптимальной посадки в головке винта. В комплект входит металлическая подставка для хранения инструментов. Подставку можно разместить на верстаке или повесить на стенде.

- Включена металлическая подставка. Подставку можно поставить или повесить

467/7 TORX® HF Set 2 Набор отвёрток TORX®, поперечная ручка, с фиксирующей функцией



Code		EAN		
		4013288		
05023456001	221728			1
			467 TORX® HF 1x TX 10x100; 1x TX 15x100; 1x TX 20x100; 1x TX 25x100; 1x TX 30x200; 1x TX 40x200; 1x TX 45x200	
			9606 1x 214,0x78,0	

Набор для велосипедиста 6

Набор из 10 отвёрток с поперечной ручкой для применения на велосипеде: идеальная форма ручки обеспечивает передачу больших моментов силы при завинчивании/отвинчивании. Эргономичная форма ручки повторяет форму ладони, пальцы ложатся в округлые выемки. Вся рука получает контакт с ручкой, таким образом сохраняется сцепление между ладонью и ручкой. С фиксирующей функцией на длинной стороне для надёжного удержания на отвёртке винтов TORX® (начиная с № 3). Специальная обработка поверхности для особой защиты от коррозии и оптимальной посадки в головке винта. С дополнительным коротким рабочим концом для передачи особо больших моментов силы с использованием длинного рабочего конца в качестве рычага. В набор включена металлическая подставка для размещения отвёрток с обеспечением хорошего обзора в мастерской.

- Отвёртка с поперечной ручкой для передачи особо больших моментов силы при завинчивания и отвинчивании
- С фиксирующей функцией на длинном рабочем конце для надёжного удержания винта на инструменте
- С дополнительным коротким рабочим концом для передачи особо больших моментов силы с использованием длинного рабочего конца в качестве рычага
- С индикаторами инструментов „Take it easy“: Цветовая маркировка профиля и гравировка размера

Набор для велосипедиста 6



Code	EAN								
05004174001	220592								1
		○	454	1x 2,5x100					
		○	454 HF	1x 3x100; 1x 4x150; 1x 5x150; 1x 6x200; 1x 8x200; 1x 10x200					
		⊕	467 TORX® HF	1x TX 10x100; 1x TX 20x100; 1x TX 25x200					

9604 Металлическая подставка для отвёрток с поперечной ручкой

Металлическая подставка для отвёрток с поперечной ручкой. Подставку можно разместить на верстаке или повесить на стенд. Рассчитана максимально на 7 шестигранных отвёрток с поперечной ручкой марки Wera.

- Металлическая подставка для отвёрток с поперечной ручкой

9604 Металлическая подставка для отвёрток с поперечной ручкой



	EAN	← →	↑ ↓						
Code	4013288	mm	mm						1
05136424001	223418	214,0	78,0						1

9605 Металлическая подставка для отвёрток с поперечной ручкой

Металлическая подставка для отвёрток с поперечной ручкой. Подставку можно разместить на верстаке или повесить на стенд.

Рассчитана максимально на 10 шестигранных отвёрток с поперечной ручкой марки Wera.

- Рассчитана максимально на 10 шестигранных отвёрток с поперечной ручкой

9605 Металлическая подставка для отвёрток с поперечной ручкой



	EAN	← →	↑ ↓						
Code	4013288	mm	mm						1
05136425001	223425	214,0	78,0						1

9606 Металлическая подставка для отвёрток с поперечной ручкой

Металлическая подставка для отвёрток с поперечной ручкой. Подставку можно разместить на верстаке или повесить на стенд. Рассчитана максимально на 7 отвёрток TORX® с поперечной ручкой марки Wera.

9606 Металлическая подставка для отвёрток с поперечной ручкой



Code	EAN	mm	mm					
05136426001	223432	214,0	78,0					1

Серия ESD

Отвёртка Micro с электростатической защитой. Надежная защита от электростатических разрядов и связанного с ними ущерба. За счёт опоры ладони на подвижную головку и расположенной под ней зоны быстрого вращения можно работать отвёрткой в скоростном режиме. Не надо тратить время на перехватывание инструмента. Зона приложения усилий с мягкими участками служит для передачи больших моментов силы при затяжке и отпуске винтов. Прецизионная зона для выбора правильного угла заворачивания при юстировочных работах. Наконечник Black Point обеспечивает точность работы и оптимальную защиту от коррозии. Идентификаторы инструментов „Take it easy“ с цветовой кодировкой профиля и гравировкой размера – для простого и быстрого отбора требуемого инструмента.

- Электростатически безопасный инструмент из-за поверхностного сопротивления $\leq 10^9$ Ом
- Многокомпонентная ручка Kraftform Micro для быстрого и эргономичного заворачивания
- Наконечник Wera Black Point обеспечивает точность работы и оптимальную защиту от коррозии
- С индикаторами инструментов „Take it easy“: Цветовая маркировка профиля и гравировка размера
- С защитой от перекачивания и подвижной головкой для скоростного вращения

1578 A ESD Шлицевая отвёртка Kraftform Micro



	EAN	mm	mm	mm	mm	mm	mm	
Code	4013288	mm	mm	mm	mm	mm	mm	
05030099001	215253	0,16	0,8	40	97	2,0	1/32"	5
05030101001	039040	0,23	1,5	40	97	2,0	1/16"	5
05030100001	039033	0,25	1,2	40	97	2,0	0,05"	5
05030102001	039057	0,30	1,8	60	97	2,0	0,07"	5
05030108001	194763	0,35	2,5	40	97	2,5	3/32"	5
05030103001	039064	0,40	2,0	60	97	2,5	5/64"	5
05030104001	039071	0,40	2,5	80	97	2,5	3/32"	5
05030105001	039088	0,50	3,0	80	97	3,0	1/8"	5
05030106001	039095	0,60	3,5	80	97	4,0	9/64"	5
05030107001	039101	0,80	4,0	80	97	4,0	5/32"	5

1550 PH ESD Крестовая отвёртка Kraftform Micro



	EAN	+	mm	mm	mm	mm	
Code	4013288		mm	mm	mm	mm	
05030117001 ^{1) 2)}	194725	PH 000	40	97	1,5/2,5	1 9/16"	5
05030118001 ^{1) 2)}	194732	PH 00	40	97	1,8/2,5	1 9/16"	5
05030110001 ²⁾	039118	PH 00	60	97	1,8/2,5	2 3/8"	5
05030119001 ³⁾	194749	PH 0	40	97	3,0	1 9/16"	5
05030111001 ³⁾	039125	PH 0	60	97	3,0	2 3/8"	5
05030112001	039132	PH 1	80	97	4,0	3 1/8"	5

¹⁾ Оптимизированы для азиатских винтов PH

²⁾ Рабочий конец со стороны отвода обточен до номинального размера на длину 10 мм

³⁾ Размер 0 модифицирован в соответствии со стандартом JCSIS 0 (Japanese Camera Industrial Standard)

1550 PH S ESD Отвёртка Kraftform Micro



	EAN						
Code	4013288		mm	mm			
05030109001	215222	# 01	40	97	1 9/16"		5

1555 PZ ESD Отвёртка Pozidriv Kraftform Micro



	EAN						
Code	4013288		mm	mm	mm		
05030115001	039149	PZ 0	60	97	3,0	2 3/8"	5
05030116001	039156	PZ 1	80	97	4,0	3 1/8"	5

Инструменты с профилем TORX® и функцией фиксации

Винты профиля TORX® удерживаются прижимной силой



1567 Отвёртка TORX® HF ESD Kraftform Micro с фиксирующей функцией



	EAN						
Code	4013288		mm	mm	mm		
05030400001	183972	TX 4	40	97	2,5	1 9/16"	5
05030401001	183989	TX 5	40	97	3,0	1 9/16"	5
05030402001	183996	TX 6	40	97	3,0	1 9/16"	5
05030403001	184009	TX 7	60	97	3,0	2 3/8"	5
05030404001	184016	TX 8	60	97	3,0	2 3/8"	5
05030405001	184023	TX 9	60	97	4,0	2 3/8"	5
05030406001	184030	TX 10	60	97	4,0	2 3/8"	5

1567 Отвёртка TORX® ESD Kraftform Micro



	EAN						
Code	4013288		mm	mm	mm		
05030158001	215239	TX 2	40	97	2,0	1 9/16"	5
05030159001	215246	TX 3	40	97	2,0	1 9/16"	5
05030120001	039163	TX 4	40	97	2,5	1 9/16"	5
05030121001	039170	TX 5	40	97	3,0	1 9/16"	5
05030122001	039187	TX 6	40	97	3,0	1 9/16"	5

1567 Отвёртка TORX® BO ESD Kraftform Micro с отверстием в профиле TORX®



	EAN						
Code	4013288		mm	mm	mm		
05030113001	219473	TX 6 BO	60	97	3,0	2 3/8"	5
05030114001	219480	TX 8 BO	60	97	3,0	2 3/8"	5

1567 ESD Отвёртка IPR TORX PLUS® Kraftform Micro



	EAN						
Code	4013288		mm	mm	mm		
05030135001 ¹⁾	194756	1 IPR	40	97	2,0	1 9/16"	5

¹⁾ Без отверстия

1572 ESD Отвёртка Microstix® Kraftform Micro

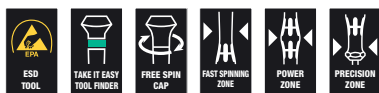

	EAN						
Code	4013288		mm	mm	mm		
05030080001	181169	m	40	97	2,5	1 9/16"	5
05030081001	181176	00	40	97	2,5	1 9/16"	5
05030082001	181183	F	40	97	2,5	1 9/16"	5
05030083001	181190	0	40	97	2,5	1 9/16"	5
05030084001	181206	1	40	97	2,5	1 9/16"	5

1573 ESD Pentalobe Отвёртка Kraftform Micro

- Отвёртка Kraftform Micro для профиля Pentalobe

1573 ESD Pentalobe Отвёртка Kraftform Micro



	EAN						
Code	4013288		mm	mm	mm		
05030330001	219435	PL 1,1	40	97	2,0	1 9/16"	5
05030331001	219497	PL 1,4	40	97	2,0	1 9/16"	5

1569 Торцовая отвёртка ESD



	EAN						
Code	4013288		mm	mm	mm		
05030410001	184047	1,5	60	97	5,7	2 3/8"	5
05030411001	184054	1,8	60	97	5,7	2 3/8"	5
05030412001	184061	2,0	60	97	5,7	2 3/8"	5
05030413001	184078	2,5	60	97	5,7	2 3/8"	5
05030414001	184085	3,0	60	97	5,7	2 3/8"	5
05030415001	184092	3,2	60	97	5,7	2 3/8"	5
05030416001	184108	3,5	60	97	5,7	2 3/8"	5
05030417001	184115	4,0	60	97	5,7	2 3/8"	5
05030418001	184122	4,5	60	97	6,4	2 3/8"	5
05030150001	093486	5,0	60	97	7,0	2 3/8"	5
05030151001	093493	5,5	60	97	7,8	2 3/8"	5

1529 ESD Съёмник

- Съёмник для извлечения деталей, застрявших в печатной плате после выпайки

1529 ESD Съёмник



	EAN						
Code	4013288		mm	mm	mm	mm	
05027450001	219428	1,0	3,5	50	97		10

Kraftform Micro ESD Big Pack 1 Набор отвёрток для электроники

Набор из 25 отвёрток Wera Micro с электростатической защитой. Предлагаемые профили особенно подходят для ремонта мобильных телефонов и планшетов. Надежная защита от электростатических разрядов и связанного с ними ущерба. За счёт опоры ладони на подвижную головку и расположенной под ней зоны быстрого вращения можно работать отвёрткой в скоростном режиме. Не надо тратить время на перехватывание инструмента. Зона приложения усилий с мягкими участками служит для передачи больших моментов силы при затягивании и ослаблении винтов. Прецизионная зона для выбора правильного угла заворачивания при юстировочных работах. Наконечник Wera Black Point обеспечивает повышенную защиту от коррозии и точность работы.

Идентификатор инструментов Take it easy: с цветовой кодировкой профиля и маркировкой размера для быстрого отбора нужного инструмента. Хранение и переноска в добротной мягкой сумке, инструменты всегда в сохранности и под рукой.

- Предлагаемые профили подходят особенно для работы с мобильными телефонами, планшетами и ноутбуками / компьютерами.
- Хранение и переноска в добротной мягкой сумке, так что инструменты всегда в сохранности и под рукой

Kraftform Micro ESD Big Pack 1 Набор отвёрток для электроники



Code	EAN		
	4013288		
05134019001	219459		1
			1550 PH ESD Micro 1x PH 000x40 ^{1) 2)} ; 1x PH 00x40 ^{1) 2)} ; 1x PH 0x40 ³⁾ ; 1x PH 1x80
			1550 PH S ESD Micro 1x # 01x40
			1567 TORX® HF ESD Micro 1x TX 8x60; 1x TX 10x60
			1567 TORX® ESD Micro 1x TX 2x40; 1x TX 3x40; 1x TX 4x40; 1x TX 5x40; 1x TX 6x40
			1567 TORX® B0 ESD Micro 1x TX 6 B0x60; 1x TX 8 B0x60
			1567 TORX PLUS® IPR ESD 1x 1 IPRx40
			1572 ESD 1x mx40; 1x 00x40; 1x Fx40; 1x 0x40
			1573 Pentalobe ESD 1x PL 1,1x40; 1x PL 1,4x40
			1569 ESD 1x 3,0x60
			1578 A ESD Micro 1x 0,16x0,8x40; 1x 0,23x1,5x40
			1529 ESD 1x 1,0x3,5x50

¹⁾ Оптимизированы для азиатских винтов PH

²⁾ Рабочий конец со стороны отвода обточен до номинального размера на длину 10 мм

³⁾ Размер 0 модифицирован в соответствии со стандартом JCIS 0 (Japanese Camera Industrial Standard)

Kraftform Micro 6 ESD Набор для ремонта смартфонов 1

Набор из 6 отвёрток Wera Micro с электростатической защитой. Предлагаемые профили особенно подходят для ремонта мобильных телефонов и планшетов. Надежная защита от электростатических разрядов и связанного с ними ущерба. За счёт опоры ладони на подвижную головку и расположенной под ней зоны быстрого вращения можно работать отвёрткой в скоростном режиме. Не надо тратить время на перехватывание инструмента. Зона приложения усилий с мягкими участками служит для передачи больших моментов силы при затягивании и ослаблении винтов.

Прецизионная зона для выбора правильного угла завинчивания при юстировочных работах. Наконечник Wera Black Point обеспечивает повышенную защиту от коррозии и точность работы.

Идентификатор инструментов Take it easy: с цветовой кодировкой профиля и маркировкой размера для быстрого отбора нужного инструмента.

- Предлагаемые профили подходят особенно для работы с мобильными телефонами и планшетами

Kraftform Micro 6 ESD Набор для ремонта смартфонов 1



Code	EAN		
05030182001	219411		1
		+	1550 PH ESD Micro 1x PH 00x40 ^{1) 2)} ; 1x PH 0x40 ³⁾
		+	1567 TORX PLUS® IPR ESD 1x 1 IPRx40
		+	1572 ESD 1x mx40
		+	1550 PH S ESD Micro 1x # 01x40
		-	1529 ESD 1x 1,0x3,5x50

¹⁾ Оптимизированы для азиатских винтов PH

²⁾ Рабочий конец со стороны отвода обточен до номинального размера на длину 10 мм

³⁾ Размер 0 модифицирован в соответствии со стандартом JCIS 0 (Japanese Camera Industrial Standard)

1578 A/6 ESD Набор отверток для электронщика + подставка

- Включая практичную подставку для удобного размещения отвёрток

1578 A/6 ESD Набор отверток для электронщика + подставка



Code	EAN		
05030170001	113900		1
		+	1550 PH ESD Micro 1x PH 0x60 ¹⁾ ; 1x PH 1x80
		-	1578 A ESD Micro 1x 0,23x1,5x40; 1x 0,25x1,2x40; 1x 0,30x1,8x60; 1x 0,40x2,5x80

¹⁾ Размер 0 модифицирован в соответствии со стандартом JCIS 0 (Japanese Camera Industrial Standard)

1550/6 ESD Набор отверток для электронщика + подставка

- Включая практичную подставку для удобного размещения отвёрток

1550/6 ESD Набор отверток для электронщика + подставка



Code	EAN		
05030180001	194787		1
		+	1550 PH ESD Micro 1x PH 000x40 ^{1) 2)} ; 1x PH 00x40 ^{1) 2)} ; 1x PH 0x40 ³⁾
		-	1578 A ESD Micro 1x 0,35x2,5x40
		+	1567 TORX PLUS® IPR ESD 1x 1 IPRx40
		+	1572 ESD 1x mx40

¹⁾ Оптимизированы для азиатских винтов PH

²⁾ Рабочий конец со стороны отвода обточен до номинального размера на длину 10 мм

³⁾ Размер 0 модифицирован в соответствии со стандартом JCIS 0 (Japanese Camera Industrial Standard)

1013 Kraftform Micro ESD Ручка-держатель для насадок

Инструмент Wera с электростатической защитой. Ручка-битодержатель Kraftform Micro ESD для надёжной защиты от электростатических разрядов и связанного с ними ущерба. Электрическое поверхностное сопротивление: $\leq 10^9$ Ом. С эргономичной ручкой Kraftform для комфортной и малоутомительной работы. Край ручки чёрного цвета предотвращает надоедливое перекачивание отвёртки на рабочем месте. Подходит для битов с хвостовиком 4 мм Halfmoon и 4 мм HIOS. Идеальное решение для работ со смартфонами, сотовыми телефонами, видеокамерами, электронными приборами, для зубопротезных и стоматологических кабинетов.

- Ручка-битодержатель Kraftform Micro ESD
- Электростатически безопасный инструмент из-за поверхностного сопротивления $\leq 10^9$ Ом
- Многокомпонентная ручка Kraftform Micro с защитой от перекачивания и подвижной головкой
- Подходит для битов с хвостовиком 4 мм Halfmoon и 4 мм HIOS
- Для деталей смартфонов, сотовых телефонов, видеоаппаратуры и электронных приборов

1013 Kraftform Micro ESD Ручка-держатель для насадок



	EAN	⌀	⌀	⌀		
Code	4013288	mm	mm			
05300004001	168610	23	97	1"		1

Rapidaptor - компактный чудо-патрон



- Ручка-битодержатель ESD с электростатической защитой
- Электрическое поверхностное сопротивление $\leq 10^9$ Ом
- Многокомпонентная ручка Kraftform для быстрого и эргономичного закручивания
- С шестиугольным краем ручки для защиты от перекачивания
- Быстрозажимной патрон Rapidaptor с посадочным гнездом 1/4"

816 R Ручка-держатель ESD, без магнита



	EAN	⌀	⌀			
Code	4013288		mm			
05051464001	103918	1/4"	119			2

813 R Ручка-держатель ESD, без магнита



	EAN	⌀	⌀			
Code	4013288		mm			
05051273001	103901	1/4"	90			2

Kraftform Kompakt 60 ESD

Инструменты Wera с электростатической защитой. 16 битов, ручки-держателя 816 R ESD, многокомпонентные для высокой скорости работы и особенно эргономичного заворачивания. Надежная защита от электростатических разрядов и связанного с ними ущерба. Компактный набор для заворачивания в ручном и машинном режимах. Простая сортировка по профилю и размеру. Простое извлечение и возвращение битов на место. С зажимом на пояс. 17 предметов.

- Подходит для заворачиваний в ручном и машинном режимах
- Твердые зоны ручки для высокой скорости работы, мягкие зоны ручки для передачи больших моментов затяжки
- С быстрозажимным патроном Rapidaptor
- Закалённые до вязкой твёрдости биты, для универсального применения
- В прочной складной сумке

Kraftform Kompakt 60 ESD



Code	EAN		
05051043001	4013288 183934		1
		● 816 R ESD 1x 1/4"x119	
		⊕ 851/4 Z PH 1x PH 1x89; 1x PH 2x89; 1x PH 3x89	
		⊕ 855/4 Z PZ 1x PZ 1x89; 1x PZ 2x89; 1x PZ 3x89	
		⊕ 867/4 Z TORX® B0 1x TX 10x89; 1x TX 15x89; 1x TX 20x89; 1x TX 25x89; 1x TX 30x89	
		⊕ 840/4 Z Hex-Plus 1x 3,0x89; 1x 4,0x89; 1x 5,0x89; 1x 6,0x89	
		⊖ 800/4 Z 1x 1,0x5,5x89	

Kraftform Kompakt Micro 21 ESD 1

Набор Kraftform Kompakt Micro-Set для тонкой работы. Подходит для битов с хвостовиком 4 мм Halfmoon (тип хвостовика Wera 9) и 4 мм HIOS (тип хвостовика Wera 21). Электрическое поверхностное сопротивление $\leq 10^9$ Ом для надёжной защиты от электростатических разрядов. Изготовлено по стандарту DIN EN 61340-5-1. Компактная система „Одна ручка – много насадок“ для моментальной смены насадки Ручка Kraftform Micro с подвижной головкой и зоной быстрого вращения для работы отвёрткой в скоростном режиме, не надо тратить время на перехватывание инструмента. Зона приложения усилий с мягкими участками служит для передачи больших моментов силы при затяжке и отпуске винтов. Прецизионная зона непосредственно перед рабочим концом для выбора правильного угла заворачивания при юстировочных работах. Биты для заворачивания в ручном и машинном режимах. Моментальная фиксация бита: он просто вставляется в держатель с автоматической фиксацией и надёжной посадкой. Для замены бита нужно только подать вперед стопорное кольцо и извлечь насадку. Гильза свободного хода для простого ведения инструмента в процессе заворачивания.

Kraftform Kompakt Micro 21 ESD 1



Code	EAN		
05135973001	4013288 194855		1
		● 1013 Kraftform Micro ESD 1x 97	
		⊕ 851/9 C 1x PH 000x44 ¹⁾ ; 1x PH 00x44 ¹⁾ ; 1x PH 0x44 ²⁾	
		⊕ 867/9 C TORX® 1x TX 1x44; 1x TX 2x44; 1x TX 3x44; 1x TX 4x44; 1x TX 5x44	
		⊕ 867/9 C TORX PLUS® 1x 1 IPx44; 1x 2 IPx44; 1x 3 IPx44; 1x 4 IPx44	
		⊕ 867/9 IPR TORX® PLUS 1x 1 IPRx44	
		⊕ 872/9 1x mx44; 1x 00x44; 1x Fx44; 1x 0x44	
		⊖ 800/9 C 1x 0,23x1,5x44; 1x 0,35x2,5x44	
		● 869/9 1x 2,5x44,0	

¹⁾ Оптимизированы для азиатских винтов PH

²⁾ Размер 0 модифицирован в соответствии со стандартом JCIS 0 (Japanese Camera Industrial Standard)

Kraftform Kompakt Micro 20 ESD 1

- Ручка-битодержатель подходит для битов с хвостовиком 4 мм Halfmoon или HIOS
- Ручка из материала с поверхностным сопротивлением $\leq 10^9$ Ом
- Система „Одна ручка - много насадок“ для моментальной смены насадок
- Ручка Kraftform Micro с подвижной головкой для скоростного вращения
- Биты для завинчивания в ручном и машинном режимах

Kraftform Kompakt Micro 20 ESD 1

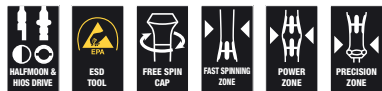

Code	EAN			
05073671001	169662			1
		●●	1013 Kraftform Micro ESD 1x 97	
		+	851/9 C 1x PH 00x44 ¹⁾ ; 1x PH 0x44 ²⁾ ; 1x PH 1x44 ¹⁾	
		+	867/9 C TORX® 1x TX 1x44; 1x TX 2x44; 1x TX 3x44; 1x TX 4x44; 1x TX 5x44; 1x TX 6x44	
		+	867/9 C TORX PLUS® 1x 1 IPx44; 1x 2 IPx44; 1x 3 IPx44; 1x 4 IPx44	
		○	840/9 C 1x 1,5x44; 1x 2,0x44	
		●	800/9 C 1x 0,23x1,5x44; 1x 0,40x2,0x44; 1x 0,50x3,0x44	
		+	867/9 IPR TORX® PLUS 1x 1 IPRx44	

¹⁾ Оптимизированы для азиатских винтов PH

²⁾ Размер 0 модифицирован в соответствии со стандартом JCIS 0 (Japanese Camera Industrial Standard)

Kraftform Kompakt Micro 11 ESD 1



Code	EAN			
05073670001	168344			1
		●●	1013 Kraftform Micro ESD 1x 97	
		+	851/9 C 1x PH 00x44 ¹⁾ ; 1x PH 0x44 ²⁾ ; 1x PH 1x44 ¹⁾	
		+	867/9 C TORX® 1x TX 5x44; 1x TX 6x44	
		●	800/9 C 1x 0,23x1,5x44; 1x 0,40x2,0x44; 1x 0,50x3,0x44	
		○	840/9 C 1x 1,5x44; 1x 2,0x44	

¹⁾ Оптимизированы для азиатских винтов PH

²⁾ Размер 0 модифицирован в соответствии со стандартом JCIS 0 (Japanese Camera Industrial Standard)

Kraftform Kompakt Stubby ESD 1 короткая отвёртка

Система „Одна ручка / много насадок“ для моментальной смены нужных насадок. Особо короткая ручка-битодержатель ESD для электростатически безопасной работы даже в труднодоступных местах. Подходит для битов с шестигранным хвостовиком 1/4" по стандарту DIN ISO 1173-C 6,3 и типа хвостовика Wera 1. С сильным постоянным магнитом, который удерживает даже тяжёлые винты. Двухкомпонентная ручка Kraftform с практичным сочетанием мягких и твёрдых зон обеспечивает уверенный хват рукой и точные манипуляции. Hochwertige Bits для универсального применения. Компактный мягкий футляр отличается добротностью, малым весом и объёмом. Подходит для крепления к компонентам системы Wera 2go.

- Битодержатель ESD для электростатически безопасной работы, с магнитом
- 851/1 J: биты, оптимизированные под азиатский стандарт винтов PH

Kraftform Kompakt Stubby ESD 1 короткая отвёртка



Code	EAN			
05057472001	4013288 214584			1
		⦿	811/1 Stubby ESD 1x 1/4"x54	
		+	851/1 Z PH 1x PH 0x25; 1x PH 1x25; 1x PH 2x25	
		+	851/1 J 1x PH 00x25x2,0 ¹⁾	
		◐	800/1 Z 1x 0,5x3,0x25; 1x 0,6x4,5x25; 1x 1,0x5,5x25; 1x 1,2x6,5x25; 1x 1,2x8,0x25	

¹⁾Размер 00 модифицирован в соответствии со стандартом JCIS 00 (Japanese Camera Industrial Standard)

809/1 ESD Stubby Короткая ручка-битодержатель со стопорным кольцом

- Короткая компактная форма для работы в очень ограниченном пространстве
- Ручка-битодержатель со стопорным кольцом для битов с шестигранным хвостовиком 1/4"

809/1 ESD Stubby Короткая ручка-битодержатель со стопорным кольцом



	EAN	⦿	⌄	⌄	⌄		
Code	4013288		mm	mm			
05008882001	219206	1/4"	10	54	3/8"		2

811/1 ESD Stubby Короткая ручка-битодержатель, с магнитом

- Короткая компактная форма для работы в очень ограниченном пространстве
- Эргономичная двухкомпонентная ручка Kraftform для точной работы
- С шестигранным краем ручки для защиты от перекатывания
- Битодержатель ESD для электростатически безопасной работы, с магнитом
- Для битов 1/4" по стандарту DIN ISO 1173-C 6,3

811/1 ESD Stubby Короткая ручка-битодержатель с магнитом



	EAN	⦿	⌄	⌄	⌄		
Code			mm	mm			
05008881001	212382	1/4"	10	54	3/8"		2

9514 ESD Приспособление для намагничивания и размагничивания инструментов SB

Достаточно просто провести инструментом по плюсовой стороне намагничивателя Wera - и винт будет надёжно удерживаться на отвёртке. Для размагничивания инструмент нужно провести по минусовой стороне приспособления.

- Намагничиватель
- Электростатически безопасный инструмент из-за поверхностного сопротивления $\leq 10^9 \text{ Ом}$
- Для намагничивания и размагничивания наконечников
- Надёжно держит винт на инструменте

9514 ESD Приспособление для намагничивания и размагничивания инструментов SB



Code	EAN	mm							
05073984001	225924	64,6							1

Kraftform Stainless - сталь для защиты от коррозии



Высококачественная отвёртка Kraftform Plus VDE из специальной стали. Инструменты Wera из нержавеющей стали прошли вакуумную закалку во льду и поэтому обладают необходимыми для работы характеристиками твёрдости и прочности. Отсутствуют какие-либо ограничения на их промышленное использование.

Пштучная проверка отверток Kraftform Stainless VDE под напряжением 10000 В по стандарту DIN EN 60900 (IEC 60900) гарантирует безопасную работу под напряжением до 1000 В. Безопасность работы в особо экстремальных условиях гарантирована на основе проверки ударной прочности при температуре минус 40 °С. Многокомпонентная ручка Kraftform для работы в быстром и щадящем режиме. С индикаторами инструментов „Take it easy“: Цветовая маркировка профиля и гравировка размера. Шестигранный край ручки предотвращает надоедливое перекачивание отвёртки на рабочем месте.

Lasertip - наконечник с лазерной обработкой

Лазерная обработка наконечника

Наконечник Wera Lasertip крепко цепляется за шлиц винта и предотвращает выскальзывание из него

Снижение необходимой силы прижима

Повышение передачи моментов силы

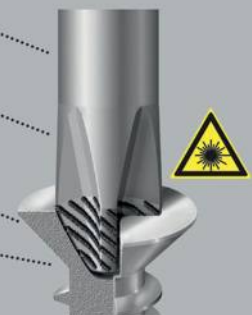

3160 i VDE Шлицевая отвертка из нержавеющей стали



	EAN							
Code	4013288							
05022729001 ¹⁾	122353	0,5	3,0	80	81	1/8"	3 1/8"	10
05022730001 ¹⁾	122148	0,6	3,5	100	81	9/64"	4"	10
05022731001	122155	0,8	4,0	100	98	5/32"	4"	10
05022732001	122162	1,0	5,5	125	98	7/32"	5"	10

¹⁾ без Lasertip

3162 i PH VDE Крестовая отвертка из нержавеющей стали



	EAN					
Code	4013288					
05022733001	122179	PH 1	80	98	3 1/8"	5
05022734001	122186	PH 2	100	105	4"	5

3165 i PZ VDE Изолированная крестовая отвертка из нержавеющей стали



	EAN					
Code	4013288					
05022740001	183941	PZ 1	80	98	3 1/8"	5
05022741001	183965	PZ 2	100	105	4"	5

3167 i VDE Изолированная отвертка TORX® из нержавеющей стали



	EAN					
Code	4013288					
05022760001	220103	TX 8	80	81	3 1/8"	5
05022761001	220110	TX 9	80	81	3 1/8"	5
05022762001	220127	TX 10	80	81	3 1/8"	5
05022763001	220134	TX 15	80	98	3 1/8"	5
05022764001	220141	TX 20	80	98	3 1/8"	5
05022765001	220158	TX 25	100	105	4"	5
05022766001	220165	TX 30	100	105	4"	5

3160 i/7 Набор отверток из нержавеющей стали + подставка

- Включая практичную подставку для удобного размещения отверток.

3160 i/7 Набор отверток из нержавеющей стали + подставка



Code	EAN					
05022728001	4013288 118073					1

¹⁾ без Lasertip

²⁾ Данный продукт не продается в США и Канаде.

3165 i/6 Набор отверток из нержавеющей стали + подставка

- Включая практичную подставку для удобного размещения отверток.

3165 i/6 Набор отверток из нержавеющей стали + подставка



Code	EAN					
05022745001	4013288 184207					1

¹⁾ без Lasertip

3167 i/7 TORX® Набор отверток из нержавеющей стали + подставка



Code	EAN		
05022767001	4013288 220172		1
		3167 i TORX® VDE 1x TX 8x80; 1x TX 9x80; 1x TX 10x80; 1x TX 15x80; 1x TX 20x80; 1x TX 25x100; 1x TX 30x100	

Kraftform 3100 i/7 Set 1 Набор отверток из нержавеющей стали

- Набор из 6 отверток VDE из нержавеющей стали в компактном мягком футляре, подходящем для системы Wera 2go
- Открывалки Wera

Kraftform 3100 i/7 Set 1 Набор отверток из нержавеющей стали



Code	EAN		
05022750001	4013288 218131		1
		3162 i VDE 1x PH 2x100	
		3165 i PZ VDE 1x PZ 1x80; 1x PZ 2x100	
		3160 i VDE 1x 0,6x3,5x100 ¹⁾ ; 1x 0,8x4,0x100; 1x 1,0x5,5x125	
		Открывалки 1x 147	
		K240 1x 50,0x240,0	

¹⁾ без Lasertip

Lasertip - наконечник с лазерной обработкой

Лазерная обработка наконечника

Наконечник Wera Lasertip крепко цепляется за шлиц винта и предотвращает выскальзывание из него

Снижение необходимой силы прижима

Повышение передачи моментов силы

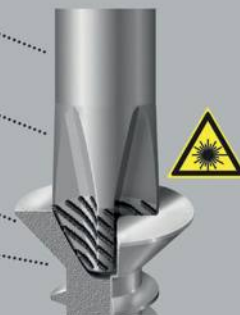

Отвёртка Wera VDE с многокомпонентной ручкой Kraftform Plus для работы в быстром и щадящем режиме: твердые зоны ручки для высокой скорости работы, в то время как мягкие зоны ручки обеспечивают передачу больших моментов силы. Поштучная проверка отверток Kraftform Stainless VDE под напряжением 10000 В по стандарту DIN EN 60900 (IEC 60900) гарантирует безопасную работу под напряжением до 1000 В. Наконечники Lasertip отверток Wera обработаны лазером до получения микроскопической шероховатости. Такая поверхность буквально „вгрызается“ в головку винта. О непроизвольном выскальзывании отвёртки можно забыть. Идентификаторы инструментов „Take it easy“ с цветовой кодировкой профиля и гравировкой размера – для простого и быстрого отбора требуемого инструмента. Шестигранный край ручки для защиты от перекатывания отвёртки на рабочем месте.

- Электроизолированный рабочий конец по нормам для безопасной работы под напряжением до 1.000 В
- Твердые зоны ручки для высокой скорости работы, мягкие зоны ручки для передачи больших моментов затяжки
- С индикаторами инструментов „Take it easy“: Цветовая маркировка профиля и гравировка размера
- С шестигранным краем ручки для защиты от перекатывания
- Коническая форма рабочего конца, наконечник Lasertip

160 i Отвертка, изолированная по нормам VDE, шлицевая



Code	EAN	Шлиц	mm	mm	mm	mm	mm	mm	mm
05006100001 ¹⁾	027221	0,4	2,5	80	81	3/32"	3 1/8"	10	
05006105001 ¹⁾	027238	0,5	3,0	100	81	1/8"	4"	10	
05006110001 ¹⁾	027245	0,6	3,5	100	81	9/64"	4"	10	
05006115001	027252	0,8	4,0	100	98	5/32"	4"	10	
05006116001	105431	0,8	4,0	150	98	5/32"	6"	5	
05006120001	027269	1,0	5,5	125	98	7/32"	5"	10	
05006121001	105448	1,0	5,5	200	98	7/32"	8"	5	
05006125001	027276	1,2	6,5	150	105	1/4"	6"	10	
05006126001	105455	1,2	6,5	200	105	1/4"	8"	5	
05006130001	027283	1,2	8,0	175	112	5/16"	7"	5	
05006135001	028884	1,6	8,0	200	112	5/16"	8"	5	
05006140001	028877	1,6	10,0	200	112	3/8"	8"	5	

¹⁾ без Lasertip

160 i Отвертка шлицевая, изолированная по нормам VDE, SB

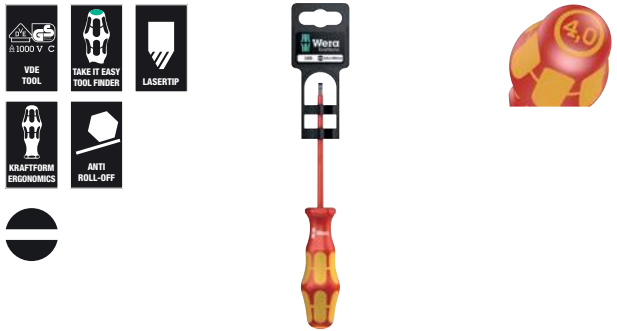

Code	EAN		
	4013288		
05100000001	181466	160 i VDE 1x 0.4x2.5x80 ¹⁾	10
05100001001	181473	160 i VDE 1x 0.5x3.0x100 ¹⁾	10
05100002001	181480	160 i VDE 1x 0.6x3.5x100 ¹⁾	10
05100003001	181497	160 i VDE 1x 0.8x4.0x100	10
05100004001	181503	160 i VDE 1x 1.0x5.5x125	10

¹⁾ без Lasertip

160 iS Отвертка, изолированная по нормам VDE, шлицевая, с зауженным рабочим концом

- С зауженным стержнем
- Для работы в тесном пространстве
- Для работы с винтами и пружинными зажимами, расположенными в глубине

160 iS Отвертка, изолированная по нормам VDE, шлицевая, с зауженным рабочим концом

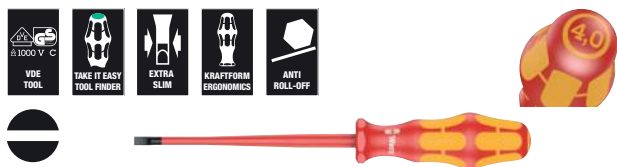

Code	EAN	mm	mm	mm	mm	mm	mm	
05006440001	160089	0,6	3,5	100	81	9/64"	4"	10
05006441001	160102	0,8	4,0	100	98	5/32"	4"	10
05006442001	160126	1,0	5,5	125	98	7/32"	5"	10

160 iSS Отвертка, изолированная по нормам VDE, шлицевая, с зауженным рабочим концом

- С зауженным стержнем и уменьшенным диаметром ручки
- Для работы в тесном пространстве
- Для работы с винтами и пружинными зажимами, расположенными в глубине

160 iSS Отвертка, изолированная по нормам VDE, шлицевая, с зауженным рабочим концом



Code	EAN	mm	mm	mm	mm	mm	mm	
05020129001	179548	0,8	4,0	100	81	5/32"	4"	5

162 i PH VDE Изолированная крестовая отвертка



Code	EAN	+	mm	mm	mm		
05006150001 ¹⁾	027290	PH 0	80	81	3 1/8"		5
05006152001	027306	PH 1	80	98	3 1/8"		5
05006153001	105417	PH 1	150	98	6"		5
05006154001	027313	PH 2	100	105	4"		5
05006159001	105424	PH 2	200	105	8"		5
05006156001	027320	PH 3	150	112	6"		5
05006158001 ¹⁾	027818	PH 4	200	112	8"		2

¹⁾ без Lasertip

162 i PH SB Отвертка крестовая, изолированная по нормам VDE



Code	EAN	+		
05100011001	181442	+	162 i PH VDE 1x PH 1x80	5
05100012001	181459	+	162 i PH VDE 1x PH 2x100	5

162 iS Изолированная крестовая отвёртка, с зауженным рабочим концом

- С зауженным стержнем
- Для работы в тесном пространстве
- Для работы с винтами и пружинными зажимами, расположенными в глубине

162 iS Изолированная крестовая отвёртка, с зауженным рабочим концом

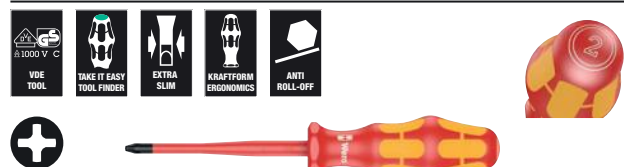

Code	EAN	+	mm	mm	mm		
05006450001	160140	PH 1	80	98	3 1/8"		5
05006451001	160164	PH 2	100	105	4"		5

162 iSS Отвертка, изолированная по нормам VDE, крестовая, с зауженным рабочим концом

- С зауженным стержнем и уменьшенным диаметром ручки
- Для работы в тесном пространстве
- Для работы с винтами и пружинными зажимами, расположенными в глубине

162 iSS Отвертка, изолированная по нормам VDE, крестовая, с зауженным рабочим концом



	EAN	+	mm	mm	mm		
Code	4013288						
05020131001	179432	PH 1	80	81	3 1/8"		5
05020133001	179425	PH 2	100	98	4"		5

165 i PZ VDE Изолированная отвертка Pozidriv



	EAN	+	mm	mm	mm		
Code	4013288						
05006160001 ¹⁾	032782	PZ 0	80	81	3 1/8"		5
05006162001	029836	PZ 1	80	98	3 1/8"		5
05006163001	105462	PZ 1	150	98	6"		5
05006164001	029843	PZ 2	100	105	4"		5
05006165001	105479	PZ 2	200	105	8"		5
05006166001	029850	PZ 3	150	112	6"		5
05006168001 ¹⁾	029867	PZ 4	200	112	8"		2

¹⁾ без Lasertip

165 i PZ SB VDE Изолированная крестовая отвертка



Code	EAN	+		
	4013288			
05100015001	181510	+	165 i PZ VDE 1x PZ 1x80	5
05100016001	181527	+	165 i PZ VDE 1x PZ 2x100	5

165 iS PZ Изолированная отвертка Pozidriv, с зауженным рабочим концом

- С зауженным стержнем
- Для работы в тесном пространстве
- Для работы с винтами и пружинными зажимами, расположенными в глубине

165 iS PZ Изолированная отвертка Pozidriv, с зауженным рабочим концом



	EAN	+	mm	mm	mm		
Code	4013288						
05006460001	160188	PZ 1	80	98	3 1/8"		5
05006461001	160249	PZ 2	100	105	4"		5

162 i PH/S VDE Изолированная отвертка крестовая

- Комбинированный профиль Phillips/шлиц

162 i PH/S VDE Изолированная отвертка крестовая



	EAN	+	mm	mm	mm		
Code	4013288						
05006380001	102614	# 1	80	98	3 1/8"		5
05006381001	102621	# 2	100	105	4"		5

162 i PH/S SB VDE Изолированная отвертка крестовая

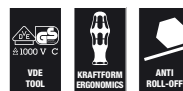

Code	EAN	+		
	4013288			
05100019001	186560	+	162 i PH/S VDE 1x # 1x80	5
05100020001	186577	+	162 i PH/S VDE 1x # 2x100	5

162 iS PH/S VDE Изолированная отвертка для винтов PlusMinus (Phillips/штифт), зауженный рабочий конец

- С зауженным стержнем; комбинированный профиль Phillips/штифт
- Для работы в тесном пространстве
- Для работы с винтами и пружинными зажимами, расположенными в глубине

162 iS PH/S VDE Изолированная отвертка для винтов PlusMinus (Phillips/штифт), зауженный рабочий конец



	EAN	+	mm	mm	mm		
Code	4013288						
05006455001	160201	# 1	80	98	3 1/8"		5
05006456001	160225	# 2	100	105	4"		5

165 i PZ/S VDE Изолированная отвертка для винтов PlusMinus (Pozidriv/штифт)

- Комбинированный профиль Phillips/штифт

165 i PZ/S VDE Изолированная отвертка для винтов PlusMinus (Pozidriv/штифт)



	EAN	+	mm	mm	mm		
Code	4013288						
05006190001	102638	# 1	80	98	3 1/8"		5
05006191001	102645	# 2	100	105	4"		5

165 i PZ/S SB VDE Изолированная отвертка для винтов PlusMinus (Pozidriv/штифт)



Code	EAN				
05100021001	186584	+	165 i PZ/S VDE 1x # 1x80		5
05100022001	186591	+	165 i PZ/S VDE 1x # 2x100		5

165 iS PZ/S VDE Изолированная отвертка для винтов PlusMinus (Pozidriv/штифт), зауженный рабочий конец

- С зауженным стержнем; комбинированный профиль Phillips/штифт
- Для работы в тесном пространстве
- Для работы с винтами и пружинными зажимами, расположенными в глубине

165 iS PZ/S VDE Изолированная отвертка для винтов PlusMinus (Pozidriv/штифт), зауженный рабочий конец



	EAN	+	mm	mm	mm		
Code	4013288						
05006465001	160263	# 1	80	98	3 1/8"		5
05006466001	160287	# 2	100	105	4"		5

165 iSS PZ/S VDE Изолированная отвертка для винтов PlusMinus (Pozidriv/штифт), зауженный рабочий конец

- С зауженным стержнем и уменьшенным диаметром ручки
- Для работы в тесном пространстве
- Для работы с винтами и пружинными зажимами, расположенными в глубине

165 iSS PZ/S VDE Изолированная отвертка для винтов PlusMinus (Pozidriv/штифт), зауженный рабочий конец



	EAN	+	mm	mm	mm		
Code	4013288						
05020132001	179418	# 1	80	81	3 1/8"		5
05020134001	179401	# 2	100	98	4"		5

167 i VDE Изолированная отвертка TORX®



Code	EAN					
	4013288		mm	mm		
05006181001	108876	TX 5	80	81	3 1/8"	5
05006182001	108883	TX 6	80	81	3 1/8"	5
05006183001	108890	TX 7	80	81	3 1/8"	5
05006184001	108906	TX 8	80	81	3 1/8"	5
05006169001	036452	TX 9	80	81	3 1/8"	5
05006170001	036667	TX 10	80	81	3 1/8"	5
05006172001	036674	TX 15	80	98	3 1/8"	5
05006174001	036681	TX 20	80	98	3 1/8"	5
05006176001	036698	TX 25	100	105	4"	5
05006177001	036469	TX 27	100	105	4"	5
05006178001	036704	TX 30	100	105	4"	5
05006179001	036476	TX 40	150	112	6"	5

168 i VDE Изолированная четырехгранная отвертка



Code	EAN						
	4013288		mm	mm			
05004780001	038777		# 1	80	98	3 1/8"	5
05004783001	105486		# 1	150	98	6"	5
05004781001	038784		# 2	100	105	4"	5
05004784001	105493		# 2	200	105	8"	5
05004782001	040909		# 3	150	112	6"	5

168 i SB VDE Изолированная четырехгранная отвертка



Code	EAN			
	4013288			
05100024001	181534		168 i VDE 1x # 1x80	5
05100025001	181541		168 i VDE 1x # 2x100	5
05100026001	181558		168 i VDE 1x # 3x150	5

190 i VDE Изолированная торцовая отвертка



Code	EAN						
	4013288	mm	mm	mm	mm		
05005300001	032485	5,5	125	98	11,0	5"	5
05005305001	032492	6,0	125	98	12,0	5"	5
05005310001	032508	7,0	125	105	14,0	5"	5
05005315001	032515	8,0	125	105	15,0	5"	5
05005320001	032522	9,0	125	105	16,0	5"	5
05005325001	032539	10,0	125	112	17,0	5"	5
05005330001	032546	11,0	125	112	19,0	5"	5
05005335001	032553	12,0	125	112	20,0	5"	5
05005340001	032560	13,0	125	112	21,0	5"	5

247 Однополюсный тестер фазного напряжения



Code	EAN							
	4013288	mm	mm	mm				
05005655001	002686	0,5	3,0	70	3,0	1/8"	2 3/4"	5

^{*)} Данный продукт не продается в США и Канаде.

247 SB Однополюсный тестер фазного напряжения



Code	EAN			
	4013288			
05100100001	181664		247 1x 0.5x3.0x70	5

^{*)} Данный продукт не продается в США и Канаде.

Kraftform Big Pack 100 VDE

Набор из 14 электроизолированных отверток с поштучной проверкой по стандарту IEC 60900. Поштучная проверка в водяной бане под напряжением 10000 В для безопасной работы на оборудовании с максимально допустимым напряжением 1000 В.

- Электроизолированный рабочий конец по нормам для безопасной работы под напряжением до 1.000 В
- Многокомпонентная ручка Kraftform для высокой скорости работы и эргономичного завинчивания
- С индикаторами инструментов „Take it easy“: Цветовая маркировка профиля и гравировка размера
- С шестигранным краем ручки для защиты от перекатывания
- С наконечником Lasertip для лучшего контакта с головкой винта

Kraftform Big Pack 100 VDE

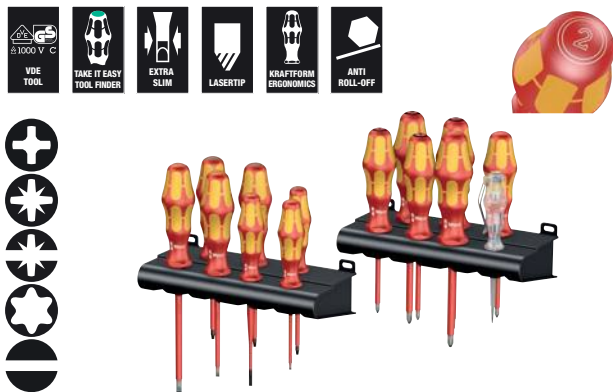

Code	EAN		
05105631001	163639		1
		+	162 i PH VDE 1x PH 1x80; 1x PH 2x100
		+	165 i PZ VDE 1x PZ 1x80; 1x PZ 2x100
		+	165 i PZ/S VDE 1x # 1x80; 1x # 2x100
		+	167 i TORX® VDE 1x TX 10x80; 1x TX 15x80; 1x TX 20x80
		●	160 iS 1x 0,6x3,5x100
		●	160 i VDE 1x 0,4x2,5x80 ¹⁾ ; 1x 0,8x4,0x100; 1x 1,0x5,5x125
		●	247 1x 0,5x3,0x70
			Подставка 2x 190,0x50,0

¹⁾ без Lasertip

²⁾ Данный продукт не продается в США и Канаде.

Kraftform 2go 100

11 электроизолированных отвёрток VDE Kraftform с идентификаторами инструментов Take it Easy, в подсмке Wera 2go 4. С возможностью оформления внутреннего пространства для хранения инструментов по своему усмотрению.

- Подходит для прикрепления к компонентам системы Wera 2go

Kraftform 2go 100



Code	EAN		
05004310001	187826		1
			Wera 2go 4 1x 165,0x165,0x105,0
		+	162 i PH VDE 1x PH 1x80; 1x PH 2x100
		+	165 i PZ VDE 1x PZ 1x80; 1x PZ 2x100
		+	167 i TORX® VDE 1x TX 10x80; 1x TX 15x80; 1x TX 20x80
		●	160 i VDE 1x 0,4x2,5x80 ¹⁾ ; 1x 0,8x4,0x150; 1x 1,0x5,5x200
		●	160 iS 1x 0,6x3,5x100
			K120 1x 50,0x120,0

¹⁾ без Lasertip

160 i/6 Rack Набор отверток Kraftform Plus Серия 100 + подставка

- Включая практичную подставку для удобного размещения отвёрток

160 i/6 Rack Набор отверток Kraftform Plus Серия 100 + подставка



Code	EAN		
05006145001	027887		1
		+	162 i PH VDE 1x PH 1x80; 1x PH 2x100
		●	160 i VDE 1x 0,4x2,5x80 ¹⁾ ; 1x 0,6x3,5x100 ¹⁾ ; 1x 0,8x4,0x100; 1x 1,0x5,5x125

¹⁾ без Lasertip

160 i/7 Rack Набор отверток Kraftform Plus Серия 100 + однополюсный тестер фазного напряжения + подставка

- Включая практичную подставку для удобного размещения отвёрток.

160 i/7 Rack Набор отверток Kraftform Plus Серия 100 + однополюсный тестер фазного напряжения + подставка



Code	EAN		
05006147001	4013288 041708		1
		⊕ 162 i PH VDE 1x PH 1x80; 1x PH 2x100	
		⊖ 160 i VDE 1x 0,4x2,5x80 ¹⁾ ; 1x 0,6x3,5x100 ¹⁾ ; 1x 0,8x4,0x100; 1x 1,0x5,5x125	
		⊖ 247 1x 0,5x3,0x70	

¹⁾ без Lasertip

²⁾ Данный продукт не продается в США и Канаде.

160 i/165 i/7 Rack Набор отверток Kraftform Plus Серия 100 + однополюсный тестер фазного напряжения + подставка

- Включая практичную подставку для удобного размещения отвёрток

160 i/165 i/7 Rack Набор отверток Kraftform Plus Серия 100 + однополюсный тестер фазного напряжения + подставка



Code	EAN		
05006148001	4013288 041715		1
		⊕ 165 i PZ VDE 1x PZ 1x80; 1x PZ 2x100	
		⊖ 160 i VDE 1x 0,4x2,5x80 ¹⁾ ; 1x 0,6x3,5x100 ¹⁾ ; 1x 0,8x4,0x100; 1x 1,0x5,5x125	
		⊖ 247 1x 0,5x3,0x70	

¹⁾ без Lasertip

²⁾ Данный продукт не продается в США и Канаде.

167 i/6 Набор отверток Kraftform Plus Серия 100



Code	EAN		
05133356001	4013288 160072		1
		♻️ 167 i TORX® VDE 1x TX 8x80; 1x TX 9x80; 1x TX 10x80; 1x TX 15x80; 1x TX 20x80; 1x TX 25x100	

160 iS/7 Rack Набор отверток Kraftform Plus Серия 100 + однополюсный тестер фазного напряжения + подставка; уменьшенный диаметр рабочего конца

- С зауженным стержнем
- Для работы в тесном пространстве
- Для работы с винтами и пружинными зажимами, расположенными в глубине
- Включая практичную подставку для удобного размещения отвёрток

160 iS/7 Rack Набор отверток Kraftform Plus Серия 100 + однополюсный тестер фазного напряжения + подставка; уменьшенный диаметр рабочего конца



Code	EAN		
05006480001	4013288 160713		1
		⊕ 162 iS 1x PH 1x80; 1x PH 2x100	
		⊕ 165 iS PZ/S 1x # 2x100	
		⊖ 160 iS 1x 0,6x3,5x100; 1x 0,8x4,0x100; 1x 1,0x5,5x125	
		⊖ 247 1x 0,5x3,0x70	

²⁾ Данный продукт не продается в США и Канаде.

160 iSS/7 Набор отверток Kraftform Plus Серия 100; зауженные рабочие концы, часть отвёрток с уменьшенным диаметром ручек

- Отвертки Kraftform с зауженным стержнем и уменьшенным диаметром ручки
- Для работы в тесном пространстве
- Для работы с винтами и пружинными зажимами, расположенными в глубине
- Безопасная работа под напряжением до 1000 В благодаря поштучной проверке отверток

160 iSS/7 Набор отверток Kraftform Plus Серия 100; зауженные рабочие концы, часть отвёрток с уменьшенным диаметром ручек



Code	EAN		
05135961001	178640		1
		160 iSS 1x 0,8x4,0x100	
		160 iS 1x 0,6x3,5x100; 1x 1,0x5,5x125	
		162 iSS 1x PH 1x80; 1x PH 2x100	
		165 iSS PZ/S 1x # 1x80; 1x # 2x100	

160 i/168 i/6 Rack Набор отверток Kraftform Plus Серия 100 + подставка

- Включая практичную подставку для удобного размещения отвёрток

160 i/168 i/6 Rack Набор отверток Kraftform Plus Серия 100 + подставка



Code	EAN		
05347777001	122957		1
		162 i PH VDE 1x PH 1x80; 1x PH 2x100	
		160 i VDE 1x 0,6x3,5x100 ¹⁾ ; 1x 1,0x5,5x125	
		168 i VDE 1x # 1x80; 1x # 2x100	

¹⁾ без Lasertip

160 i/162 i/167 i/9 Набор отверток Kraftform Plus Серия 100



Code	EAN		
05133355001	160065		1
		162 i PH VDE 1x PH 2x100	
		165 i PZ VDE 1x PZ 2x100	
		165 i PZ/S VDE 1x # 1x80; 1x # 2x100	
		167 i TORX® VDE 1x TX 15x80; 1x TX 20x80; 1x TX 25x100	
		160 i VDE 1x 0,4x2,5x80 ¹⁾ ; 1x 1,0x5,5x125	

¹⁾ без Lasertip

Kraftform 100 iS/7 Set 1 Набор отвёрток Kraftform Plus серия 100. Часть из них – с зауженным стержнем

- Набор из 7 отвёрток VDE в компактном мягком футляре, подходящем для системы Wera 2go
- Изолированные инструменты, часть отвёрток с зауженным стержнем, для безопасной работы под напряжением до 1000 В

Kraftform 100 iS/7 Set 1 Набор отвёрток Kraftform Plus серия 100. Часть из них – с зауженным стержнем



Code	EAN		
05136013001	217615		1
		162 iS 1x PH 1x80; 1x PH 2x100	
		165 iS PZ/S 1x # 2x100	
		167 i TORX® VDE 1x TX 20x80; 1x TX 25x100	
		160 iS 1x 0,6x3,5x100; 1x 1,0x5,5x125	
		K240 1x 50,0x240,0	

Kraftform 100 iS/7 Set 2 Набор отвёрток Kraftform Plus серия 100. Часть из них – с зауженным стержнем

- Набор из 6 отвёрток VDE в компактном мягком футляре, подходящем для системы Wera 2go
- Изолированные инструменты, часть отвёрток с зауженным стержнем, для безопасной работы под напряжением до 1000 В
- Открывалки Wera

Kraftform 100 iS/7 Set 2 Набор отвёрток Kraftform Plus серия 100. Часть из них – с зауженным стержнем



Code	EAN		
05136022001	218155		1
		⊕ 162 iS 1x PH 1x80; 1x PH 2x100	
		⊖ 160 iS 1x 0,6x3,5x100; 1x 0,8x4,0x100; 1x 1,0x5,5x125	
		⊖ 160 i VDE 1x 0,4x2,5x80 ¹⁾	
		Открывалки 1x 145	
		K240 1x 50,0x240,0	

¹⁾ без Lasertip

Kraftform 100 iS/7 Set 3 Набор отвёрток Kraftform Plus серия 100. Часть из них – с зауженным стержнем

- Набор из 6 отвёрток VDE в компактном мягком футляре, подходящем для системы Wera 2go
- Изолированные инструменты, часть отвёрток с зауженным стержнем, для безопасной работы под напряжением до 1000 В
- Открывалки Wera

Kraftform 100 iS/7 Set 3 Набор отвёрток Kraftform Plus серия 100. Часть из них – с зауженным стержнем



Code	EAN		
05136018001	217998		1
		⊕ 162 iS 1x PH 1x80; 1x PH 2x100	
		⊖ 160 iS 1x 0,8x4,0x100; 1x 1,0x5,5x125	
		⊖ 168 i VDE 1x # 1x80; 1x # 2x100	
		Открывалки 1x 145	
		K240 1x 50,0x240,0	

Kraftform 100 i/7 Set 1 Набор отвёрток Kraftform Plus серия 100

Набор из 7 отвёрток VDE, часть из них. Ручка Kraftform Plus для комфортной работы без появления на руках мозолей и волдырей. Твёрдые зоны ручки для высокой скорости работы, в то время как мягкие зоны ручки обеспечивают передачу больших моментов силы. Идентификатор инструментов Take it easy с цветовой кодировкой профиля и маркировкой размера \square для простого и быстрого отбора нужного инструмента. Шестигранный край ручки предотвращает надоедливое перекачивание отвёртки на рабочем месте.

- Набор из 7 отвёрток VDE в компактном мягком футляре, подходящем для системы Wera 2go

Kraftform 100 i/7 Set 1 Набор отвёрток Kraftform Plus серия 100



Code	EAN			
05136019001	218001			1
			165 i PZ VDE 1x PZ 1x80; 1x PZ 2x100	
			162 i PH/S VDE 1x # 2x100	
			160 i VDE 1x 0,4x2,5x80 ¹⁾ ; 1x 0,6x3,5x100 ¹⁾ ; 1x 0,8x4,0x100; 1x 1,0x5,5x125	
			K240 1x 50,0x240,0	

¹⁾ без Lasertip

165 iS PZ/S # 1 + 2 набор отвёрток Kraftform Plus серия 100, с зауженным стержнем

- С зауженным стержнем; комбинированный профиль Pozidriv / шлиц
- Для работы в тесном пространстве
- Для работы с винтами и пружинными зажимами, расположенными в глубине



165 iS PZ/S # 1 + 2 набор отвёрток Kraftform Plus серия 100, с зауженным стержнем



Code	EAN			
05006470001	214317			1
			165 iS PZ/S 1x # 1x80; 1x # 2x100	

Kraftform Kompakt VDE Stainless 17 extra slim 1

15 сменных отвёрток VDE из нержавеющей стали, большая часть из них с зауженным рабочим концом и защитной изоляцией, что позволяет получить доступ к глубоко посаженным винтовым и пружинным элементам и работать с ними. 2 ручки-держателя 3817 VDE Kraftform для эргономичной работы. Инструменты проверены поштучно по стандарту IEC 60900. Поштучная проверка под напряжением 10000 В для безопасной работы на оборудовании с максимально допустимым напряжением 1000 В.

Инструменты Wera из специальной стали прошли вакуумную закалку во льду и поэтому обладают необходимыми для работы характеристиками твёрдости и прочности. Отсутствуют какие-либо ограничения на их промышленное использование. Сумка, снабжённая зоной на липучках с задней стороны, подходит для простого крепления, например, на стене, полке, инструментальной тележке и компонентах системы Wera 2go.

- Сменные отвёртки VDE Edelstahl с поштучной проверкой, часть из них с зауженным рабочим концом
- 2 многокомпонентные ручки-держателя Kraftform VDE Stainless с защитой от перекачивания
- Поштучная проверка инструментов согласно IEC 60900 под напряжением 10000 В
- Рабочие концы из нержавеющей стали, для защиты от переноса контактной ржавчины
- Требуемая твёрдость и прочность благодаря вакуумной закалке во льду
- Эргономичные ручки Kraftform для малоутомительной работы
- В добротной складной сумке, подходящей для системы Wera 2go

Kraftform Kompakt VDE Stainless 17 extra slim 1



Code	EAN		
	4013288		
05059041001	220547		1
			3817 VDE Stainless 2x 9x98
			Kraftform Kompakt VDE 3062 iS 1x PH 1x154; 1x PH 2x154
			Kraftform Kompakt VDE 3065 iS PZ 1x PZ 1x154; 1x PZ 2x154
			Kraftform Kompakt VDE 3065 iS PZ/S 1x # 1x154; 1x # 2x154
			Kraftform Kompakt VDE 3067 i TORX® 1x TX 10x154
			Kraftform Kompakt VDE 3067 iS TORX® 1x TX 15x154; 1x TX 20x154; 1x TX 25x154
			Kraftform Kompakt VDE 3060 i 1x 0,4x2,5x154; 1x 1,2x6,5x154
			Kraftform Kompakt VDE 3060 iS 1x 0,6x3,5x154; 1x 0,8x4,0x154; 1x 1,0x5,5x154
			Набор полосок на липучках 70 1x 50,0x70,0

Kraftform Kompakt VDE Stainless 8 extra slim 1

7 сменных отвёрток VDE Edelstahl, часть из них с зауженным рабочим концом и защитной изоляцией, что позволяет получить доступ к глубоко посаженным винтовым и пружинным элементам и работать с ними. 1 ручка-держатель 3817 VDE Kraftform для эргономичной работы. В прочной сумке. Инструменты проверены поштучно по стандарту IEC 60900. Поштучная проверка под напряжением 10000 В для безопасной работы на оборудовании с максимально допустимым напряжением 1000 В.

Инструменты Wera из специальной стали прошли вакуумную закалку во льду и поэтому обладают необходимыми для работы характеристиками твёрдости и прочности. Отсутствуют какие-либо ограничения на их промышленное использование. Сумка, снабжённая зоной на липучках с задней стороны, подходит для простого крепления, например, на стене, полке, инструментальной тележке и компонентах системы Wera 2go.

Kraftform Kompakt VDE Stainless 8 extra slim 1



Code	EAN				
05059040001	4013288 220554				1
			3817 VDE Stainless 1x 9x98		
			Kraftform Kompakt VDE 3067 i TORX® 1x TX 8x154; 1x TX 9x154; 1x TX 10x154; 1x TX 30x154		
			Kraftform Kompakt VDE 3067 iS TORX® 1x TX 15x154; 1x TX 20x154; 1x TX 25x154		
			Набор полосок на липучках 70 1x 50,0x70,0		

3817 Ручка-держатель Kraftform VDE, нержавеющая сталь

Высококачественная ручка-держатель VDE исключительно для работы со сменными отвёртками Wera VDE. Система “Одна ручка – много насадок” позволяет моментально менять насадки, тем самым расширяя возможности применения.

Ручка Kraftform Plus для комфортной работы без появления на руках мозолей и волдырей. Твёрдые зоны ручки для высокой скорости работы, в то время как мягкие зоны ручки обеспечивают передачу высоких моментов силы.

- Ручка-держатель VDE Kraftform Kompakt Stainless
- Твёрдые зоны ручки для высокой скорости работы, мягкие зоны ручки для передачи больших моментов затяжки



3817 Ручка-держатель Kraftform VDE, нержавеющая сталь



	EAN						
Code	4013288	mm	mm				
05003991001	220189	9	98				1

Kraftform Kompakt VDE 3060 i SB, нержавеющая сталь

Сменные отвёртки VDE из нержавеющей стали для системы "Одна ручка – много насадок" Kraftform Kompakt для моментальной смены насадок без специального инструмента. Инструменты проверены поштучно по стандарту IEC 60900. Поштучная проверка под напряжением 10000 В для безопасной работы на оборудовании с максимально допустимым напряжением 1000 В. Инструменты из нержавеющей стали марки Wera прошли вакуумную закалку во льду и поэтому обладают необходимыми для работы характеристиками твёрдости и прочности. Отсутствуют какие-либо ограничения на их промышленное использование.

- Kraftform Kompakt VDE сменная отвёртка под шлиц
- Электроизолированные, поштучная проверка по стандарту IEC 60900
- Рабочий конец их нержавеющей стали для защиты от переноса контактной ржавчины
- Требуемая твёрдость и прочность благодаря вакуумной закалке во льду
- Хвостовик: наружный шестигранник 9 мм, скошенная форма

Kraftform Kompakt VDE 3060 i SB, нержавеющая сталь



Code	EAN		
	4013288		
05033600001	220356	☉ Kraftform Kompakt VDE 3060 i 1x 0.4x2.5x154	5
05033601001	220363	☉ Kraftform Kompakt VDE 3060 i 1x 1.2x6.5x154	5

Kraftform Kompakt VDE 3060 iS SB, нержавеющая сталь

- С зауженным стержнем и защитной изоляцией
- Можно работать с расположенными в глубине винтами и пружинными зажимами

Kraftform Kompakt VDE 3060 iS SB, нержавеющая сталь

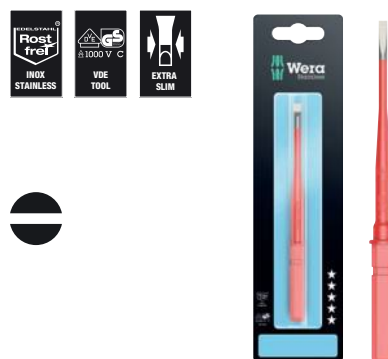

Code	EAN		
	4013288		
05033606001	220370	☉ Kraftform Kompakt VDE 3060 iS 1x 0.6x3.5x154	5
05033607001	220387	☉ Kraftform Kompakt VDE 3060 iS 1x 0.8x4.0x154	5
05033608001	220394	☉ Kraftform Kompakt VDE 3060 iS 1x 1.0x5.5x154	5

Kraftform Kompakt VDE 3062 iS SB, нержавеющая сталь

- С зауженным стержнем и защитной изоляцией
- Можно работать с расположенными в глубине винтами PH

Kraftform Kompakt VDE 3062 iS SB, нержавеющая сталь



Code	EAN		
	4013288		
05033613001	220400	☉ Kraftform Kompakt VDE 3062 iS 1x PH 1x154	5
05033614001	220417	☉ Kraftform Kompakt VDE 3062 iS 1x PH 2x154	5

Kraftform Kompakt VDE 3065 iS PZ SB, нержавеющая сталь

- С зауженным стержнем и защитной изоляцией
- Можно работать с расположенными в глубине винтами PZ

Kraftform Kompakt VDE 3065 iS PZ SB, нержавеющая сталь



Code	EAN			
	4013288			
05033655001	220424		Kraftform Kompakt VDE 3065 iS PZ 1x PZ 1x154	5
05033656001	220431		Kraftform Kompakt VDE 3065 iS PZ 1x PZ 2x154	5

Kraftform Kompakt VDE 3065 iS PZ/S, нержавеющая сталь

- С зауженным стержнем и защитной изоляцией
- Можно работать с расположенными в глубине установочными винтами

Kraftform Kompakt VDE 3065 iS PZ/S SB, нержавеющая сталь

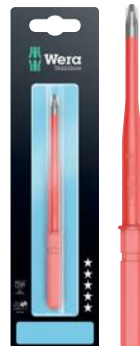

Code	EAN			
	4013288			
05033647001	220448		Kraftform Kompakt VDE 3065 iS PZ/S 1x # 1x154	5
05033648001	220455		Kraftform Kompakt VDE 3065 iS PZ/S 1x # 2x154	5

Kraftform Kompakt VDE 3067 i TORX®, нержавеющая сталь

- Kraftform Kompakt VDE сменная отвёртка TORX®

Kraftform Kompakt VDE 3067 i TORX® SB, нержавеющая сталь



Code	EAN			
	4013288			
05033629001	220462		Kraftform Kompakt VDE 3067 i TORX® 1x TX 8x154	5
05033630001	220479		Kraftform Kompakt VDE 3067 i TORX® 1x TX 9x154	5
05033631001	220486		Kraftform Kompakt VDE 3067 i TORX® 1x TX 10x154	5
05033636001	220493		Kraftform Kompakt VDE 3067 i TORX® 1x TX 30x154	5

Kraftform Kompakt VDE 3067 iS TORX® SB, нержавеющая сталь

- С зауженным стержнем и защитной изоляцией
- Можно работать с расположенными в глубине винтами TORX®

Kraftform Kompakt VDE 3067 iS TORX® SB, нержавеющая сталь



Code	EAN			
	4013288			
05033637001	220509		Kraftform Kompakt VDE 3067 iS TORX® 1x TX 15x154	5
05033638001	220516		Kraftform Kompakt VDE 3067 iS TORX® 1x TX 20x154	5
05033639001	220523		Kraftform Kompakt VDE 3067 iS TORX® 1x TX 25x154	5

Kraftform Kompakt & VDE - любой размер всегда под рукой.

Kraftform Kompakt VDE 16 Torque 1,2-3,0 Nm extra slim 1

Набор сменных отверток VDE для динамометрической отвертки, 16 предметов. Набор включает 14 рабочих концов (в. Т. 11 с зауженным стержнем) с защитной изоляцией. Динамометрическая ручка-держатель VDE с установкой момента затяжки 1,2-3,0 Нм. С эргономичной ручкой Kraftform Plus, в которой твердые зоны гарантируют высокую скорость работы, в то время как мягкие зоны ручки обеспечивают передачу больших моментов затяжки.

- Набор динамометрических отверток Kraftform Kompakt VDE с установкой момента затяжки
- Динамометрическая ручка-держатель Kraftform VDE с установкой момента затяжки, исключительно для сменных отверток Wera VDE
- Сменные отвертки VDE длина 154 мм
- В прочной складной сумке
- 16 предметов

Kraftform Kompakt VDE 16 Torque 1,2-3,0 Nm extra slim 1



Code	EAN		
05135906001	188335		1
		7400 VDE 1x 7441 VDE, 1,2-3,0 Nm	
		817 VDE 1x 9x102	
		KK 62 iS 1x PH 1x154; 1x PH 2x154	
		KK 65 iS PZ 1x PZ 1x154; 1x PZ 2x154	
		KK 65 iS PZ/S 1x # 1x154; 1x # 2x154	
		KK 67 i TORX® 1x TX 10x154	
		KK 67 iS TORX® 1x TX 15x154; 1x TX 20x154; 1x TX 25x154	
		KK 60 i 1x 0,4x2,5x154	
		KK 60 iS 1x 0,6x3,5x154; 1x 0,8x4,0x154; 1x 1,0x5,5x154	

Kraftform Kompakt VDE 15 Torque 1,2-3,0 Nm extra slim 1

Набор сменных отверток VDE для динамометрической отвертки, 15 предметов. Набор включает 14 рабочих концов (в. Т. 12 с зауженным стержнем) с защитной изоляцией. Динамометрическая ручка-держатель VDE с установкой момента затяжки 1,2-3,0 Нм. С эргономичной ручкой Kraftform Plus, в которой твердые зоны гарантируют высокую скорость работы, в то время как мягкие зоны ручки обеспечивают передачу больших моментов затяжки.

Kraftform Kompakt VDE 15 Torque 1,2-3,0 Nm extra slim 1



Code	EAN		
05059291001	168375		1
		7400 VDE 1x 7441 VDE, 1,2-3,0 Nm	
		KK 62 iS 1x PH 1x154; 1x PH 2x154	
		KK 65 iS PZ 1x PZ 1x154; 1x PZ 2x154	
		KK 65 iS PZ/S 1x # 1x154; 1x # 2x154	
		KK 67 i TORX® 1x TX 10x154	
		KK 67 iS TORX® 1x TX 15x154; 1x TX 20x154; 1x TX 25x154	
		KK 60 i 1x 0,4x2,5x154	
		KK 60 iS 1x 0,6x3,5x154; 1x 0,8x4,0x154; 1x 1,0x5,5x154	

Kraftform Kompakt VDE 18 Universal 1

16 сменных отвёрток VDE с ручкой-держателем 817 VDE Kraftform плюс однополюсный тестер фазного напряжения в добротной поясной сумке. Инструменты проверены поштучно по стандарту IEC 60900. Поштучная проверка под напряжением 10000 В для безопасной работы на оборудовании с максимально допустимым напряжением 1000 В.

Kraftform Kompakt VDE 18 Universal 1



Code	EAN			
	4013288			
05003471001	106599			1
			817 VDE 1x 9x102	
			KK 62 i 1x PH 1x154; 1x PH 2x154	
			KK 62 i PH/S 1x # 1x154; 1x # 2x154	
			KK 65 i PZ 1x PZ 1x154; 1x PZ 2x154	
			KK 65 i PZ/S 1x # 1x154; 1x # 2x154	
			KK 60 i 1x 0,4x2,5x154; 1x 0,6x3,5x154; 1x 0,8x4,0x154; 1x 1,0x5,5x154	
			KK 96 VK 6,3 1x 6,3x89	
			KK 97 VK 8,1 1x 8,1x89	
			KK 98 DK 1x 89	
			KK 99 FL 1x 89	
			247 1x 0,5x3,0x70	

[™] Данный продукт не продается в США и Канаде.

Kraftform Kompakt VDE 18 Imperial 1



Code	EAN			
	4013288			
05347108001	182401			1
			817 VDE 2x 9x102	
			KK 62 i 1x PH 1x154; 1x PH 2x154	
			KK 62 i PH/S 1x # 1x154; 1x # 2x154	
			KK 65 i PZ/S 1x # 1x154; 1x # 2x154	
			KK 60 i 1x 0,4x2,5x154; 1x 0,6x3,5x154; 1x 0,8x4,0x154; 1x 1,0x5,5x154	
			KK 68 i 1x # 1x154; 1x # 2x154	
			KK 96 VK 6,3 1x 6,3x89	
			KK 97 VK 8,1 1x 8,1x89	
			KK 98 DK 1x 89	
			KK 99 FL 1x 89	

Kraftform Kompakt VDE 18 Universal 2



Code	EAN		
05347107001	182395		1
		817 VDE 2x 9x102	
		KK 62 i 1x PH 1x154; 1x PH 2x154	
		KK 62 i PH/S 1x # 1x154; 1x # 2x154	
		KK 60 i 1x 0,4x2,5x154; 1x 0,6x3,5x154; 1x 0,8x4,0x154; 1x 1,0x5,5x154	
		KK 65 i PZ 1x PZ 1x154; 1x PZ 2x154	
		KK 65 i PZ/S 1x # 1x154; 1x # 2x154	
		KK 96 VK 6,3 1x 6,3x89	
		KK 97 VK 8,1 1x 8,1x89	
		KK 98 DK 1x 89	
		KK 99 FL 1x 89	

Kraftform Kompakt VDE 17 extra slim 1

- Поштучная проверка сменных отвёрток VDE с зауженным стержнем
- Две многокомпонентных, эргономичных ручки-держателя Kraftform VDE с защитой от перекатывания
- В добротной мягкой сумке
- Многофункциональные клещи для электромонтажных работ (резание кабеля, удаление изоляции, захватывание и гибка деталей, снятие заусенцев, опрессовка контактных гильз)
- Клещи оснащены резаком для кабеля, имеющим прецизионные режущие кромки (с закалкой токами высокой частоты) для медного и алюминиевого кабеля сечением до 5 x 2,5 мм² / Ø 15 mm

Kraftform Kompakt VDE 17 extra slim 1



Code	EAN		
05136027001	208798		1
		817 VDE 2x 9x102	
		KK 62 iS 1x PH 1x154; 1x PH 2x154	
		KK 65 iS PZ 1x PZ 1x154; 1x PZ 2x154	
		KK 65 iS PZ/S 1x # 1x154; 1x # 2x154	
		KK 67 i TORX® 1x TX 10x154	
		KK 67 iS TORX® 1x TX 15x154; 1x TX 20x154; 1x TX 25x154	
		KK 60 i 1x 0,4x2,5x154	
		KK 60 iS 1x 0,6x3,5x154; 1x 0,8x4,0x154; 1x 1,0x5,5x154	
		KNIPEX® 13 96 200	
		K70 1x 50,0x70,0	

Kraftform Kompakt VDE 17 Universal 1

- Две многокомпонентных, эргономичных ручки-держателя Kraftform VDE с защитой от перекачивания

Kraftform Kompakt VDE 17 Universal 1



Code	EAN		
05059030001	4013288 173508		1
		● 817 VDE 2x 9x102	
		⊕ KK 62 i 1x PH 1x154; 1x PH 2x154	
		⊕ KK 65 i PZ 1x PZ 1x154; 1x PZ 2x154	
		⊕ KK 65 i PZ/S 1x # 1x154; 1x # 2x154	
		⊗ KK 67 i TORX® 1x TX 10x154; 1x TX 15x154; 1x TX 20x154; 1x TX 25x154	
		⊖ KK 60 i 1x 0,4x2,5x154; 1x 0,8x4,0x154; 1x 1,0x5,5x154; 1x 1,2x6,5x154	
		⊖ KK 60 iS 1x 0,6x3,5x154	

Kraftform Kompakt VDE 16 extra slim 1

- Сменные отвертки VDE с зауженным стержнем
- Для работы в тесном пространстве
- Для работы с винтами и пружинными зажимами, расположенными в глубине

Kraftform Kompakt VDE 16 extra slim 1



Code	EAN		
05003484001	4013288 164056		1
		● 817 VDE 1x 9x102	
		⊕ KK 62 iS 1x PH 1x154; 1x PH 2x154	
		⊕ KK 65 iS PZ 1x PZ 1x154; 1x PZ 2x154	
		⊕ KK 65 iS PZ/S 1x # 1x154; 1x # 2x154	
		⊗ KK 67 i TORX® 1x TX 10x154	
		⊗ KK 67 iS TORX® 1x TX 15x154; 1x TX 20x154; 1x TX 25x154	
		⊖ KK 60 i 1x 0,4x2,5x154	
		⊖ KK 60 iS 1x 0,6x3,5x154; 1x 0,8x4,0x154; 1x 1,0x5,5x154	
		⊖ 247 1x 0,5x3,0x70	

*) Данный продукт не продается в США и Канаде.

Kraftform Kompakt VDE 16 Universal 1



Code	EAN		
05003474001	4013288 144070		1
		● 817 VDE 1x 9x102	
		⊕ KK 62 i 1x PH 1x154; 1x PH 2x154	
		⊕ KK 65 i PZ 1x PZ 1x154; 1x PZ 2x154	
		⊕ KK 65 i PZ/S 1x # 1x154; 1x # 2x154	
		⊕ KK 67 i TORX® 1x TX 10x154; 1x TX 15x154; 1x TX 20x154; 1x TX 25x154	
		● KK 60 i 1x 0,4x2,5x154; 1x 0,6x3,5x154; 1x 0,8x4,0x154; 1x 1,0x5,5x154	
		● 247 1x 0,5x3,0x70	

Данный продукт не продается в США и Канаде.

Kraftform Kompakt VDE 7 extra slim 1

- Поштучная проверка сменных отвёрток VDE с зауженным стержнем
- В добротной складной сумке, подходящей для системы Wera 2go

Kraftform Kompakt VDE 7 extra slim 1



Code	EAN		
05003475001	4013288 217691		1
		● 817 VDE 1x 9x102	
		⊕ KK 62 iS 1x PH 1x154; 1x PH 2x154	
		⊕ KK 65 iS PZ/S 1x # 2x154	
		⊕ KK 67 iS TORX® 1x TX 15x154; 1x TX 20x154	
		● KK 60 iS 1x 0,6x3,5x154	
		K70 1x 50,0x70,0	

Kraftform Kompakt VDE 7 Universal 1

6 сменных отверток VDE с ручкой-держателем 817 VDE Kraftform в прочной поясной сумке. Инструменты проверены поштучно по стандарту IEC 60900. Поштучная проверка под напряжением 10000 В для безопасной работы на оборудовании с максимально допустимым напряжением 1000 В.

Kraftform Kompakt VDE 7 Universal 1



Code	EAN		
05003470001	4013288 106582		1
		● 817 VDE 1x 9x102	
		⊕ KK 62 i 1x PH 1x154; 1x PH 2x154	
		● KK 60 i 1x 0,4x2,5x154; 1x 0,6x3,5x154; 1x 0,8x4,0x154; 1x 1,0x5,5x154	

Kraftform Kompakt VDE 7 Imperial 1



Code	EAN		
05003473001	4013288 106612		1
		● 817 VDE 1x 9x102	
		⊕ KK 62 i 1x PH 1x154; 1x PH 2x154	
		● KK 60 i 1x 0,6x3,5x154; 1x 1,0x5,5x154	
		□ KK 68 i 1x # 1x154; 1x # 2x154	

Kraftform Kompakt VDE 7 Universal 2



Code		EAN							
		4013288							
05003472001		106605							1
			●	817 VDE 1x 9x102					
			⊕	KK 65 i PZ 1x PZ 1x154; 1x PZ 2x154					
			●	KK 60 i 1x 0,4x2,5x154; 1x 0,6x3,5x154; 1x 0,8x4,0x154; 1x 1,0x5,5x154					

Серия 7400 VDE Kraftform Динамометрическая отвертка (0.3-3.5 Nm)

- Динамометрическая ручка-держатель Kraftform VDE с установкой момента затяжки
- С установкой момента затяжки 0,3-1,2 Нм
- Отчётливо слышимый и ощущаемый щелчок при достижении установленного значения
- Для рабочих концов Kraftform Kompakt VDE
- Моментальная смена насадок

Серия 7400 VDE Kraftform Динамометрическая отвертка (0.3-3.5 Nm)

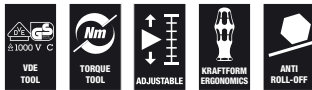

Code		EAN	Art.No.	mm	Nm	Nm	mm		
		4013288							
05074752001		179111	7440 VDE	9	0,3-1,2	0,05	192	7 9/16"	1
05074750001		168535	7441 VDE	9	1,2-3,0	0,10	192	7 9/16"	1
05074757001		184412	7444 VDE	9	1,7-3,5	0,10	192	7 9/16"	1

817 VDE Kraftform Ручка-держатель SB

- Kraftform Kompakt VDE ручка-держатель Kraftform
- Исключительно для сменных отверток VDE
- Твердые зоны ручки для высокой скорости работы, мягкие зоны ручки для передачи больших моментов затяжки
- С шестигранным краем ручки для защиты от перекатывания

817 VDE Kraftform Ручка-держатель SB



Code		EAN	mm	mm					
		4013288							
05003990001		104359	9	102					1

Kraftform Kompakt Turbo i 1

Многие мастера хотели бы работать быстрее без всяких оглядок. С отверткой, которая отличается точностью, которая даёт окончательный результат и которая к тому же заворачивает значительно быстрее, чем обычная отвертка.



Решение нашли в подключаемом планетарном механизме: встроенный в ручку отвертки, он чисто механическим способом в 4 раза повышает скорость заворачивания крепежа с лёгким ходом. Во время работы одной рукой держат переднюю часть ручки, а другой рукой вращают заднюю часть ручки. Турбофункцию можно по выбору включать или отключать нажатием кнопки. Отключение рекомендуется для заворачивания и отвинчивания, связанного с высокими моментами силы, а также для тонкой юстировки. Добротный, не требующий ухода приводной механизм из стали имеет максимальный момент силы 14 Нм при отключенной турбофункции.

Kraftform Turbo ручка-держатель 827 T i со сменными отвертками Wera VDE, прошедшими поштучную проверку, обеспечивают также быструю и безопасную работу под напряжением.

- 4-кратное увеличение скорости заворачивания благодаря турбофункции (чисто механическим способом без аккумулятора)
- Включение и отключение турбофункции простым нажатием кнопки
- Турбофункция специально для крепежа с лёгким ходом
- Для заворачивания с постоянно возрастающим моментом силы использовать без турбофункции как обычную отвертку
- Добротный, не требующий ухода приводной механизм из стал

Kraftform Kompakt Turbo i 1



Code		EAN							
		4013288							
05057484001		214638							1
			●	827 T i Kraftform Turbo 1x 9x125					
			●	817 VDE 1x 9x102					
			⊕	KK 62 iS 1x PH 1x154; 1x PH 2x154					
			⊕	KK 65 iS PZ 1x PZ 1x154; 1x PZ 2x154					
			⊕	KK 65 iS PZ/S 1x # 1x154; 1x # 2x154					
			⊕	KK 67 i TORX® 1x TX 10x154					
			⊕	KK 67 iS TORX® 1x TX 15x154; 1x TX 20x154; 1x TX 25x154					
			●	KK 60 i 1x 0,4x2,5x154					
			●	KK 60 iS 1x 0,6x3,5x154; 1x 0,8x4,0x154; 1x 1,0x5,5x154					

Kraftform Kompakt Turbo i Imperial 1



Code	EAN				
05057485001	214669			1	
		●	827 T i Kraftform Turbo 1x 9x125		
		●	817 VDE 1x 9x102		
		+	KK 62 iS 1x PH 1x154; 1x PH 2x154		
		+	KK 62 i PH/S 1x # 1x154; 1x # 2x154		
		⊕	KK 67 i TORX® 1x TX 10x154		
		⊕	KK 67 iS TORX® 1x TX 15x154; 1x TX 20x154; 1x TX 25x154		
		⊖	KK 68 iS 1x # 1x154; 1x # 2x154		
		⊖	KK 60 i 1x 0,4x2,5x154		
		⊖	KK 60 iS 1x 0,6x3,5x154; 1x 0,8x4,0x154; 1x 1,0x5,5x154		

827 T i Kraftform Turbo ручка-держатель



Code	EAN	mm	mm		
05057481001 ¹⁾	214607	9	125		1

Kraftform Kompakt VDE 60 i

Сменная отвёртка VDE для системы "Одна ручка – много насадок" Kraftform Kompakt для моментальной смены насадок без специального инструмента. Рабочие концы проверены поштучно по стандарту IEC 60900. Поштучная проверка под напряжением 10000 В для безопасной работы на оборудовании с максимально допустимым напряжением 1000 В.

Kraftform Kompakt VDE 60 i



Code	EAN	mm	mm	mm	mm	mm	
05003400001	104052	0,4	2,5	154	3/32"	6 1/16"	5
05003401001	104069	0,5	3,0	154	1/8"	6 1/16"	5
05003402001	104076	0,6	3,5	154	9/64"	6 1/16"	5
05003403001	104083	0,8	4,0	154	5/32"	6 1/16"	5
05003404001	104090	1,0	5,5	154	7/32"	6 1/16"	5
05003405001	104106	1,2	6,5	154	1/4"	6 1/16"	5

Kraftform Kompakt VDE 60 i SB



Code	EAN				
05004400001	220790	⊖	KK 60 i 1x 0.4x2.5x154		5
05004401001	220806	⊖	KK 60 i 1x 0.5x3.0x154		5
05004402001	220813	⊖	KK 60 i 1x 0.6x3.5x154		5
05004403001	220820	⊖	KK 60 i 1x 0.8x4.0x154		5
05004404001	220837	⊖	KK 60 i 1x 1.0x5.5x154		5
05004405001	220844	⊖	KK 60 i 1x 1.2x6.5x154		5

Kraftform Kompakt VDE 60 iS

- С зауженным стержнем и защитной изоляцией
- Для работы в тесном пространстве
- Для работы с винтами и пружинными зажимами, расположенными в глубине

Kraftform Kompakt VDE 60 iS



	EAN						
Code	4013288	mm	mm	mm			
05003406001	163882	0,6	3,5	154	9/64"	6 1/16"	5
05003407001	163899	0,8	4,0	154	5/32"	6 1/16"	5
05003408001	163905	1,0	5,5	154	7/32"	6 1/16"	5

Kraftform Kompakt VDE 60 iS SB

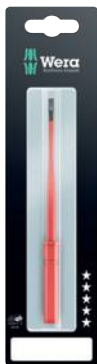

Code	EAN			
	4013288			
05004406001	220851		KK 60 iS 1x 0.6x3.5x154	5
05004407001	220868		KK 60 iS 1x 0.8x4.0x154	5
05004408001	220875		KK 60 iS 1x 1.0x5.5x154	5

Kraftform Kompakt VDE 62 i



Code	EAN					
	4013288		mm			
05003410001	104113	PH 0	154	6 1/16"		5
05003411001	104120	PH 1	154	6 1/16"		5
05003412001	104137	PH 2	154	6 1/16"		5

Kraftform Kompakt VDE 62 iS

- С зауженным стержнем и защитной изоляцией
- Для работы в тесном пространстве
- Для работы с винтами и пружинными зажимами, расположенными в глубине

Kraftform Kompakt VDE 62 iS



	EAN					
Code	4013288		mm			
05003413001	163912	PH 1	154	6 1/16"		5
05003414001	163929	PH 2	154	6 1/16"		5

Kraftform Kompakt VDE 62 iS SB

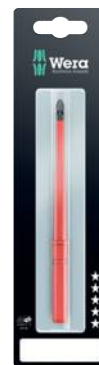

Code	EAN			
	4013288			
05004413001	220882		KK 62 iS 1x PH 1x154	5
05004414001	220899		KK 62 iS 1x PH 2x154	5

Kraftform Kompakt VDE 65 i



Code	EAN					
	4013288		mm			
05003450001	104144	PZ 0	154	6 1/16"		5
05003451001	104151	PZ 1	154	6 1/16"		5
05003452001	104168	PZ 2	154	6 1/16"		5

Kraftform Kompakt VDE 65 iS

- С зауженным стержнем и защитной изоляцией
- Для работы в тесном пространстве
- Для работы с винтами и пружинными зажимами, расположенными в глубине

Kraftform Kompakt VDE 65 iS



	EAN							
Code	4013288		mm					
05003455001	163950	PZ 1	154	6 1/16"				5
05003456001	164032	PZ 2	154	6 1/16"				5

Kraftform Kompakt VDE 65 iS PZ SB



	EAN							
Code	4013288							
05004455001	220905		KK 65 iS PZ 1x PZ 1x154					5
05004456001	220912		KK 65 iS PZ 1x PZ 2x154					5

Kraftform Kompakt VDE 62 i PH/S

- Kraftform Kompakt VDE сменная отвёртка для установочных винтов с профилем шлиц/Phillips
- Прежде всего для работы с присоединительными зажимами, предохранительными коробками, переключателями, реле.

Kraftform Kompakt VDE 62 i PH/S



	EAN							
Code	4013288		mm					
05003440001	104311	# 1	154	6 1/16"				5
05003441001	104328	# 2	154	6 1/16"				5

Kraftform Kompakt VDE 62 iS PH/S

- Kraftform Kompakt VDE сменная отвёртка для установочных винтов с профилем шлиц/Phillips
- С зауженным стержнем и защитной изоляцией
- Для работы в тесном пространстве
- Для работы с винтами и пружинными зажимами, расположенными в глубине

Kraftform Kompakt VDE 62 iS PH/S



	EAN							
Code	4013288		mm					
05003442001	163936	# 1	154	6 1/16"				5
05003443001	163943	# 2	154	6 1/16"				5

Kraftform Kompakt VDE 65 i PZ/S

- Комбинированный профиль Pozidriv / шлиц
- Прежде всего для работы с присоединительными зажимами, предохранительными коробками, переключателями, реле.

Kraftform Kompakt VDE 65 i PZ/S



	EAN							
Code	4013288		mm					
05003445001	104335	# 1	154	6 1/16"				5
05003446001	104342	# 2	154	6 1/16"				5

Kraftform Kompakt VDE 65 iS PZ/S

- Комбинированный профиль Pozidriv/шлиц
- С зауженным стержнем и защитной изоляцией
- Для работы в тесном пространстве
- Для работы с винтами и пружинными зажимами, расположенными в глубине

Kraftform Kompakt VDE 65 iS PZ/S



	EAN							
Code	4013288		mm					
05003447001	164018	# 1	154	6 1/16"				5
05003448001	164025	# 2	154	6 1/16"				5

Kraftform Kompakt VDE 65 iS PZ/S SB

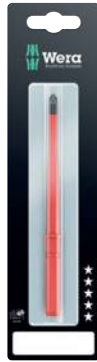

Code	EAN			
	4013288			
05004447001	220936		Kraftform Kompakt 65 iS PZ/S 1x # 1x154	5
05004448001	220943		Kraftform Kompakt 65 iS PZ/S 1x # 2x154	5

Kraftform Kompakt VDE 67 i TORX®



Code	EAN							
	4013288		mm					
05003429001	196491	TX 8	154	6 1/16"				5
05003430001	104243	TX 9	154	6 1/16"				5
05003431001	104250	TX 10	154	6 1/16"				5
05003432001	104267	TX 15	154	6 1/16"				5
05003433001	104274	TX 20	154	6 1/16"				5
05003434001	104281	TX 25	154	6 1/16"				5
05003435001	104298	TX 27	154	6 1/16"				5
05003436001	104304	TX 30	154	6 1/16"				5

Kraftform Kompakt VDE 67 i TORX® SB



Code	EAN			
	4013288			
05004431001	220950		Kraftform Kompakt 67 i TORX® 1x TX 10x154	5
05004432001	220967		Kraftform Kompakt 67 i TORX® 1x TX 15x154	5
05004433001	220974		Kraftform Kompakt 67 i TORX® 1x TX 20x154	5
05004434001	220981		Kraftform Kompakt 67 i TORX® 1x TX 25x154	5
05004436001	220998		Kraftform Kompakt 67 i TORX® 1x TX 30x154	5

Kraftform Kompakt VDE 67 iS TORX®

- С зауженным стержнем и защитной изоляцией
- Для работы в тесном пространстве
- Для работы с винтами и пружинными зажимами, расположенными в глубине



Kraftform Kompakt VDE 67 iS TORX®



Code	EAN							
	4013288		mm					
05003437001	163981	TX 15	154	6 1/16"				5
05003438001	163998	TX 20	154	6 1/16"				5
05003439001	164001	TX 25	154	6 1/16"				5

Kraftform Kompakt VDE 68 i



Code	EAN							
	4013288		mm					
05003415001	104175	# 1	154	6 1/16"				5
05003416001	104182	# 2	154	6 1/16"				5

Kraftform Kompakt VDE 68 iS

- С зауженным стержнем и защитной изоляцией
- Для работы в тесном пространстве
- Для работы с винтами и пружинными зажимами, расположенными в глубине

Kraftform Kompakt VDE 68 iS



Code	EAN							
	4013288		mm					
05003417001	163967	# 1	154	6 1/16"				5
05003418001	163974	# 2	154	6 1/16"				5

Kraftform Kompakt VDE 64 i



	EAN	mm	mm					
Code	4013288	mm	mm					
05003420001	104199	2,5	154	6 1/16"				5
05003421001	104205	3,0	154	6 1/16"				5
05003422001	104212	4,0	154	6 1/16"				5
05003423001	104229	5,0	154	6 1/16"				5
05003424001	104236	6,0	154	6 1/16"				5

Kraftform Kompakt VDE 64 i SB



	EAN							
Code	4013288							
05004420001	221001	○	KK 64 i 1x 2.5x154					5
05004421001	221018	○	KK 64 i 1x 3.0x154					5
05004422001	221025	○	KK 64 i 1x 4.0x154					5
05004423001	221032	○	KK 64 i 1x 5.0x154					5
05004424001	221049	○	KK 64 i 1x 6.0x154					5

Kraftform Kompakt 96 VK 6,3

Армированный стекловолокном ключ для распределительных шкафов. Сменная насадка для системы "Одна ручка – много насадок" Kraftform Kompakt для моментальной смены насадок без специального инструмента. Внутренний квадрат.

Kraftform Kompakt 96 VK 6,3



	EAN	mm	mm					
Code	4013288	mm	mm					
05003460001	105349	6,3	89	3 9/16"				5

Kraftform Kompakt 97 VK 8,1

- Kraftform Kompakt ключ для распределительных шкафов 8,1 мм

Kraftform Kompakt 97 VK 8,1



	EAN	mm	mm					
Code	4013288	mm	mm					
05003461001	105370	8,1	89	3 9/16"				5

Kraftform Kompakt 98 DK



	EAN	mm	mm					
Code	4013288	mm	mm					
05003462001	105356		89	3 9/16"				5

Kraftform Kompakt 99 FL



	EAN	mm	mm					
Code	4013288	mm	mm					
05003463001	105363		89	3 9/16"				5

Kraftform – серия 1000 VDE

Высококачественная отвёртка Kraftform VDE. Многокомпонентная ручка Kraftform для работы в быстром и щадящем режиме. Наконечник Wera Black Point и трудоёмкий процесс закалки обеспечивают долгий срок его службы, повышенную защиту от коррозии и точность работы.

Поштучная проверка под напряжением 10000 В для безопасной работы на оборудовании с максимально допустимым напряжением 1000 В. Шестигранный наплыв ручки предотвращает перекатывание отвёртки на рабочем месте. С маркировкой ручки для облегчённого выбора и сортировки инструментов.

- Изолированная отвёртка для безопасной работы под напряжением до 1000 Вольт
- Поштучная проверка
- Многокомпонентная ручка Kraftform для работы в быстром и щадящем режиме
- С маркировкой ручки для облегчённого выбора и сортировки инструментов
- Наконечник Wera Black Point обеспечивает точность работы и оптимальную защиту от коррозии

1060 i VDE Изолированная отвёртка Kraftform, шлицевая



	EAN							
Code	4013288	mm	mm	mm	mm			
05051580001	222268	0,4	2,5	80	81	3/32"	3 1/8"	10
05051582001	222275	0,6	3,5	100	81	9/64"	4"	10
05051583001	222282	0,8	4,0	100	98	5/32"	4"	10
05051587001	222299	1,0	5,5	125	98	7/32"	5"	10

1062 i PH VDE Изолированная отвёртка Kraftform, крестовая



	EAN							
Code	4013288		mm	mm				
05051601001	222220	PH 1	80	98	3 1/8"			5
05051603001	222237	PH 2	100	105	4"			5

1065 i PZ VDE Изолированная отвёртка Kraftform, крестовая PZ



	EAN						
Code	4013288		mm	mm			
05051611001	222244	PZ 1	80	98	3 1/8"		5
05051613001	222251	PZ 2	100	105	4"		5

1060 i/1062 i/6 Набор отвёрток Kraftform VDE

Набор высококачественных отвёрток VDE. Многокомпонентная ручка Kraftform для работы в быстром и щадящем режиме. Наконечник Wera Black Point и трудоёмкий процесс закалки обеспечивают долгий срок службы наконечника, повышенную защиту от коррозии и точность работы. Поштучная проверка под напряжением 10000 В для безопасной работы на оборудовании с максимально допустимым напряжением 1000 В. Шестигранный наплыв ручки предотвращает перекатывание отвёртки на рабочем месте. С маркировкой ручки для облегчённого выбора и сортировки инструментов.

1060 i/1062 i/6 Набор отвёрток Kraftform VDE



Code	EAN							
05051575001	222381						1	
			1062 i PH VDE 1x PH 1x80; 1x PH 2x100					
			1060 i VDE 1x 0,4x2,5x80; 1x 0,6x3,5x100; 1x 0,8x4,0x100; 1x 1,0x5,5x125					

1060 i/1065 i/6 Набор отвёрток Krafftform VDE



Code		EAN			
		4013288			
05051576001	222374				1
			1065 i PZ VDE		
			1x PZ 1x80; 1x PZ 2x100		
			1060 i VDE		
			1x 0,4x2,5x80; 1x 0,6x3,5x100; 1x 0,8x4,0x100; 1x 1,0x5,5x125		

410 i VDE В VDE Изолированная отвёртка-адаптер с поперечной ручкой, для торцовых головок 3/8"

Поперечная форма ручки обеспечивает передачу больших моментов силы для затягивания и срыва крепежа. Форма ручки точно повторяет изгибы ладони, пальцы крепко держатся за округлые выемки.

За счёт этого обеспечивается оптимальная и эргономичная передача усилия. Инструмент с поштучной проверкой по стандарту IEC 60900 под напряжением 10000 В для безопасной работы при напряжении до 1000 В. Разрешено только для отвёрточных и торцовых головок VDE 3/8" серии Wera Zyklor VDE 8740, 8760, 8767, 8790. Пластиковое покрытие ручки также защищает чувствительные поверхности от повреждений.

- Изолированная отвёртка с поперечной ручкой 3/8", для передачи большого усилия при затягивании и срыве крепежа
- Эргономичная двухкомпонентная ручка с выемками под пальцы и приятной на ощупь поверхностью для передачи большого усилия и комфортной работы
- Изолированный инструмент с поштучной проверкой по стандарту IEC 60900 для безопасной работы под напряжением до 1000 В
- Разрешено только для отвёрточных и торцовых головок 3/8" VDE серии Wera Zyklor VDE 8740, 8760, 8767, 8790

410 i VDE В VDE Изолированная отвёртка-адаптер с поперечной ручкой, для торцовых головок 3/8"



Code		EAN						
		4013288		mm	mm	mm		
05005120001	222664	3/8"	130	49	99	5 1/8"		1

8100 SB VDE 1 Трещотка Zyklor в наборе, изолированный, переключатель реверса, привод 3/8", метрический

Необычайно компактное размещение набора большого числа инструментов в небольшом объёме хранения. Поштучная проверка трещотки, головок и удлинителей согласно IEC 60900 под напряжением 10000 В для безопасной работы под напряжением до 1000 В. Мягкий футляр высокой прочности и долговечности, может ставиться вертикально для лучшего обзора и хранения набора на полке в мастерской. Дополнительная защита рабочей поверхности благодаря текстильной основе внешнего слоя футляра. Малый вес и объём хранения для улучшения переноски. Зажим с легко проворачиваемым механизмом для надёжного хранения и лёгкого извлечения головок Zyklor VDE.

- Изолированные и 100 % поштучно проверенные трещотка Zyklor, головки и удлинители для безопасной работы под напряжением до 1000 В
- Трещотка с тонким механизмом зацепления на 80 зубцов, что обеспечивает малый угол возврата 4,5°
- Особо тонкая форма с мягкой, эргономичной зоной для захвата, что упрощает работу в ограниченном пространстве
- Прочный и компактный мягкий футляр с зажимами для головок, которые благодаря поворотному механизму обеспечивают надёжное хранение и лёгкое извлечение головок
- Инструменты и мягкий футляр не царапают уязвимые поверхности, футляр можно использовать с системой Wera 2go

8100 SB VDE 1 Трещотка Zyklor в наборе, изолированный, переключатель реверса, привод 3/8", метрический



Code		EAN			
		4013288			
05004970001	190970				1
			8007 B VDE		
			1x 3/8"x222,0		
			8790 B VDE		
			1x 6,0x46,0; 1x 7,0x46,0; 1x 8,0x46,0; 1x 9,0x46,0; 1x 10,0x46,0; 1x 11,0x46,0; 1x 12,0x46,0; 1x 13,0x46,0; 1x 14,0x46,0; 1x 15,0x46,0; 1x 16,0x46,0; 1x 17,0x46,0; 1x 18,0x46,0; 1x 19,0x46,0		
			8794 SB VDE		
			1x 3/8"x91,0		
			8794 LB VDE		
			1x 3/8"x166,0		

Belt В VDE 1 Набор отверточных головок Zyklop TORX® внутренний шестигранник, изолированных, с фиксирующей функцией, 3/8"

10 отвёрточных головок Zyklop, с приводом 3/8", изолированных, с поштучной проверкой по стандарту IEC 60900. Повышенная безопасность за счёт использования двухкомпонентной изоляции – красного изолирующего покрытия и жёлтого сердечника изоляции, который становится виден в случае возможного повреждения внешнего, красного слоя изоляции VDE. С фиксирующей функцией для винтов TORX® по спецификации Acument Intellectual Properties или с фиксирующей функцией для винтов с внутренним шестигранником. Прочный матерчатый пояс, выполненный в типичном дизайне Wera, с 10 отвёрточными головками VDE в компактном размещении. Зажимы с легкопроворачиваемым механизмом служат для надёжной фиксации и простого извлечения головок. Имеется карабин для крепления на поясном ремне или сумке. С зоной на липучках и полосками-липучками для простого крепления, например, на стене, полке, инструментальной тележке и компонентах системы переноски инструментов Wera 2go. Отвёрточные головки VDE 3/8" с фиксирующей функцией VDE 3/8". Повышенная безопасность за счёт жёлтого сердечника изоляции, который становится виден в случае возможного повреждения красного слоя изоляции VDE. Поштучная проверка инструментов по стандарту IEC 60900 под напряжением 10000 вольт для безопасной работы под допущенным напряжением 1000 вольт.

- Набор отвёрточных головок 3/8", включающий 10 предметов, на прочном матерчатом поясе
- Поворотный механизм с лёгким ходом для надёжной фиксации и лёгкого извлечения отвёрточных головок
- Особо короткие и компактные отвёрточные головки 3/8" для простой работы также в очень ограниченном пространстве
- Фиксирующая функция для надёжного удержания винта на инструменте
- Поштучная проверка инструментов по стандарту IEC 60900 под напряжением 10000 вольт для безопасной работы под напряжением до 1000 вольт
- Подходит для крепления на стене, полке, инструментальной тележке и системе Wera 2go

Belt В VDE 1 Набор отверточных головок Zyklop TORX® внутренний шестигранник, изолированных, с фиксирующей функцией, 3/8"



Code	EAN			
05004930001	4013288 210234			1
		8767 В VDE HF 1x TX 20x55,0; 1x TX 25x55,0; 1x TX 27x55,0; 1x TX 30x55,0; 1x TX 40x55,0; 1x TX 45x59,0		
		8740 В VDE HF 1x 4,0x55,0; 1x 5,0x55,0; 1x 6,0x55,0; 1x 8,0x59,0		
		Belt В VDE 0/10 1x 71,0x209,0		
		K30 1x 30,0x200,0		

8007 В VDE Zyklop трещотка, изолированная, с переключателем реверса, привод 3/8"

- Изолированная, со 100 % поштучной проверкой трещотка Zyklop для безопасной работы под напряжением до 1000 В
- Тонкая механика зацепления на 80 зубцов с обеспечением угла возврата всего 4,5°
- Особо тонкая форма с мягкой, эргономичной зоной для захвата, что обеспечивает простую работу в ограниченном пространстве
- Надёжная фиксация насадок нажатием кнопки, удобное изменение направления вращения с помощью переключателя реверса
- Пластиковая оболочка защищает поверхность инструмента от повреждений

8007 В VDE Zyklop трещотка, изолированная, с переключателем реверса, привод 3/8"

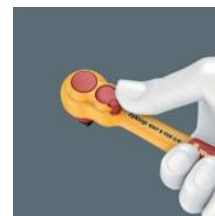

Code	EAN							
05004966001	4013288 190963	3/8"	mm	222,0				3

8790 В VDE Zyklop Торцовая головка, изолированная, привод $\frac{3}{8}$ "

- Поштучная проверка инструментов согласно IEC 60900 под напряжением 10000 В
- Повышенная безопасность благодаря наличию двухкомпонентной изоляции – жёлтого сердечника изоляции под красным изолирующим слоем.
- Пластиковая оболочка защищает поверхность инструмента от повреждений

8790 В VDE Zyklop Торцовая головка, изолированная, привод $\frac{3}{8}$ "



	EAN						
Code	4013288	mm	mm	mm	mm		
05004950001	192936	6,0	46,0	14,8	23,0		1
05004951001	192943	7,0	46,0	15,7	23,0		1
05004952001	192950	8,0	46,0	17,0	23,0		1
05004953001	192967	9,0	46,0	18,2	23,0		1
05004954001	192974	10,0	46,0	19,4	23,0		1
05004955001	192981	11,0	46,0	20,7	23,0		1
05004956001	192998	12,0	46,0	23,0	23,0		1
05004957001	193001	13,0	46,0	23,0	23,0		1
05004958001	193018	14,0	46,0	24,7	23,0		1
05004959001	193025	15,0	46,0	26,0	23,0		1
05004960001	193032	16,0	46,0	26,8	23,0		1
05004961001	193049	17,0	46,0	29,0	23,0		1
05004962001	193056	18,0	46,0	29,6	23,0		1
05004963001	193063	19,0	46,0	30,7	23,0		1

8767 В VDE HF TORX® Отверточная головка Zyklop, изолированная, с приводом $\frac{3}{8}$ ", с фиксирующей функцией

- Фиксирующая функция для надёжного удержания винта на инструменте
- Особо короткие и компактные отвёрточные головки $\frac{3}{8}$ " для простой работы также в очень ограниченном пространстве

8767 В VDE HF TORX® Отверточная головка Zyklop, изолированная, с приводом $\frac{3}{8}$ ", с фиксирующей функцией



	EAN						
Code	4013288		mm	mm	mm		
05004920001	210173	TX 20	55,0	23,0	9,0		1
05004921001	210180	TX 25	55,0	23,0	9,0		1
05004922001	210197	TX 27	55,0	23,0	9,0		1
05004923001	210203	TX 30	55,0	23,0	9,0		1
05004924001	210210	TX 40	55,0	23,0	9,0		1
05004925001	210227	TX 45	59,0	23,0	13,0		1

8740 В VDE HF Отверточная головка Zyklop, изолированная, с приводом $\frac{3}{8}$ ", с фиксирующей функцией

- Фиксирующая функция для надёжного удержания винта на инструменте
- Особо короткие и компактные отвёрточные головки $\frac{3}{8}$ " для простой работы также в очень ограниченном пространстве

8740 В VDE HF Отверточная головка Zyklop, изолированная, с приводом $\frac{3}{8}$ ", с фиксирующей функцией



	EAN						
Code	4013288	mm	mm	mm	mm		
05004900001	210135	4,0	55,0	23,0	9,0		1
05004901001	210142	5,0	55,0	23,0	9,0		1
05004902001	210159	6,0	55,0	23,0	9,0		1
05004903001	210166	8,0	59,0	23,0	13,0		1

8760 В VDE XZN Отверточная головка Zyklop, изолированная, с приводом $\frac{3}{8}$ ", Винты с внутренними зубцами

- Особо короткие и компактные отвёрточные головки $\frac{3}{8}$ " для простой работы также в очень ограниченном пространстве

8760 В VDE XZN Отверточная головка Zyklop, изолированная, с приводом $\frac{3}{8}$ ", Винты с внутренними зубцами



	EAN						
Code	4013288		mm	mm	mm		
05004940001	211453	M 8	59,0	23,0	13,0		1
05004941001	211460	M 10	59,0	23,0	13,0		1
05004942001	211477	M 12	59,0	23,0	13,0		1

8794 LB VDE Zyklor удлинитель, изолированный, длинный, 3/8"

- 3/8" VDE Zyklor удлинитель
- Поштучная проверка инструментов согласно IEC 60900 под напряжением 10000 В
- Повышенная безопасность благодаря наличию двухкомпонентной изоляции – жёлтого сердечника изоляции под красным изолирующим слоем.
- Пластиковая оболочка защищает поверхность инструмента от повреждений
- Длинный

8794 LB VDE Zyklor удлинитель, изолированный, длинный, 3/8"



	EAN	□	⌄							
Code	4013288	□	mm							
05004965001	190956	3/8"	166,0							1

8794 SB VDE Zyklor удлинитель, изолированный, короткий, 3/8"

- Короткий

8794 SB VDE Zyklor удлинитель, изолированный, короткий, 3/8"



	EAN	□	⌄							
Code	4013288	□	mm							
05004964001	190949	3/8"	91,0							1

Belt В VDE (матерчатый), на 10 инструментов, неуккомплектованный

- Неуккомплектованный матерчатый пояс на 10 торцовых / отвёрточных головок VDE 3/8"
- С карабином
- Поворотный механизм с лёгким ходом для надёжной фиксации и лёгкого извлечения отвёрточных головок
- Подходит для крепления на стене, полке, инструментальной тележке и системе Wera 2go



Belt В VDE (матерчатый), на 10 инструментов, неуккомплектованный



Code	EAN		
	4013288		
05003982001	210913		1
		Belt В VDE 0/10 1x 71,0x209,0	
		K30 1x 30,0x200,0	

6004 Joker VDE 4 Set 1 Набор изолированных рожковых ключей с самонастройкой

Инструмент, поштучно проверенный по стандарту IEC 60900 под напряжением 10000 В для безопасной работы на оборудовании с максимально допустимым напряжением 1000 В. Рожковый ключ с самонастройкой VDE захватывает плавно в автоматическом режиме любой шестигранный профиль в заданном диапазоне размеров, метрических и дюймовых. Встроенный рычажный механизм надёжно зажимает винт или гайку между губок, что значительно снижает риск соскальзывания или повреждения.

Для быстрого и непрерывного завинчивания без перекидывания служит трещотка. За счёт наличия в губках расширительной призмы удалось получить угол возврата всего 30°. Конструкция, состоящая из одной рукоятки, в сочетании с функцией трещотки и угловой призмой позволяет работать даже в ограниченном пространстве. Ключ Joker 6004 VDE с самонастройкой обеспечивает благодаря двухкомпонентной пластиковой изоляции удобный и приятный на ощупь хват. За счёт защиты от перекатывания в передней части ручки повышается надёжность. Дополнительную защиту предоставляет Сдвижная функция для бесконтактного и точного разведения неизолированных губок.

- Компактный мягкий футляр содержит 4 ключа Joker 6004 VDE, которые закрывают все метрические и дюймовые размеры в диапазоне от 7 до 19 мм или от ¼" до ¾"

6004 Joker VDE 4 Set 1 Набор изолированных рожковых ключей с самонастройкой



Code	EAN		
05020170001	221803		1
		6004 Joker VDE XS 1x 7-10 (¼"-⅜")x119	
		6004 Joker VDE S 1x 10-13 (⅜"-½")x155	
		6004 Joker VDE M 1x 13-16 (½"-⅝")x190	
		6004 Joker VDE L 1x 16-19 (⅝"-¾")x226	
		Набор полосок на липучках 120 1x 50,0x120,0	

6004 Joker VDE Изолированный рожковый ключ с самонастройкой

Инструмент, поштучно проверенный по стандарту IEC 60900 под напряжением 10000 В для безопасной работы на оборудовании с максимально допустимым напряжением 1000 В. Рожковый ключ с самонастройкой VDE захватывает плавно в автоматическом режиме любой шестигранный профиль в заданном диапазоне размеров, метрических и дюймовых. Встроенный рычажный механизм надёжно зажимает винт или гайку между губок, что значительно снижает риск соскальзывания или повреждения. Для быстрого и непрерывного завинчивания без перекидывания служит трещотка. За счёт наличия в губках расширительной призмы удалось получить угол возврата всего 30°. Конструкция, состоящая из одной рукоятки, в сочетании с функцией трещотки и угловой призмой позволяет работать даже в ограниченном пространстве. Ключ Joker 6004 VDE с самонастройкой обеспечивает благодаря двухкомпонентной пластиковой изоляции удобный и приятный на ощупь хват. За счёт защиты от перекатывания в передней части ручки повышается надёжность. Дополнительную защиту предоставляет Сдвижная функция для бесконтактного и точного разведения неизолированных губок.

- Рожковый ключ с самонастройкой Joker 6004 VDE подходит для всех метрических и дюймовых размеров в соответствующем диапазоне применения
- Инструмент с изолированными ручками, поштучная проверка для безопасной работы под напряжением до 1000 В. С защитой от перекатывания и сдвижной функцией для бесконтактного и точного разведения неизолированных губок
- Автоматический и плавный захват шестигранных головок винтов и гаек
- Рычажный механизм при захвате губками исключает риск соскальзывания и повреждений
- Быстрое и непрерывное завинчивание без перекидывания ключа благодаря функции механической трещотки
- Угол возврата всего 30° благодаря использованию расширительной призмы в губках ключа

6004 Joker VDE XS Изолированный рожковый ключ с самонастройкой



Code	EAN						
05020150001	221797	7-10	¼"-⅜"	119	7,7		3

6004 Joker VDE S Изолированный рожковый ключ с самонастройкой



Code	EAN	mm	mm	mm		
4013288						
05020151001	221766	10-13	7/16"-1/2"	155	10	3

6004 Joker VDE M Изолированный рожковый ключ с самонастройкой



Code	EAN	mm	mm	mm		
4013288						
05020152001	221780	13-16	1/2"-5/8"	190	12,4	3

6004 Joker VDE L Изолированный рожковый ключ с самонастройкой

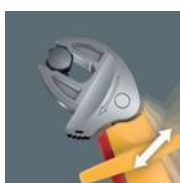

Code	EAN	mm	mm	mm		
4013288						
05020153001	221773	16-19	5/8"-3/4"	226	14	3

400 i VDE Hex Индикатор крутящего момента

Индикатор момента затяжки Wera VDE, с фиксированным значением, под внутренний шестигранник. С защитой от случайного вмешательства в настройки. Надёжная проскальзывающая муфта срабатывает с отчётливо слышимым и ощущаемым сигналом при достижении установленного значения, и превышение нужного момента затяжки исключено. Многократный запас момента силы при отвинчивании по сравнению с установленным значением, за счёт этого для отвинчивания деталей, как правило, нет необходимости использовать дополнительный инструмент. Форма ручки хорошо подходит под ладонь, пальцы ложатся в округлые выемки для захвата. За счёт этого обеспечивается оптимальная и эргономичная передача усилия. Поштучная проверка инструментов по стандарту IEC 60900 под напряжением 10000 В для безопасной работы на оборудовании под напряжением 1000 В.

- Индикатор момента затяжки с изолированной поперечной ручкой VDE, с поштучной проверкой, для безопасной работы до 1000 В
- Поперечная ручка идеально подходит для завинчивания с контролем момента затяжки и приложения высоких усилий при отвинчивании
- Безупречный результат завинчивания благодаря проскальзывающей муфте без риска перетяжки и с точной передачей момента затяжки
- Слышимый и ощущаемый щелчок по достижении установленного крутящего момента
- С защитой от случайного вмешательства в настройки



400 i VDE Hex Индикатор крутящего момента

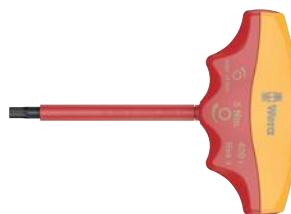

Code	EAN	mm	Nm	mm	mm	mm	mm	
4013288								
05004980001	206398	4,0	5,0	90	48	100	3 1/2"	1
05004981001	206114	5,0	5,0	90	48	100	3 1/2"	1





Трещотки и аксессуары

Zyklop Speed - невероятно скоростные и суперуниверсальные



Невероятно компактное размещение большого числа инструментов в небольшом объеме. Абсолютно новое восприятие набора с трещоткой благодаря оригинальному мягкому футляру, обладающему высокой прочностью и долговечностью. Футляр с возможностью вертикального размещения для лучшего обзора инструментов на полке в мастерской. Матерчатая фактура футляра служит для дополнительной защиты рабочих поверхностей. Малый вес и объем - для повышения мобильности. С индикаторами инструментов „Take it easy“: цветовая маркировка размера.

- 42 предметов в компактном футляре из особопрочного износостойкого текстиля
- Свободно поворачивающаяся головка трещотки с фиксацией в 5 положениях
- Отвёрточные головки с преимуществами битов, изготовленных по технологии Wera
- Отвёрточные головки с фиксирующей функцией для винтов TORX®, для винтов с внутренним шестигранником и для винтов с шестигранной головкой
- С индикаторами инструментов „Take it easy“: Цветовая кодировка размеров
- Подходит для системы Wera 2go

8100 SA All-in Набор с трещоткой Zyklop Speed, с фиксирующей функцией, привод 1/4", метрический



Code	EAN		
05003755001	4013288 190994		1
		8000 A 1x 1/4"x152,0	
		8796 LA 1x 1/4"x150,0	
		8794 A 1x 1/4"x56,0	
		8790 HMA HF 1x 4,0x23,0; 1x 4,5x23,0; 1x 5,0x23,0; 1x 5,5x23,0; 1x 6,0x23,0; 1x 7,0x23,0; 1x 8,0x23,0; 1x 9,0x23,0; 1x 10,0x23,0; 1x 11,0x23,0; 1x 12,0x23,0; 1x 13,0x23,0; 1x 14,0x23,0	
		8767 A HF 1x TX 8x28,0; 1x TX 9x28,0; 1x TX 10x28,0; 1x TX 15x28,0; 1x 3,7x3,7xTX 20x28,0; 1x 4,1x4,1xTX 25x28,0; 1x 4,8x4,8xTX 27x28,0; 1x 5,4x5,4xTX 30x28,0; 1x 6,5x6,5xTX 40x28,0	
		8740 A 1x 2,0x28,0; 1x 2,5x28,0	
		8740 A HF 1x 3,0x28,0; 1x 4,0x28,0; 1x 5,0x28,0; 1x 6,0x28,0; 1x 7,0x28,0; 1x 8,0x28,0	
		8751 A 1x PH 1x28,0; 1x PH 2x28,0; 1x PH 3x28,0	
		8755 A 1x PZ 1x28,0; 1x PZ 2x28,0; 1x PZ 3x28,0	
		8700 A FL 1x 0,8x5,5x28,0; 1x 1,2x6,5x28,0	
		ME1 1x 14,0x43,0	

8100 SA 6 Zyklop Speed - набор с трещоткой, привод 1/4", метрический

- Свободно поворачивающаяся головка трещотки с фиксацией в 5 положениях
- Тонкая механика на 72 зубца
- Малый угол возврата всего 5°
- Гильза свободного хода для высокой скорости работы
- С индикаторами инструментов „Take it easy“: Цветовая кодировка размеров
- Компактный мягкий футляр с высокой прочностью, малым весом и объемом

8100 SA 6 Zyklop Speed - набор с трещоткой, привод 1/4", метрический



Code	EAN		
05004016001	174000		1
		□ 8000 A 1x 1/4"x152,0	
		● 8790 HMA 1x 5,0x23,0; 1x 5,5x23,0; 1x 6,0x23,0; 1x 7,0x23,0; 1x 8,0x23,0; 1x 10,0x23,0; 1x 11,0x23,0; 1x 12,0x23,0; 1x 13,0x23,0	
		■ 8794 LA 1x 1/4"x150,0	
		■ 8794 A 1x 1/4"x56,0	
		● 8784 A1 1x 1/4"x1/4"x37,0	
		+ 851/4 TZ PH 1x PH 1x50; 1x PH 2x50; 1x PH 3x50	
		+ 855/4 TZ PZ 1x PZ 1x50; 1x PZ 2x50	
		* 867/4 Z TORX® 1x TX 10x50; 1x TX 15x50; 1x TX 20x50; 1x TX 25x50; 1x TX 27x50; 1x TX 30x50	
		○ 840/4 Z Hex-Plus 1x 3,0x50; 1x 4,0x50; 1x 5,0x50; 1x 6,0x50	

8100 SA 9 Zyklop Speed - набор с трещоткой, привод 1/4", дюймовый



Code	EAN		
05004019001	173843		1
		□ 8000 A 1x 1/4"x152,0	
		● 8790 HMA 1x 3/16"x23,0; 1x 7/32"x23,0; 1x 1/4"x23,0; 1x 3/32"x23,0; 1x 5/16"x23,0; 1x 1/32"x23,0; 1x 3/8"x23,0; 1x 7/16"x23,0; 1x 1/2"x23,0	
		■ 8794 LA 1x 1/4"x150,0	
		■ 8794 A 1x 1/4"x56,0	
		● 8784 A1 1x 1/4"x1/4"x37,0	
		+ 851/4 TZ PH 1x PH 1x50; 1x PH 2x50; 1x PH 3x50	
		+ 855/4 TZ PZ 1x PZ 1x50; 1x PZ 2x50	
		* 867/4 Z TORX® 1x TX 10x50; 1x TX 15x50; 1x TX 20x50; 1x TX 25x50; 1x TX 27x50; 1x TX 30x50	
		○ 840/4 Z Hex-Plus 1x 3/32"x50; 1x 3/16"x50; 1x 7/32"x50; 1x 1/4"x50	

Kraftform Kompakt Zyklop MS1 Metal/Speed 1/4"

- Невероятно скоростная трещотка Zyklop Speed, поворотная головка с фиксацией в пяти положениях
- Трещотка Zyklop Metal очень тонкая, с длинной рукоятью
- Угол возврата всего 5°
- Удобное изменение направления вращения с помощью переключателя реверса
- Футляр из износостойкого и долговечного текстиля

Kraftform Kompakt Zyklop MS1 Metal/Speed 1/4"



Code	EAN		
05135949001	4013288 178633		1
		<input type="checkbox"/> 8000 A 1x 1/4"x152,0	
		<input type="checkbox"/> 8004 A 1x 1/4"x141,0	
		<input checked="" type="checkbox"/> <input type="checkbox"/> 8796 LA 1x 1/4"x150,0	
		<input checked="" type="checkbox"/> <input type="checkbox"/> 8794 LA 1x 1/4"x150,0	
		<input checked="" type="checkbox"/> <input type="checkbox"/> 8794 SA 1x 1/4"x75,0	
		<input checked="" type="checkbox"/> <input type="checkbox"/> 8784 A1 1x 1/4"x1/4"x37,0	
		<input checked="" type="checkbox"/> <input type="checkbox"/> 8794 A 1x 1/4"x56,0	
		<input checked="" type="checkbox"/> <input type="checkbox"/> 8795 A 1x 1/4"x35,5	

8100 SA 2 Набор с трещоткой Zyklop Speed, 1/4"

- Набор из 42 предметов в прочном металлическом кейсе

8100 SA 2 Набор с трещоткой Zyklop Speed, 1/4"



Code	EAN		
05003533001	4013288 127103		1
		<input type="checkbox"/> 8000 A 1x 1/4"x152,0	
		<input checked="" type="checkbox"/> 8790 HMA 1x 4,0x23,0; 1x 4,5x23,0; 1x 5,0x23,0; 1x 5,5x23,0; 1x 6,0x23,0; 1x 7,0x23,0; 1x 8,0x23,0; 1x 9,0x23,0; 1x 10,0x23,0; 1x 11,0x23,0; 1x 12,0x23,0; 1x 13,0x23,0; 1x 14,0x23,0	
		<input type="checkbox"/> 8789 A 1x 1/4"x110,0	
		<input checked="" type="checkbox"/> <input type="checkbox"/> 8794 A 1x 1/4"x56,0	
		<input checked="" type="checkbox"/> <input type="checkbox"/> 8795 A 1x 1/4"x35,5	
		<input checked="" type="checkbox"/> <input type="checkbox"/> 8784 A1 1x 1/4"x1/4"x37,0	
		<input checked="" type="checkbox"/> <input type="checkbox"/> 8796 SA 1x 1/4"x75,0	
		<input checked="" type="checkbox"/> <input type="checkbox"/> 8796 LA 1x 1/4"x150,0	
		<input checked="" type="checkbox"/> 851/1 Z PH 1x PH 1x25; 1x PH 2x25; 1x PH 3x25	
		<input checked="" type="checkbox"/> 855/1 Z PZ 1x PZ 1x25; 1x PZ 2x25; 1x PZ 3x25	
		<input checked="" type="checkbox"/> 867/1 Z TORX® B0 1x TX 8x25; 1x TX 9x25; 1x TX 10x25; 1x TX 15x25; 1x TX 20x25; 1x TX 25x25; 1x TX 30x25; 1x TX 40x25	
		<input type="checkbox"/> 840/1 Z Hex-Plus 1x 3,0x25; 1x 4,0x25; 1x 5,0x25; 1x 6,0x25; 1x 8,0x25	
		<input checked="" type="checkbox"/> 800/1 Z 1x 0,6x4,5x25; 1x 1,0x5,5x25; 1x 1,2x8,0x25	

8100 SA 4 Набор трещоток Zyklop Speed, 1/4"

- Набор из 41 предмета в прочном металлическом кейсе

8100 SA 4 Набор трещоток Zyklop Speed, 1/4"



Code	EAN		
05003535001	4013288 121127		1
		□ 8000 A 1x 1/4"x152,0	
		● 8790 HMA 1x 3/16"x23,0; 1x 7/32"x23,0; 1x 1/4"x23,0; 1x 9/32"x23,0; 1x 5/16"x23,0; 1x 11/32"x23,0; 1x 3/8"x23,0; 1x 7/16"x23,0; 1x 1/2"x23,0; 1x 9/16"x23,0	
		□ 8789 A 1x 1/4"x110,0	
		□ 8794 A 1x 1/4"x56,0	
		□ 8795 A 1x 1/4"x35,5	
		● 8784 A1 1x 1/4"x1/4"x37,0	
		□ 8796 SA 1x 1/4"x75,0	
		□ 8796 LA 1x 1/4"x150,0	
		+ 851/1 Z PH 1x PH 1x25; 1x PH 2x25; 1x PH 3x25	
		+ 855/1 Z PZ 1x PZ 1x25; 1x PZ 2x25; 1x PZ 3x25	
		⊗ 867/1 Z TORX® BO 1x TX 8x25; 1x TX 9x25; 1x TX 10x25; 1x TX 15x25; 1x TX 20x25; 1x TX 25x25; 1x TX 30x25; 1x TX 40x25	
		○ 840/1 Z Hex-Plus 1x 5/64"x25; 1x 3/32"x25; 1x 1/8"x25; 1x 9/64"x25; 1x 5/32"x25; 1x 3/16"x25; 1x 7/32"x25	
		● 800/1 Z 1x 0,6x4,5x25; 1x 1,0x5,5x25; 1x 1,2x8,0x25	

8100 SA/SC 2 Набор с трещоткой Zyklop Speed, 1/4" и 1/2"

- Набор из 43 предметов в прочном металлическом кейсе

8100 SA/SC 2 Набор с трещоткой Zyklop Speed, 1/4" и 1/2"



Code	EAN		
05160785001	4013288 126610		1
		□ 8000 A 1x 1/4"x152,0	
		● 8790 HMA 1x 4,0x23,0; 1x 4,5x23,0; 1x 5,0x23,0; 1x 5,5x23,0; 1x 6,0x23,0; 1x 7,0x23,0; 1x 8,0x23,0; 1x 9,0x23,0; 1x 10,0x23,0; 1x 12,0x23,0; 1x 13,0x23,0	
		● 8784 A1 1x 1/4"x1/4"x37,0	
		□ 8796 LA 1x 1/4"x150,0	
		□ 8000 C 1x 1/2"x277,0	
		● 8790 HMC 1x 13,0x37,0; 1x 14,0x37,0; 1x 15,0x37,0; 1x 16,0x37,0; 1x 17,0x37,0; 1x 18,0x37,0; 1x 19,0x37,0; 1x 21,0x37,0; 1x 22,0x37,0; 1x 24,0x37,0	
		□ 8796 LC 1x 1/2"x250,0	
		● 816 R 1x 1/4"x119	
		● 800/4 Z 1x 1,0x5,5x89	
		○ 840/4 Z Hex-Plus 1x 3,0x89; 1x 4,0x89; 1x 5,0x89; 1x 6,0x89	
		+ 851/4 Z PH 1x PH 1x89; 1x PH 2x89; 1x PH 3x89	
		+ 855/4 Z PZ 1x PZ 1x89; 1x PZ 2x89; 1x PZ 3x89	
		⊗ 867/4 Z TORX® BO 1x TX 10x89; 1x TX 15x89; 1x TX 20x89; 1x TX 25x89; 1x TX 30x89	

Kraftform Kompakt Zyklop Speed

- Складная сумка для крепления на пояс

Kraftform Kompakt Zyklop Speed



Code	EAN		
0500350001	121868	1/4"	152,0
05051045001	155313		1
		8000 A 1x 1/4"x152,0	
		8784 A1 1x 1/4"x1/4"x37,0	
		8794 LA 1x 1/4"x150,0	
		851/4 TZ PH 1x PH 1x50; 1x PH 2x50; 1x PH 3x50	
		855/4 TZ PZ 1x PZ 1x50; 1x PZ 2x50	
		867/4 Z TORX® 1x TX 10x50; 1x TX 15x50; 1x TX 20x50; 1x TX 25x50; 1x TX 27x50; 1x TX 30x50	
		800/4 Z 1x 1,0x5,5x50	
		840/4 Z Hex-Plus 1x 3,0x50; 1x 4,0x50; 1x 5,0x50; 1x 6,0x50	
		8790 HMA 1x 5,5x23,0; 1x 6,0x23,0; 1x 7,0x23,0; 1x 8,0x23,0; 1x 10,0x23,0; 1x 12,0x23,0; 1x 13,0x23,0	

8000 A Трещотка Zyklop Speed с 1/4"

- В одном инструменте соединены 5 типов трещотки
- Конструкция с использованием инерционной массы и несскользящая в пальцах гильза свободного хода для высокой скорости работы.
- Свободно поворачивающаяся головка трещотки, кнопка разблокировки и переключатель реверса
- Тонкий механизм зацепления, что обеспечивает малый угол возврата 5°
- Можно использовать также в качестве отвёртки

8000 A Трещотка Zyklop Speed с 1/4"



Code	EAN						
0500350001	121868	1/4"	152,0				1

8000 A SB Трещотка Zyklop Speed с 1/4"



Code	EAN						
05073260001	128034	8000 A	1x 1/4"x152,0				3

Трещотка Zyklop Metal с передвижным квадратом



Несъемный квадрат с мягким переключением.

Особо тонкая.

Особо тонкая. С длинным рычагом.

Кованый цельнометаллический (хромомолибденовый) трещоточный ключ.

Надежная фиксация торцевых головок.

Благодаря двойному храповому механизму 38 прочных зубцов подобны тонкой конструкции из 76 мелких зубцов с углом возврата всего 4,7°.

Невероятно компактное размещение большого числа инструментов в небольшом объеме. Абсолютно новое восприятие набора с трещоткой благодаря оригинальному мягкому футляру, обладающему высокой прочностью и долговечностью. Футляр с возможностью вертикального размещения для лучшего обзора инструментов на полке в мастерской. Матерчатая фактура футляра служит для дополнительной защиты рабочих поверхностей. Малый вес и объем - для повышения мобильности. С индикаторами инструментов „Take it easy“: цветовая маркировка размера.

- Очень тонкая трещотка с длинной рукоятью
- Угол возврата всего 4,7°
- Очень мягкое переключение несъемного сдвижного квадрата
- Идентификаторы инструментов „Take it easy“

8100 SA 7 Zyklop Metal - набор с трещоткой, сдвижной квадрат, привод 1/4", метрический



Code	EAN		
05004017001	4013288 173898		1
		8003 A 1x 1/4"x141,0	
		8790 HMA 1x 5,0x23,0; 1x 5,5x23,0; 1x 6,0x23,0; 1x 7,0x23,0; 1x 8,0x23,0; 1x 10,0x23,0; 1x 11,0x23,0; 1x 12,0x23,0; 1x 13,0x23,0	
		8794 LA 1x 1/4"x150,0	
		8794 A 1x 1/4"x56,0	
		8784 A1 1x 1/4"x1/4"x37,0	
		851/1 Z PH 1x PH 1x25; 1x PH 2x25; 1x PH 3x25	
		855/1 Z PZ 1x PZ 1x25; 1x PZ 2x25	
		867/1 TORX® 1x TX 10x25; 1x TX 15x25; 1x TX 20x25; 1x TX 25x25; 1x TX 27x25; 1x TX 30x25	
		840/1 Z Hex-Plus 1x 3,0x25; 1x 4,0x25; 1x 5,0x25; 1x 6,0x25	

8100 SA 10 Zyklop Metal - набор с трещоткой, сдвижной квадрат, привод 1/4", дюймовый



Code	EAN		
05004020001	4013288 173904		1
		8003 A 1x 1/4"x141,0	
		8790 HMA 1x 3/16"x23,0; 1x 7/32"x23,0; 1x 1/4"x23,0; 1x 9/32"x23,0; 1x 5/16"x23,0; 1x 11/32"x23,0; 1x 3/8"x23,0; 1x 7/16"x23,0; 1x 1/2"x23,0	
		8794 LA 1x 1/4"x150,0	
		8794 A 1x 1/4"x56,0	
		8784 A1 1x 1/4"x1/4"x37,0	
		851/1 Z PH 1x PH 1x25; 1x PH 2x25; 1x PH 3x25	
		855/1 Z PZ 1x PZ 1x25; 1x PZ 2x25	
		867/1 TORX® 1x TX 10x25; 1x TX 15x25; 1x TX 20x25; 1x TX 25x25; 1x TX 27x25; 1x TX 30x25	
		840/1 Z Hex-Plus 1x 5/32"x25; 1x 3/16"x25; 1x 7/32"x25; 1x 1/4"x25	

8003 A Zyklop Metal - трещотка, сдвижной квадрат, привод 1/4"

- Для торцовых головок под присоединительный 1/4" с шариковым фиксатором
- Чрезвычайно удобный трещоточный ключ. С длинным рычагом. Кованый цельнометаллический (хромомолибденовый) трещоточный ключ.
- Благодаря двойному храповому механизму 38 прочных зубцов действуют как тонкий механизм из 76 мелких зубцов с углом возврата всего 4,7°.
- Очень мягкое переключение несъемного сдвижного квадрата

8003 A Zyklop Metal - трещотка, сдвижной квадрат, привод 1/4"



Code	EAN	Icon	mm	mm	mm	Icon
05004003001	174017	1/4"	141,0	21	22	3

Трещотка Zyklop Metal с переключением реверса



Невероятно компактное размещение большого числа инструментов в небольшом объеме. Абсолютно новое восприятие набора с трещоткой благодаря оригинальному мягкому футляру, обладающему высокой прочностью и долговечностью. Футляр с возможностью вертикального размещения для лучшего обзора инструментов на полке в мастерской. Матерчатая фактура футляра служит для дополнительной защиты рабочих поверхностей. Малый вес и объем - для повышения мобильности. С индикаторами инструментов „Take it easy“: цветовая маркировка размера.

- Удобное изменение направления вращения с помощью переключателя реверса
- Очень тонкая трещотка с длинной рукоятью
- Угол возврата всего 5°

8100 SA 8 Zyklop Metal - набор с трещоткой, переключение реверса, привод 1/4", метрический



Code	EAN	Icon	Description	Icon
05004018001	173836			1
		□	8004 A 1x 1/4"x141,0	
		●	8790 HMA 1x 5,0x23,0; 1x 5,5x23,0; 1x 6,0x23,0; 1x 7,0x23,0; 1x 8,0x23,0; 1x 10,0x23,0; 1x 11,0x23,0; 1x 12,0x23,0; 1x 13,0x23,0	
		□	8794 LA 1x 1/4"x150,0	
		□	8794 A 1x 1/4"x56,0	
		●	8784 A1 1x 1/4"x1/4"x37,0	
		+	851/1 Z PH 1x PH 1x25; 1x PH 2x25; 1x PH 3x25	
		+	855/1 Z PZ 1x PZ 1x25; 1x PZ 2x25	
		✳	867/1 TORX® 1x TX 10x25; 1x TX 15x25; 1x TX 20x25; 1x TX 25x25; 1x TX 27x25; 1x TX 30x25	
		○	840/1 Z Hex-Plus 1x 3,0x25; 1x 4,0x25; 1x 5,0x25; 1x 6,0x25	

8100 SA 11 Zyklop Metal - набор с трещоткой, переключение реверса, привод 1/4", дюймовый



Code	EAN			
05004021001	173850			1
		8004 A	1x 1/4"x141,0	
		8790 HMA	1x 3/16"x23,0; 1x 7/32"x23,0; 1x 1/4"x23,0; 1x 9/32"x23,0; 1x 5/16"x23,0; 1x 11/32"x23,0; 1x 3/8"x23,0; 1x 7/16"x23,0; 1x 1/2"x23,0	
		8794 LA	1x 1/4"x150,0	
		8794 A	1x 1/4"x56,0	
		8784 A1	1x 1/4"x1/4"x37,0	
		851/1 Z PH	1x PH 1x25; 1x PH 2x25; 1x PH 3x25	
		855/1 Z PZ	1x PZ 1x25; 1x PZ 2x25	
		867/1 TORX®	1x TX 10x25; 1x TX 15x25; 1x TX 20x25; 1x TX 25x25; 1x TX 27x25; 1x TX 30x25	
		840/1 Z Hex-Plus	1x 3/32"x25; 1x 3/16"x25; 1x 7/32"x25; 1x 1/4"x25	

8100 SA 12 HF Zyklop Metal - набор с трещоткой, переключение реверса, привод 1/4", метрический

- Отвёрточные головки с фиксирующей функцией для винтов



Code	EAN			
05003756001	190987			1
		8004 A	1x 1/4"x141,0	
		8794 LA	1x 1/4"x150,0	
		8794 A	1x 1/4"x56,0	
		8790 HMA HF	1x 5,0x23,0; 1x 5,5x23,0; 1x 6,0x23,0; 1x 7,0x23,0; 1x 8,0x23,0; 1x 10,0x23,0; 1x 11,0x23,0; 1x 12,0x23,0; 1x 13,0x23,0	
		ME1	1x 14,0x43,0	

8004 A Zyklop Metal - трещотка, переключение реверса, привод 1/4"

- Удобное изменение направления вращения с помощью переключателя реверса
- Очень тонкая трещотка с длинной рукоятью
- Угол возврата всего 5°
- Надёжная фиксация головок

8004 A Zyklop Metal - трещотка, переключение реверса, привод 1/4"



Code	EAN						
05004004001	174024	1/4"	141,0	19	22		3

8790 HMA Торцовая головка Zyklop 1/4"

- Торцовая головка Zyklop 1/4"
- Для использования в ручном и машинном режимах (без удара / non impact)
- Накатка в тыльной части для лучшего контакта с пальцами
- С канавкой под шариковый фиксатор
- С индикаторами инструментов „Take it easy“: Цветовая кодировка размеров

8790 HMA Торцовая головка Zyklop 1/4"



Code	EAN		mm	mm	mm	mm		
05003501001	120083		4,0	23,0	6,9	13,0	1	
05003502001	120106		4,5	23,0	7,5	13,0	1	
05003503001	120113		5,0	23,0	8,2	13,0	1	
05003504001	120120		5,5	23,0	8,8	13,0	1	
05003505001	120137		6,0	23,0	9,4	13,0	1	
05003506001	120144		7,0	23,0	11,0	13,0	1	
05003507001	120151		8,0	23,0	12,0	13,0	1	
05003508001	120090		9,0	23,0	13,0	14,0	1	
05003509001	120168		10,0	23,0	14,5	14,5	1	
05003510001	120175		11,0	23,0	16,0	15,0	1	
05003511001	120182		12,0	23,0	17,0	16,0	1	
05003512001	120199		13,0	23,0	18,0	17,0	1	
05003513001	120205		14,0	23,0	20,0	18,0	1	
05003499001	206862		15,0	23,0	21,5	19,0	1	
05003514001	120212			3/16"	23,0	7,5	13,0	1
05003515001	120229			7/32"	23,0	8,8	13,0	1
05003516001	120236			1/4"	23,0	11,0	13,0	1
05003517001	120243			9/32"	23,0	11,0	13,0	1
05003518001	120250			5/16"	23,0	12,0	13,0	1
05003519001	120267			11/32"	23,0	13,0	14,0	1
05003520001	120274			3/8"	23,0	14,5	14,5	1
05003521001	120281			7/16"	23,0	16,0	15,0	1
05003522001	120298			1/2"	23,0	18,0	17,0	1
05003523001	120304			9/16"	23,0	20,0	18,0	1

8790 HMA HF Торцовая головка Zyklop 1/4", с фиксирующей функцией

- Головка (без удара / non impact) для использования в ручном или машинном режиме
- Фиксирующая функция для надёжного удержания винта на инструменте
- С индикаторами инструментов „Take it easy“: Цветовая кодировка размеров
- Хромованадиевая сталь, матовая хромированная поверхность
- С канавкой под шариковый фиксатор, накатка в тыльной части для лучшего контакта с пальцами

8790 HMA HF Торцовая головка Zyklop 1/4", с фиксирующей функцией



Code	EAN		mm	mm	mm	mm	
05003717001	185631		4,0	23,0	7,0	11,0	1
05003718001	185648		4,5	23,0	7,8	11,0	1
05003719001	185655		5,0	23,0	8,9	11,0	1
05003720001	185662		5,5	23,0	9,2	11,0	1
05003721001	185679		6,0	23,0	10,5	11,0	1
05003722001	185686		7,0	23,0	11,9	11,0	1
05003723001	185693		8,0	23,0	12,9	11,0	1
05003724001	185709		9,0	23,0	14,1	12,0	1
05003725001	185716		10,0	23,0	15,6	12,5	1
05003726001	185723		11,0	23,0	17,4	13,0	1
05003727001	185730		12,0	23,0	18,4	14,0	1
05003728001	185747		13,0	23,0	19,5	15,0	1
05003729001	185754		14,0	23,0	20,8	16,0	1
05003010001	206855		15,0	23,0	21,5	18,5	1

Belt A 1 Набор торцовых головок Zyklop с фиксирующей функцией, 1/4"

Пояс из прочной материи (пояс) с типичным дизайном Wera и 8 отвёрточных головок в компактном размещении. Поворотный механизм с лёгким ходом служит для надёжной фиксации и лёгкого извлечения головок. С индикаторами инструментов „Take it easy“ с цветовой кодировкой размера для простого и быстрого нахождения нужного инструмента. Включая карабин для крепления на темляке ремня или сумке. Особенно короткие, стабильные отвёрточные головки с преимуществами битов, изготовленных по технологии Wera. Отвёрточные головки с фиксирующей функцией для особенно комфортной работы и минимальным риском потерять винт ещё до начала завинчивания. Задняя сторона на липучках и полоска на липучках для простого крепления, например, на стене, полке, инструментальной тележке и системе переноски инструментов Wera 2go.

- Набор из 9 головок 1/4" на поясе из прочной материи
- Отвёрточные головки с фиксирующей функцией для винтов
- Поворотный механизм с лёгким ходом для надёжной фиксации и лёгкого извлечения отвёрточных головок
- С индикаторами инструментов „Take it easy“: Цветовая кодировка размеров
- Подходит для крепления на стене, полке, инструментальной тележке и системе Wera 2go

Belt A 1 Набор торцовых головок Zyklop с фиксирующей функцией, 1/4"

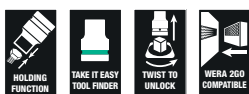

Code	EAN		
05003880001	4013288 190758		1
		● 8790 HMA HF 1x 4,0x23,0; 1x 4,5x23,0; 1x 5,0x23,0; 1x 5,5x23,0; 1x 6,0x23,0; 1x 7,0x23,0; 1x 8,0x23,0; 1x 10,0x23,0; 1x 13,0x23,0	
		ME1 1x 14,0x43,0	
		Belt A 0/9 1x 39,0x238,0	
		K30 1x 30,0x200,0	

Извлекатель гаек

- Простое извлечения гаек из торцовых головок Wera HF
- Для простого извлечения гаек из торцовых головок с фиксирующей функцией (1/4", 3/8", 1/2")
- С шестигранным краем ручки для защиты от перекатывания

Извлекатель гаек



	EAN							
Code	4013288	mm	mm					
05050005001	192554	14,0	43,0					1

Belt A 4 Набор торцовых головок Zyklop, 1/4"

- Набор из 9 торцовых головок 1/4", на поясе из прочной материи
- Для использования в ручном и машинном режимах (без удара / non impact)
- Поворотный механизм с лёгким ходом для надёжной фиксации и лёгкого извлечения отвёрточных головок
- С индикаторами инструментов „Take it easy“: Цветовая кодировка размеров
- Подходит для крепления на стене, полке, инструментальной тележке и системе Wera 2go

Belt A 4 Набор торцовых головок Zyklop, 1/4"



Code	EAN		
05003883001	4013288 190789		1
		● 8790 HMA 1x 5,0x23,0; 1x 5,5x23,0; 1x 6,0x23,0; 1x 7,0x23,0; 1x 8,0x23,0; 1x 10,0x23,0; 1x 11,0x23,0; 1x 12,0x23,0; 1x 13,0x23,0	
		Belt A 0/9 1x 39,0x238,0	
		K30 1x 30,0x200,0	

Магнитный держатель для головок A 4 Zyklor, набор торцевых головок 1/4"

Магнитный держатель для головок, включая 9 торцевых головок для ручного и машинного режима, неударного действия, 1/4". Зажим с легкопроворачиваемым механизмом служит для надёжной фиксации и простого извлечения головок.

Индикатор Take it easy с цветовой кодировкой размера - для простого и быстрого выбора нужного инструмента. Магнитный держатель можно временно закрепить на металлической поверхности, а благодаря функции Twist to unlock головки надёжно фиксируются на своих местах и легко извлекаются.

- Набор из 9 головок на магнитном держателе для головок 1/4"
- Магнитный держатель, на котором головки надёжно фиксируются на своих местах и всё же легко извлекаются (повернуть - извлечь), для временного размещения на стенке, полке или инструментальной тележке
- Поворотный механизм с лёгким ходом для надёжной фиксации и лёгкого извлечения торцевых головок
- Индикатор Take it easy: цветовая кодировка размера

Магнитный держатель для головок A 4 Zyklor, набор торцевых головок 1/4"

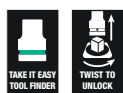

Code	EAN		
05005400001	223197		1
		● 8790 HMA 1x 5,0x23,0; 1x 5,5x23,0; 1x 6,0x23,0; 1x 7,0x23,0; 1x 8,0x23,0; 1x 10,0x23,0; 1x 11,0x23,0; 1x 12,0x23,0; 1x 13,0x23,0	
		9600 1x 30,0x270,0	

Belt A Imperial 1 Набор отверточных головок Zyklor, для внутреннего шестигранника, с фиксирующей функцией, 1/4"

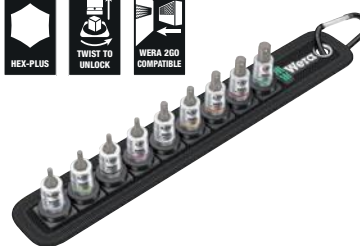

Code	EAN		
05003884001	194992		1
		○ 8740 A 1x 5/64"x28,0; 1x 3/32"x28,0; 1x 7/64"x28,0	
		○ 8740 A HF 1x 1/8"x28,0; 1x 9/64"x28,0; 1x 5/32"x28,0; 1x 3/16"x28,0; 1x 7/32"x28,0; 1x 1/4"x28,0	
		Belt A 0/9 1x 39,0x238,0	
		K30 1x 30,0x200,0	

Магнитный держатель для головок A Imperial 1 Zyklor, набор торцевых головок 1/4", дюймовых

Магнитный держатель для головок, включая 9 торцевых головок для ручного и машинного режима, неударного действия, 1/4". Зажим с легкопроворачиваемым механизмом служит для надёжной фиксации и простого извлечения головок.

Индикатор Take it easy с цветовой кодировкой размера - для простого и быстрого выбора нужного инструмента. Магнитный держатель можно временно закрепить на металлической поверхности, а благодаря функции Twist to unlock головки надёжно фиксируются на своих местах и легко извлекаются.

- Набор из 9 головок на магнитном держателе для головок 1/4"
- Магнитный держатель, на котором головки надёжно фиксируются на своих местах и всё же легко извлекаются (повернуть - извлечь), для временного размещения на стенке, полке или инструментальной тележке
- Поворотный механизм с лёгким ходом для надёжной фиксации и лёгкого извлечения торцевых головок
- Индикатор Take it easy: цветовая кодировка размера

Магнитный держатель для головок A Imperial 1 Zyklor, набор торцевых головок 1/4", дюймовых



Code	EAN		
05005420001	223227		1
		● 8790 HMA 1x 3/16"x23,0; 1x 7/32"x23,0; 1x 1/4"x23,0; 1x 9/32"x23,0; 1x 5/16"x23,0; 1x 11/32"x23,0; 1x 3/8"x23,0; 1x 7/16"x23,0; 1x 1/2"x23,0	
		9600 1x 30,0x270,0	

8790 HMA Deep Торцовая головка 1/4"

Торцовая головка длинной формы для работы в ручном и машинном режимах с приводом 1/4" (ISO 2725-ч.3), с канавкой под шариковый фиксатор; для винтов и гаек с наружным шестигранником. Для работы в ручном и машинном режимах (неударного действия), в том числе для деталей в глубоких отверстиях и выступающих резьбовых шпилек. С идентификатором инструментов Take it easy: цветовая кодировка размера для простого и быстрого отбора нужного инструмента. Надёжный контакт при хвате даже маслянистыми руками. Шестигранный профиль служит для передачи больших усилий и воздействует на грани гайки или головки винта меньше, чем профиль в форме двойного шестигранника. Кроме того, трещотки с тонким механизмом зацепления благодаря малому углу возврата делают использование профиля с двойным шестигранником излишним даже при работе в ограниченном пространстве.

- Длинная торцовая головка для работы с деталями в глубоких отверстиях и выступающими резьбовыми шпильками в ограниченном пространстве
- Шестигранный профиль служит для точного завинчивания с передачей больших усилий при сохранении целостности профиля
- С индикаторами инструментов „Take it easy“: Цветовая кодировка размеров
- Накатка в тыльной части для лучшего контакта с пальцами
- Для работы в ручном и машинном режимах (неударного действия), с канавкой под шариковый фиксатор
- Хромованадиевая сталь с матовым хромированным покрытием

8790 HMA Deep Торцовая головка 1/4"



Code	EAN		mm	mm	mm	mm	
05004500001	210258		4,0	50,0	6,7	11,8	1
05004501001	210128		5,0	50,0	8,0	11,8	1
05004502001	210241		5,5	50,0	8,6	11,8	1
05004503001	210265		6,0	50,0	9,2	11,8	1
05004504001	210272		7,0	50,0	10,8	11,8	1
05004505001	210289		8,0	50,0	11,8	11,0	1
05004506001	210296		9,0	50,0	12,8	12,0	1
05004507001	210302		10,0	50,0	14,7	12,8	1
05004508001	210319		11,0	50,0	15,8	14,0	1
05004509001	210326		12,0	50,0	16,8	15,0	1
05004510001	210333		13,0	50,0	17,8	16,0	1
05004511001	210340		14,0	50,0	19,8	17,0	1
05004512001	210357		15,0	50,0	20,8	18,0	1

Belt A Deep 1 Набор торцовых головок, 1/4"

Прочный матерчатый пояс (пояс), выполненный в типичном дизайне Wera с 9 длинными торцовыми головками для работы в ручном и машинном режимах (неударного действия) с приводом 1/4" в компактном размещении. Зажимы с легкоповоротным механизмом для надёжной фиксации и простого извлечения головок. С карабином для крепления на поясном ремне или сумке. С зоной на липучках и полосками-липучками для простого крепления, например, на стене, полке, инструментальной тележке и компонентах системы переноски инструментов Wera 2go. Длинные торцовые головки 1/4" (ISO 2725-ч.3) марки Wera, для работы в ручном и машинном режимах (неударного действия), также для работы с деталями в глубоких отверстиях и выступающими резьбовыми шпильками. С идентификатором инструментов Take it easy: цветовая кодировка размера для простого и быстрого отбора нужного инструмента. Надёжный контакт при хвате даже маслянистыми руками. Шестигранный профиль и канавка под шариковый фиксатор. Шестигранный профиль служит для передачи больших усилий и воздействует на грани гайки или головки винта меньше, чем профиль в форме двойного шестигранника. Кроме того, трещотки с тонким механизмом зацепления благодаря малому углу возврата делают использование профиля с двойным шестигранником излишним даже при работе в ограниченном пространстве. Для винтов и гаек с наружным шестигранником.

- Набор из 9 торцовых головок 1/4", на пояс из прочной материи
- Поворотный механизм с лёгким ходом для надёжной фиксации и лёгкого извлечения отвёрточных головок
- Длинные торцовые головки 1/4" для работы с деталями в глубоких отверстиях и выступающими резьбовыми шпильками в ограниченном пространстве
- Шестигранный профиль служит для точного завинчивания с передачей высоких усилий при сохранении целостности профиля
- С индикаторами инструментов „Take it easy“: Цветовая кодировка размеров

Belt A Deep 1 Набор торцовых головок, 1/4"



Code	EAN		
05004525001	210371		<p>8790 HMA Deep 1x 5,0x50,0; 1x 5,5x50,0; 1x 6,0x50,0; 1x 7,0x50,0; 1x 8,0x50,0; 1x 10,0x50,0; 1x 11,0x50,0; 1x 12,0x50,0; 1x 13,0x50,0</p> <p>Belt A 0/9 1x 39,0x238,0</p> <p>K30 1x 30,0x200,0</p>

Магнитный держатель для головок A Deep 1, набор торцовых головок 1/4", длинная форма

Магнитный держатель для головок, включая 9 торцовых головок удлиненной формы, для ручного и машинного режима, неударного действия, 1/4". Зажим с легкопроворачиваемым механизмом служит для надёжной фиксации и простого извлечения головок.

Торцевые головки удлиненной формы с приводом 1/4" (ISO 2725-ч.3) марки Wera Для работы в ручном и машинном режиме (неударного действия), в том числе для деталей в глубоких отверстиях и выступающих резьбовых шпилек. Индикатор Take it easy с цветовой кодировкой размера - для простого и быстрого выбора нужного инструмента. Надёжный контакт при хвате даже маслянистыми руками. Шестигранный профиль, с канавкой под шариковый фиксатор. Шестигранный профиль служит для передачи большого усилия и воздействует на грани гайки или головки винта меньше, чем профиль в форме двойного шестигранника. Кроме того, трещотки с тонким механизмом зацепления благодаря малому углу возврата делают использование профиля с двойным шестигранником излишним даже при работе в ограниченном пространстве. Для винтов с шестигранной головкой и гаек. Магнитный держатель можно временно закрепить на металлической поверхности, а благодаря функции Twist to unlock головки надёжно фиксируются на своих местах и легко извлекаются.

- Набор из 9 головок на магнитном держателе для головок 1/4"
- Магнитный держатель, на котором головки надёжно фиксируются на своих местах и всё же легко извлекаются (повернуть - извлечь), для временного размещения на стенке, полке или инструментальной тележке
- Поворотный механизм с лёгким ходом для надёжной фиксации и лёгкого извлечения торцовых головок
- Длинные торцевые головки 1/4" для работы с деталями в глубоких отверстиях и выступающими резьбовыми шпильками в ограниченном пространстве
- Шестигранный профиль служит для точного завинчивания с передачей высоких усилий при сохранении целостности профиля

Магнитный держатель для головок A Deep 1, набор торцовых головок 1/4", длинная форма



Code	EAN		
05005410001	223210		1
		8790 HMA Deep 1x 5,0x50,0; 1x 5,5x50,0; 1x 6,0x50,0; 1x 7,0x50,0; 1x 8,0x50,0; 1x 10,0x50,0; 1x 11,0x50,0; 1x 12,0x50,0; 1x 13,0x50,0	
		9600 1x 30,0x270,0	

8767 A TORX® Отверточная головка Zyklor с приводом 1/4", с фиксирующей функцией



Code	EAN							
05003390001	219602		TX 10	28,0	12,0	12,5	11,0	1
05003391001	219619		TX 20	28,0	12,0	12,5	11,0	1
05003392001	219626		TX 25	28,0	12,0	12,5	11,0	1
05003393001	219633		TX 30	28,0	12,0	12,5	11,0	1

8767 A HF TORX® Отверточная головка Zyklor с приводом 1/4", с фиксирующей функцией

- Головка (без удара / non impact) для использования в ручном или машинном режиме
- Фиксирующая функция для надёжного удержания винта на инструменте
- С индикаторами инструментов „Take it easy“: Цветовая кодировка размеров
- Накатка в тыльной части для лучшего контакта с пальцами
- Хромованадиевая сталь, матовая хромированная поверхность

8767 A HF TORX® Отверточная головка Zyklor с приводом 1/4", с фиксирующей функцией



Code	EAN							
05003360001	186829		TX 8	28,0	12,0	12,5	11,0	1
05003361001	186843		TX 9	28,0	12,0	12,5	11,0	1
05003362001	186836		TX 10	28,0	12,0	12,5	11,0	1
05003363001	186850		TX 15	28,0	12,0	12,5	11,0	1
05003364001	186867		TX 20	28,0	12,0	12,5	11,0	1
05003365001	186874		TX 25	28,0	12,0	12,5	11,0	1
05003366001	186881		TX 25	100,0	12,0	12,5	83,0	1
05003367001	186898		TX 27	28,0	12,0	12,5	11,0	1
05003368001	186904		TX 27	100,0	12,0	12,5	83,0	1
05003369001	186911		TX 30	28,0	12,0	12,5	11,0	1
05003370001	186928		TX 30	100,0	12,0	12,5	83,0	1
05003371001	186935		TX 40	28,0	12,0	12,5	11,0	1
05003372001	186942		TX 40	100,0	12,0	12,5	83,0	1

Belt A 3 TORX® HF Набор отверточных головок Zyklop TORX®, с фиксирующей функцией, 1/4"

Пояс из прочной материи (пояс) с типичным дизайном Wera и 9 отвёрточных головок в компактном размещении. Поворотный механизм с лёгким ходом служит для надёжной фиксации и лёгкого извлечения головок. С идентификаторами инструментов „Take it easy“ с цветовой кодировкой размера для простого и быстрого нахождения нужного инструмента. Включая карабин для крепления на ремне или сумке. Особенно короткие, стабильные отвёрточные головки с преимуществами битов, изготовленных по технологии Wera. Отвёрточные головки с фиксирующей функцией для особенно комфортной работы и минимальным риском потерять винт ещё до начала завинчивания. Задняя сторона на липучках и полоска на липучках для простого крепления, например, на стене, полке, инструментальной тележке и системе переноски инструментов Wera 2go.

- Набор из 9 отвёрточных головок 1/4", на поясе из прочной материи
- Отвёрточные головки с преимуществами битов, изготовленных по технологии Wera
- Отвёрточные головки с фиксирующей функцией для винтов
- Поворотный механизм с лёгким ходом для надёжной фиксации и лёгкого извлечения отвёрточных головок
- Подходит для крепления на стене, полке, инструментальной тележке и системе Wera 2go
- С индикаторами инструментов „Take it easy“: Цветовая кодировка размеров

Belt A 3 TORX® HF Набор отверточных головок Zyklop TORX®, с фиксирующей функцией, 1/4"

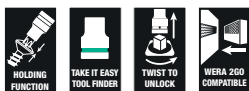

Code	EAN		
05003882001	190772		1
		8767 A HF 1x TX 8x28,0; 1x TX 9x28,0; 1x TX 10x28,0; 1x TX 15x28,0; 1x 3,7x3,7xTX 20x28,0; 1x 4,1x4,1xTX 25x28,0; 1x 4,8x4,8xTX 27x28,0; 1x 5,4x5,4xTX 30x28,0; 1x 6,5x6,5xTX 40x28,0	
		Belt A 0/9 1x 39,0x238,0	
		K30 1x 30,0x200,0	

8767 A TORX® HF 1 Набор отверточных головок Zyklop TORX®, с фиксирующей функцией, привод 1/4"

- Компактный мягкий футляр с высокой прочностью, малым весом и объемом
- Отвёрточные головки (без удара / non impact) для использования в ручном или машинном режиме
- Фиксирующая функция для надёжного удержания винта на инструменте
- С индикаторами инструментов „Take it easy“: Цветовая кодировка размеров
- Накатка в тыльной части головки для лучшего контакта с пальцами
- Длинная форма

8767 A TORX® HF 1 Набор отверточных головок Zyklop TORX®, с фиксирующей функцией, привод 1/4"

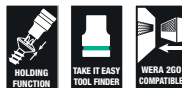

Code	EAN		
05003375001	191014		1
		8767 A HF 1x TX 25x100,0; 1x TX 27x100,0; 1x TX 30x100,0; 1x TX 40x100,0	
		K70 1x 50,0x70,0	

8740 A HF Отверточная головка Zyklor с приводом 1/4", с фиксирующей функцией

- Головка (без удара / non impact) для использования в ручном или машинном режиме
- Фиксирующая функция для надёжного удержания винта на инструменте
- Hex-Plus продлевает жизнь винтов с внутренним шестигранником

8740 A HF Отверточная головка Zyklor с приводом 1/4", с фиксирующей функцией



Code	EAN		mm	mm	mm	mm		
05003332001	187123		3,0	28,0	12,0	12,5	1	
05003333001	187178		4,0	28,0	12,0	12,5	1	
05003334001	187185		4,0	100,0	12,0	12,5	1	
05003335001	187192		5,0	28,0	12,0	12,5	1	
05003336001	187208		5,0	100,0	12,0	12,5	1	
05003337001	187215		6,0	28,0	12,0	12,5	1	
05003338001	187222		6,0	100,0	12,0	12,5	1	
05003341001	189547		7,0	28,0	12,0	12,5	1	
05003342001	189554		7,0	100,0	12,0	12,5	1	
05003339001	187239		8,0	28,0	12,0	12,5	1	
05003340001	187246		8,0	100,0	12,0	12,5	1	
05003383001	189868			1/8"	28,0	12,0	12,5	1
05003384001	189875			9/64"	28,0	12,0	12,5	1
05003385001	189882			5/32"	28,0	12,0	12,5	1
05003386001	189899			3/16"	28,0	12,0	12,5	1
05003387001	189905			7/32"	28,0	12,0	12,5	1
05003388001	189912			1/4"	28,0	12,0	12,5	1
05003389001	189844			5/16"	28,0	12,0	12,5	1

8740 A Отверточная головка Zyklor с приводом 1/4"

- Головка (без удара / non impact) для использования в ручном или машинном режиме
- Hex-Plus продлевает жизнь винтов с внутренним шестигранником

8740 A Отверточная головка Zyklor с приводом 1/4"



Code	EAN		mm	mm	mm	mm		
05003330001	187154		2,0	28,0	12,0	12,5	1	
05003331001	187161		2,5	28,0	12,0	12,5	1	
05003380001	189820			5/64"	28,0	12,0	12,5	1
05003381001	189837			3/32"	28,0	12,0	12,5	1
05003382001	189851			7/64"	28,0	12,0	12,5	1

Belt A 2 Набор отверточных головок Zyklor, для внутреннего шестигранника, с фиксирующей функцией, 1/4"

Пояс из прочной материи (пояс) с типичным дизайном Wera и 8 отвёрточных головок в компактном размещении. Поворотный механизм с лёгким ходом служит для надёжной фиксации и лёгкого извлечения головок. С идентификаторами инструментов „Take it easy“ с цветовой кодировкой размера для простого и быстрого нахождения нужного инструмента. Включая карабин для крепления на темляке ремня или сумке. Особенно короткие, стабильные отвёрточные головки с преимуществами битов, изготовленных по технологии Wera. Отвёрточные головки с фиксирующей функцией для особенно комфортной работы и минимальным риском потерять винт ещё до начала заворачивания. Задняя сторона на липучках и полоска на липучках для простого крепления, например, на стене, полке, инструментальной тележке и системе переноски инструментов Wera 2go.

- Набор из 8 отвёрточных головок 1/4", на поясе из прочной материи
- Отвёрточные головки с преимуществами битов, изготовленных по технологии Wera
- Отвёрточные головки с фиксирующей функцией для винтов с внутренним шестигранником
- С индикаторами инструментов „Take it easy“: Цветовая кодировка размеров
- Поворотный механизм с лёгким ходом для надёжной фиксации и лёгкого извлечения отвёрточных головок
- Подходит для крепления на стене, полке, инструментальной тележке и системе Wera 2go

Belt A 2 Набор отверточных головок Zyklor, для внутреннего шестигранника, с фиксирующей функцией, 1/4"



Code	EAN		
05003881001	190765		1
		8740 A 1x 2,0x28,0; 1x 2,5x28,0	
		8740 A HF 1x 3,0x28,0; 1x 4,0x28,0; 1x 5,0x28,0; 1x 6,0x28,0; 1x 7,0x28,0; 1x 8,0x28,0	
		Belt A 0/8 1x 39,0x220,0	
		K30 1x 30,0x200,0	

8740 A HF 1 Набор отверточных головок Zyklop, для внутреннего шестигранника, с фиксирующей функцией, привод 1/4"

- Компактный мягкий футляр с высокой прочностью, малым весом и объемом
- Отверточные головки (без удара / non impact) для использования в ручном или машинном режиме
- Фиксирующая функция для надёжного удержания винта на инструменте
- С индикаторами инструментов „Take it easy“: Цветовая кодировка размеров
- Накатка в тыльной части головки для лучшего контакта с пальцами
- Длинная форма

8740 A HF 1 Набор отверточных головок Zyklop, для внутреннего шестигранника, с фиксирующей функцией, привод 1/4"



Code	EAN			
05003345001	191007			1
		○	8740 A HF 1x 4,0x100,0; 1x 5,0x100,0; 1x 6,0x100,0; 1x 7,0x100,0; 1x 8,0x100,0	
			K70 1x 50,0x70,0	

8751 A Phillips Отверточная головка Zyklop с приводом 1/4"

- Особо короткая форма

8751 A Phillips Отверточная головка Zyklop с приводом 1/4"



Code	EAN	+	mm	mm	mm	mm	
05003350001	187253	PH 1	28,0	12,0	11,0	12,5	1
05003351001	187260	PH 2	28,0	12,0	11,0	12,5	1
05003352001	187277	PH 3	28,0	12,0	11,0	12,5	1

8755 A Pozidriv Отверточная головка Zyklop с приводом 1/4"

- Особо короткая форма

8755 A Pozidriv Отверточная головка Zyklop с приводом 1/4"



Code	EAN	+	mm	mm	mm	mm	
05003353001	187284	PZ 1	28,0	12,0	11,0	12,5	1
05003354001	187291	PZ 2	28,0	12,0	11,0	12,5	1
05003355001	187307	PZ 3	28,0	12,0	11,0	12,5	1

8700 A FL Винты со шлицем Отверточная головка Zyklop с приводом 1/4"

- Особо короткая форма

8700 A FL Винты со шлицем Отверточная головка Zyklop с приводом 1/4"



Code	EAN	mm	mm	mm	mm	mm	mm	
05003320001	187314	0,8	5,5	28,0	12,0	11,0	11,0	1
05003321001	187321	1,0	5,5	28,0	12,0	11,0	11,0	1
05003322001	187338	1,2	6,5	28,0	12,0	11,0	11,0	1

8796 LA Удлинитель Zyklop, 1/4"

- Для торцовых головок под присоединительный 1/4" с шариковым фиксатором
- Удобная стопорная система для блокировки или быстрой смены насадки по выбору
- С гильзой свободного хода для скоростного вращения винтов и гаек

8796 LA Удлинитель Zyklop, 1/4"



Code	EAN	1/4"	mm				
05003531001	121059	1/4"	150,0				1

8796 SA Удлинитель Zyklop 1/4"

- Для торцовых головок под присоединительный 1/4" с шариковым фиксатором
- Удобная стопорная система для блокировки или быстрой смены насадки по выбору
- С гильзой свободного хода для скоростного вращения винтов и гаек

8796 SA Удлинитель Zyklop 1/4"



Code	EAN	□	⌀						
05003530001	121042	1/4"	75,0						1

8794 LA Удлинитель Zyklop с муфтой свободного хода, длинный, 1/4"

Удлинитель Zyklop Wera с нескользящей в пальцах гильзой свободного хода для ускоренного вращения винтов и гаек. Хромованадиевая сталь, матовое хромированное покрытие.

8794 LA Удлинитель Zyklop с муфтой свободного хода, длинный, 1/4"



Code	EAN	□	⌀						
05003526001	121073	1/4"	150,0						1

8794 SA Удлинитель Zyklop с муфтой свободного хода, короткий, 1/4"

Удлинитель Zyklop Wera с нескользящей в пальцах гильзой свободного хода для ускоренного вращения винтов и гаек. Хромованадиевая сталь, матовое хромированное покрытие.

8794 SA Удлинитель Zyklop с муфтой свободного хода, короткий, 1/4"



Code	EAN	□	⌀						
05003525001	121066	1/4"	75,0						1

8789 A Вороток Zyklop, 1/4"

Вороток Zyklop Wera для передачи высоких моментов силы. Для торцовых головок под присоединительный квадрат 1/4" с шариковым фиксатором. Квадрат можно передвигать, что улучшает возможности использования. Хромованадиевая сталь, матовое хромированное покрытие.

8789 A Вороток Zyklop, 1/4"



Code	EAN	□	⌀						
05003524001	121493	1/4"	110,0						3

8795 A Карданный шарнир Zyklop, 1/4"

Карданный шарнир Zyklop Wera для торцовых головок под присоединительный квадрат 1/4" с шариковым фиксатором.

8795 A Карданный шарнир Zyklop, 1/4"



Code	EAN	□	⌀						
05003528001	121509	1/4"	35,5						1

8784 A1 Соединительная деталь Zyklop, 1/4"

- Переходник с быстрозажимным патроном для быстрой смены битов, Zyklop 1/4"

8784 A1 Соединительная деталь Zyklop, 1/4"



Code	EAN								
05003529001	121035	1/4"	1/4"	37,0					1

8794 A Качающийся удлинитель Zyklop, 1/4"

Удлинитель качающийся "Wobble" для трещотки Zyklop Wera. С углом наклона 15° в любом направлении. Это помогает быстро и точно работать в скрытых и тесных местах.

8794 A Качающийся удлинитель Zyklop, 1/4"



Code	EAN								
05003527001	121080	1/4"	56,0						1

Пояс А (матерчатый), на 9 инструментов, неуккомплектованный



Code	EAN								
05003891001	192424								1
								Belt A 0/9 1x 39,0x238,0	
								K30 1x 30,0x200,0	

Пояс А (матерчатый), на 8 инструментов, неуккомплектованный



Code	EAN								
05003890001	192417								1
								Belt A 0/8 1x 39,0x220,0	
								K30 1x 30,0x200,0	

9600 Магнитный держатель для головок 1/4", неуккомплектованный

1 магнитный держатель для головок, неуккомплектованный. Для крепления до 10 торцевых и/или отвёрточных головок 1/4". Магнитный держатель можно временно разместить на металлической поверхности, а благодаря функции Twist to unlock головки надёжно фиксируются на своих местах и легко извлекаются.

- Магнитный держатель, на котором головки надёжно фиксируются на своих местах и всё же легко извлекаются (повернуть - извлечь), для временного размещения на стенке, полке или инструментальной тележке
- Поворотный механизм с лёгким ходом для надёжной фиксации и лёгкого извлечения торцевых головок
- Неуккомплектована, рассчитана максимально на 10 головок 1/4"

9600 Магнитный держатель для головок 1/4", неуккомплектованный

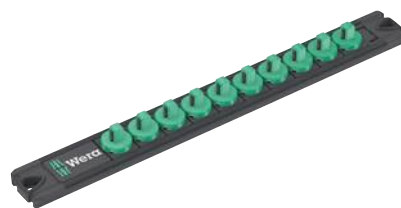

Code	EAN								
05136420001	223326	30,0	270,0						1

Зыклов Speed - невероятно скоростные и суперуниверсальные



Невероятно компактное размещение большого числа инструментов в небольшом объеме. Абсолютно новое восприятие набора с трещоткой благодаря оригинальному мягкому футляру, обладающему высокой прочностью и долговечностью. Футляр с возможностью вертикального размещения для лучшего обзора инструментов на полке в мастерской. Матерчатая фактура футляра служит для дополнительной защиты рабочих поверхностей. Малый вес и объем - для повышения мобильности. С индикаторами инструментов „Take it easy“: цветовая маркировка размера.

- Свободно поворачиваемая головка трещотки с фиксацией в 5 положениях
- Тонкая механика на 72 зубца
- Малый угол возврата всего 5°
- Гильза свободного хода для высокой скорости работы
- С индикаторами инструментов „Take it easy“: Цветовая кодировка размеров
- Компактный мягкий футляр с высокой прочностью, малым весом и объемом

8100 SB Набор Zyklop Speed, 3/8", "Всё необходимое"

- Простое извлечение трещотки благодаря системе Twist to unlock.

8100 SB Набор Zyklop Speed, 3/8", "Всё необходимое"



Code	EAN		
05003536001	4013288 225573		1
		8000 B 1x 3/8"x199,0	
		8794 B 1x 3/8"x76,0	
		8796 LB 1x 3/8"x200,0	
		8790 HMB HF 1x 6,0x29,0; 1x 7,0x29,0; 1x 8,0x29,0; 1x 9,0x29,0; 1x 10,0x29,0; 1x 11,0x29,0; 1x 12,0x29,0; 1x 13,0x29,0; 1x 14,0x29,0; 1x 15,0x29,0; 1x 16,0x29,0; 1x 17,0x29,0; 1x 18,0x29,0; 1x 19,0x29,0	
		8767 B HF 1x TX 10x35,0; 1x TX 15x35,0; 1x TX 20x35,0; 1x TX 25x35,0; 1x TX 27x35,0; 1x TX 30x35,0; 1x TX 40x35,0; 1x TX 45x38,5; 1x TX 50x38,5	
		8740 B HF 1x 3,0x35,0; 1x 4,0x35,0; 1x 5,0x35,0; 1x 6,0x35,0; 1x 7,0x38,5; 1x 8,0x38,5; 1x 9,0x38,5; 1x 10,0x38,5	
		Извлекатель гаек 1x 14,0x43,0	
		Набор полосок на липучках 240 1x 50,0x240,0	

8100 SB 6 Zyklop Speed - набор с трещоткой, привод 3/8", метрический



Code	EAN		
05004046001	4013288 173911		1
		<input type="checkbox"/> 8000 B 1x 3/8"x199,0	
		<input checked="" type="checkbox"/> 8790 HMB 1x 8,0x29,0; 1x 10,0x29,0; 1x 12,0x29,0; 1x 13,0x29,0; 1x 15,0x29,0; 1x 16,0x30,0; 1x 17,0x30,0; 1x 18,0x30,0; 1x 19,0x30,0	
		<input checked="" type="checkbox"/> <input type="checkbox"/> 8794 LB 1x 3/8"x200,0	
		<input checked="" type="checkbox"/> <input type="checkbox"/> 8794 B 1x 3/8"x76,0	
		<input checked="" type="checkbox"/> <input type="checkbox"/> 8784 B1 1x 1/4"x3/8"x44,0	
		<input checked="" type="checkbox"/> 851/4 TZ PH 1x PH 1x50; 1x PH 2x50; 1x PH 3x50	
		<input checked="" type="checkbox"/> 855/4 TZ PZ 1x PZ 1x50; 1x PZ 2x50; 1x PZ 3x50	
		<input checked="" type="checkbox"/> 867/4 Z TORX® 1x TX 20x50; 1x TX 25x50; 1x TX 27x50; 1x TX 30x50; 1x TX 40x50	
		<input type="checkbox"/> 840/4 Z Hex-Plus 1x 4,0x50; 1x 5,0x50; 1x 6,0x50; 1x 8,0x50	
		<input type="checkbox"/> 800/4 Z 1x 1,0x5,5x50	

8100 SB 9 Zyklop Speed - набор с трещоткой, привод 3/8", дюймовый



Code	EAN		
05004049001	4013288 173980		1
		<input type="checkbox"/> 8000 B 1x 3/8"x199,0	
		<input checked="" type="checkbox"/> 8790 HMB 1x 1/4"x29,0; 1x 5/16"x29,0; 1x 3/8"x29,0; 1x 7/16"x29,0; 1x 1/2"x29,0; 1x 9/16"x29,0; 1x 5/8"x30,0; 1x 11/16"x30,0; 1x 3/4"x30,0	
		<input checked="" type="checkbox"/> <input type="checkbox"/> 8794 LB 1x 3/8"x200,0	
		<input checked="" type="checkbox"/> <input type="checkbox"/> 8794 B 1x 3/8"x76,0	
		<input checked="" type="checkbox"/> <input type="checkbox"/> 8784 B1 1x 1/4"x3/8"x44,0	
		<input checked="" type="checkbox"/> 851/4 TZ PH 1x PH 1x50; 1x PH 2x50; 1x PH 3x50	
		<input checked="" type="checkbox"/> 855/4 TZ PZ 1x PZ 1x50; 1x PZ 2x50; 1x PZ 3x50	
		<input checked="" type="checkbox"/> 867/4 Z TORX® 1x TX 20x50; 1x TX 25x50; 1x TX 27x50; 1x TX 30x50; 1x TX 40x50	
		<input type="checkbox"/> 840/4 Z Hex-Plus 1x 3/16"x50; 1x 7/32"x50; 1x 1/4"x50; 1x 5/16"x50	
		<input type="checkbox"/> 800/4 Z 1x 1,0x5,5x50	

8100 SB 2 Набор с трещоткой Zyklop Speed, 3/8"

- Набор из 43 предметов в прочном металлическом кейсе

8100 SB 2 Набор с трещоткой Zyklop Speed, 3/8"



Code	EAN		
05003594001	4013288 121141		1
		<input type="checkbox"/> 8000 B 1x 3/8"x199,0	
		<input checked="" type="checkbox"/> 8790 HMB 1x 6,0x29,0; 1x 7,0x29,0; 1x 8,0x29,0; 1x 9,0x29,0; 1x 10,0x29,0; 1x 11,0x29,0; 1x 12,0x29,0; 1x 13,0x29,0; 1x 14,0x29,0; 1x 15,0x29,0; 1x 16,0x30,0; 1x 17,0x30,0; 1x 18,0x30,0; 1x 19,0x30,0; 1x 20,0x30,0; 1x 21,0x30,0; 1x 22,0x30,0; 1x 24,0x32,0	
		<input type="checkbox"/> 8789 B 1x 3/8"x165,0	
		<input checked="" type="checkbox"/> 8794 B 1x 3/8"x76,0	
		<input checked="" type="checkbox"/> 8795 B 1x 3/8"x50,0	
		<input checked="" type="checkbox"/> 8784 B1 1x 1/4"x3/8"x44,0	
		<input checked="" type="checkbox"/> 8796 SB 1x 3/8"x125,0	
		<input checked="" type="checkbox"/> 8796 LB 1x 3/8"x200,0	
		<input checked="" type="checkbox"/> 851/1 Z PH 1x PH 2x25; 1x PH 3x25	
		<input checked="" type="checkbox"/> 855/1 Z PZ 1x PZ 2x25; 1x PZ 3x25	
		<input checked="" type="checkbox"/> 867/1 Z TORX® B0 1x TX 10x25; 1x TX 15x25; 1x TX 20x25; 1x TX 25x25; 1x TX 27x25; 1x TX 30x25; 1x TX 40x25	
		<input type="checkbox"/> 840/1 Z Hex-Plus 1x 3,0x25; 1x 4,0x25; 1x 5,0x25; 1x 6,0x25; 1x 8,0x25; 1x 10,0x25	
		<input type="checkbox"/> 800/1 Z 1x 1,0x5,5x25	

8100 SB 4 Набор с трещоткой Zyklop Speed, 3/8"

- Набор из 38 предметов в прочном металлическом кейсе

8100 SB 4 Набор с трещоткой Zyklop Speed, 3/8"



Code	EAN		
05003596001	4013288 121165		1
		<input type="checkbox"/> 8000 B 1x 3/8"x199,0	
		<input checked="" type="checkbox"/> 8790 HMB 1x 1/4"x29,0; 1x 5/16"x29,0; 1x 11/32"x29,0; 1x 3/8"x29,0; 1x 7/16"x29,0; 1x 1/2"x29,0; 1x 9/16"x29,0; 1x 5/8"x30,0; 1x 11/16"x30,0; 1x 3/4"x30,0; 1x 13/16"x30,0; 1x 7/8"x30,0	
		<input type="checkbox"/> 8789 B 1x 3/8"x165,0	
		<input checked="" type="checkbox"/> 8794 B 1x 3/8"x76,0	
		<input checked="" type="checkbox"/> 8795 B 1x 3/8"x50,0	
		<input checked="" type="checkbox"/> 8784 B1 1x 1/4"x3/8"x44,0	
		<input checked="" type="checkbox"/> 8796 SB 1x 3/8"x125,0	
		<input checked="" type="checkbox"/> 8796 LB 1x 3/8"x200,0	
		<input checked="" type="checkbox"/> 851/1 Z PH 1x PH 2x25; 1x PH 3x25	
		<input checked="" type="checkbox"/> 855/1 Z PZ 1x PZ 2x25; 1x PZ 3x25	
		<input checked="" type="checkbox"/> 867/1 Z TORX® B0 1x TX 10x25; 1x TX 15x25; 1x TX 20x25; 1x TX 25x25; 1x TX 27x25; 1x TX 30x25; 1x TX 40x25	
		<input type="checkbox"/> 800/1 Z 1x 1,0x5,5x25	
		<input type="checkbox"/> 840/1 Z Hex-Plus 1x 5/64"x25; 1x 3/32"x25; 1x 1/8"x25; 1x 9/64"x25; 1x 5/32"x25; 1x 3/16"x25; 1x 7/32"x25	

Зыклов Speed - невероятно скоростные и суперуниверсальные



Набор с трещоткой $\frac{3}{8}$ " из 27 предметов для типичных работ на велосипеде с самыми нужными принадлежностями: 1 трещотка Zyklop Speed $\frac{3}{8}$ ", 10 головок Zyklop, 2 отвёрточных головки Zyklop с особо вытянутой рабочей частью длиной 30 мм для лучшего доступа в ограниченном пространстве.

С идентификатором инструментов Take it easy: цветовая кодировка размера, 1 удлинитель Zyklop (короткий) с муфтой свободного хода, 1 удлинитель Wobble, 1 переходник на биты, 1 переходник с наружного квадрата $\frac{3}{8}$ " на $\frac{1}{2}$ ", 10 битов, закалённые до вязкой твёрдости универсальные. Невероятно компактное размещение большого числа инструментов в небольшом объеме хранения благодаря мягкому футляру, обладающему высокой прочностью и долговечностью. Футляр с возможностью вертикального размещения для лучшего обзора инструментов на полке в мастерской. Матерчатая фактура футляра служит для дополнительной защиты рабочих поверхностей. Малый вес и объем - для повышения мобильности.

- Набор с трещоткой из 27 предметов $\frac{3}{8}$ ". Включая трещотку Zyklop Speed с малым углом возврата, поворотной головкой и реверсом
- Малый угол возврата всего 5° для работы в ограниченном пространстве
- Головки и биты для самых типичных профилей винтов, используемых в прогулочных, гоночных велосипедах и электробайках
- Набор в добротной мягкой сумке, отличающейся малым весом для удобной переноски
- С переходником с внутреннего квадрата $\frac{3}{8}$ " на наружный квадрат $\frac{1}{2}$ " специально для работы с велосипедными инструментами

Набор для велосипедиста 7

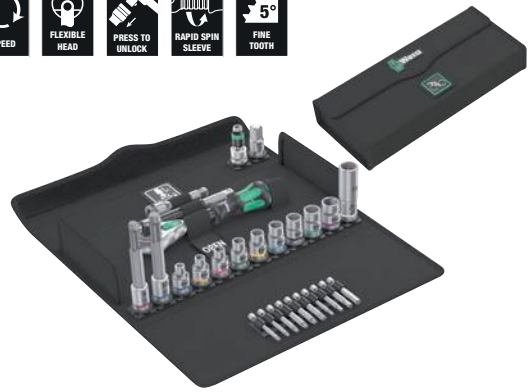
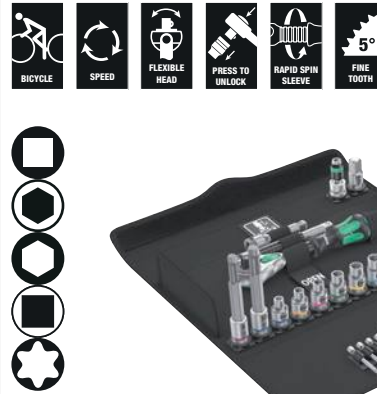

Code	EAN		
	4013288		
05004175001	220608		1
			8000 B 1x $\frac{3}{8}$ "x199,0
			8790 HMB 1x 6,0x29,0; 1x 7,0x29,0; 1x 8,0x29,0; 1x 9,0x29,0; 1x 10,0x29,0; 1x 11,0x29,0; 1x 12,0x29,0; 1x 13,0x29,0; 1x 14,0x29,0
			8790 HMB Deep 1x 15,0x64,0
			8740 B 1x 8,0x100,0; 1x 10,0x100,0
			8794 B 1x $\frac{3}{8}$ "x76,0
			8784 B1 1x $\frac{1}{4}$ "x $\frac{3}{8}$ "x44,0
			8794 SB 1x $\frac{3}{8}$ "x125,0
			781 B 1x 781 B/C, $\frac{1}{2}$ "x36,0x $\frac{3}{8}$ "
			840/4 Z Hex-Plus 1x 3,0x50; 1x 4,0x50; 1x 5,0x50; 1x 6,0x50
			867/4 Z TORX® 1x TX 10x50; 1x TX 15x50; 1x TX 20x50; 1x TX 25x50; 1x TX 27x50; 1x TX 30x50

8000 B Трещотка Zyklop Speed с $\frac{3}{8}$ "

- В одном инструменте соединены 5 типов трещотки
- Конструкция с использованием инерционной массы и нескользящая в пальцах гильза свободного хода для высокой скорости работы.
- Свободно поворачиваемая головка трещотки, кнопка разблокировки и переключатель реверса
- Тонкий механизм зацепления, что обеспечивает малый угол возврата 5°
- Можно использовать также в качестве отвёртки

8000 B Трещотка Zyklop Speed с $\frac{3}{8}$ "



Code	EAN							
05003550001	121875	$\frac{3}{8}$ "	199,0					1

8000 B SB Трещотка Zyklop Speed с $\frac{3}{8}$ "



Code		EAN		
05073261001		4013288	128041	8000 B 1x $\frac{3}{8}$ "x199,0
				3

Трещотка Zyklop Metal с передвижным квадратом



Невероятно компактное размещение большого числа инструментов в небольшом объеме. Абсолютно новое восприятие набора с трещоткой благодаря оригинальному мягкому футляру, обладающему высокой прочностью и долговечностью. Футляр с возможностью вертикального размещения для лучшего обзора инструментов на полке в мастерской. Матерчатая фактура футляра служит для дополнительной защиты рабочих поверхностей. Малый вес и объем - для повышения мобильности. С индикаторами инструментов „Take it easy“: цветовая маркировка размера.

- Очень тонкая трещотка с длинной рукоятью
- Угол возврата всего 4,7°
- Очень мягкое переключение несъемного сдвижного квадрата

8100 SB 7 Zyklop Metal - набор с трещоткой, сдвижной квадрат, привод $\frac{3}{8}$ ", метрический



Code		EAN				
05004047001		4013288	173867	8003 B 1x $\frac{3}{8}$ "x222,0 8790 HMB 1x 8,0x29,0; 1x 10,0x29,0; 1x 12,0x29,0; 1x 13,0x29,0; 1x 15,0x29,0; 1x 16,0x30,0; 1x 17,0x30,0; 1x 18,0x30,0; 1x 19,0x30,0 8794 LB 1x $\frac{3}{8}$ "x200,0 8794 B 1x $\frac{3}{8}$ "x76,0 8784 B1 1x $\frac{1}{4}$ "x $\frac{3}{8}$ "x44,0 851/1 Z PH 1x PH 1x25; 1x PH 2x25; 1x PH 3x25 855/1 Z PZ 1x PZ 1x25; 1x PZ 2x25 867/1 TORX® 1x TX 15x25; 1x TX 20x25; 1x TX 25x25; 1x TX 27x25; 1x TX 30x25; 1x TX 40x25 840/1 Z Hex-Plus 1x 3,0x25; 1x 4,0x25; 1x 5,0x25; 1x 6,0x25; 1x 8,0x25		1

8100 SB 10 Zyklop Metal - набор с трещоткой, сдвижной квадрат, привод 3/8", дюймовый



Code	EAN			
05004050001	4013288 173935			1
		8003 B 1x 3/8"x222,0		
		8790 HMB 1x 1/4"x29,0; 1x 5/16"x29,0; 1x 3/8"x29,0; 1x 7/16"x29,0; 1x 1/2"x29,0; 1x 9/16"x29,0; 1x 5/8"x30,0; 1x 11/16"x30,0; 1x 3/4"x30,0		
		8794 LB 1x 3/8"x200,0		
		8794 B 1x 3/8"x76,0		
		8784 B1 1x 1/4"x3/8"x44,0		
		851/1 Z PH 1x PH 1x25; 1x PH 2x25; 1x PH 3x25		
		855/1 Z PZ 1x PZ 1x25; 1x PZ 2x25		
		867/1 TORX® 1x TX 15x25; 1x TX 20x25; 1x TX 25x25; 1x TX 27x25; 1x TX 30x25; 1x TX 40x25		
		840/1 Z Hex-Plus 1x 5/32"x25; 1x 3/16"x25; 1x 7/32"x25; 1x 1/4"x25; 1x 5/16"x25		

8003 B Zyklop Metal - трещотка, сдвижной квадрат, привод 3/8"

- Чрезвычайно удобный трещоточный ключ. С длинным рычагом. Кованый цельнометаллический (хромомолибденовый) трещоточный ключ
- Благодаря двойному храповому механизму 38 прочных зубцов действуют как тонкий механизм из 76 мелких зубцов с углом возврата всего 4,7°.
- Очень мягкое переключение несъемного сдвижного квадрата
- Для торцовых головок под присоединительный квадрат 3/8" с шариковым фиксатором

8003 B Zyklop Metal - трещотка, сдвижной квадрат, привод 3/8"



Code	EAN							
05004033001	4013288 174031	3/8"	222,0	27	29			3

Трещотка Zyklop Metal с переключением реверса



Невероятно компактное размещение большого числа инструментов в небольшом объеме. Абсолютно новое восприятие набора с трещоткой благодаря оригинальному мягкому футляру, обладающему высокой прочностью и долговечностью. Футляр с возможностью вертикального размещения для лучшего обзора инструментов на полке в мастерской. Матерчатая фактура футляра служит для дополнительной защиты рабочих поверхностей. Малый вес и объем - для повышения мобильности. С индикаторами инструментов „Take it easy“: цветовая маркировка размера.

- Удобное изменение направления вращения с помощью переключателя реверса
- Очень тонкая трещотка с длинной рукоятью
- Угол возврата всего 5°
- Компактный мягкий футляр с высокой прочностью, малым весом и объемом

8100 SB 8 Zyklop Metal - набор с трещоткой, переключение реверса, привод 3/8", метрический



Code	EAN		
	4013288		
05004048001	173928		1
		8004 B 1x 3/8"x222,0	
		8790 HMB 1x 8,0x29,0; 1x 10,0x29,0; 1x 12,0x29,0; 1x 13,0x29,0; 1x 15,0x29,0; 1x 16,0x30,0; 1x 17,0x30,0; 1x 18,0x30,0; 1x 19,0x30,0	
		8794 LB 1x 3/8"x200,0	
		8794 B 1x 3/8"x76,0	
		8784 B1 1x 1/4"x3/8"x44,0	
		851/1 Z PH 1x PH 1x25; 1x PH 2x25; 1x PH 3x25	
		855/1 Z PZ 1x PZ 1x25; 1x PZ 2x25	
		867/1 TORX® 1x TX 15x25; 1x TX 20x25; 1x TX 25x25; 1x TX 27x25; 1x TX 30x25; 1x TX 40x25	
		840/1 Z Hex-Plus 1x 3,0x25; 1x 4,0x25; 1x 5,0x25; 1x 6,0x25; 1x 8,0x25	

8100 SB 11 Zyklop Metal - набор с трещоткой, переключение реверса, привод 3/8", дюймовый



Code	EAN			
05004051001	173959			1
		8004 B	1x 3/8"x222,0	
		8790 HMB	1x 1/4"x29,0; 1x 5/16"x29,0; 1x 3/8"x29,0; 1x 7/16"x29,0; 1x 1/2"x29,0; 1x 9/16"x29,0; 1x 5/8"x30,0; 1x 11/16"x30,0; 1x 3/4"x30,0	
		8794 LB	1x 3/8"x200,0	
		8794 B	1x 3/8"x76,0	
		8784 B1	1x 1/4"x3/8"x44,0	
		851/1 Z PH	1x PH 1x25; 1x PH 2x25; 1x PH 3x25	
		855/1 Z PZ	1x PZ 1x25; 1x PZ 2x25	
		867/1 TORX®	1x TX 15x25; 1x TX 20x25; 1x TX 25x25; 1x TX 27x25; 1x TX 30x25; 1x TX 40x25	
		840/1 Z Hex-Plus	1x 5/32"x25; 1x 3/16"x25; 1x 7/32"x25; 1x 1/4"x25; 1x 5/16"x25	

8100 SB HF 1 Zyklop Metal - набор с трещоткой, переключение реверса, привод 3/8", с фиксирующей функцией, метрический

- Цветовая маркировка размера головок

8100 SB HF 1 Zyklop Metal - набор с трещоткой, переключение реверса, привод 3/8", с фиксирующей функцией, метрический



Code	EAN			
05003785001	195081			1
		8004 B	1x 3/8"x222,0	
		8790 HMB HF	1x 8,0x29,0; 1x 10,0x29,0; 1x 12,0x29,0; 1x 13,0x29,0; 1x 15,0x29,0; 1x 16,0x29,0; 1x 17,0x29,0; 1x 18,0x29,0; 1x 19,0x29,0	
		8794 LB	1x 3/8"x200,0	
		8794 B	1x 3/8"x76,0	
		ME1	1x 14,0x43,0	

Трещотки Zyklop Metal Switch, 3/8"

- Удобное изменение направления вращения с помощью переключателя реверса
- Очень тонкая трещотка с длинной рукоятью
- Угол возврата всего 5°
- Надёжная фиксация головок

8004 B Zyklop Metal - трещотка, переключение реверса, привод 3/8"



Code	EAN						
05004034001	174048	3/8"	mm	mm	mm		3
			222,0	26	29		

8790 HMB Торцовая головка Zyklop 3/8"

- Торцовая головка Zyklop 3/8"
- Для использования в ручном и машинном режимах (без удара / pop impact)
- Накатка в тыльной части для лучшего контакта с пальцами
- С индикаторами инструментов „Take it easy“: Цветовая кодировка размеров

8790 HMB Торцовая головка Zyklop 3/8"



Code	EAN		mm		mm	mm	mm	
05003551001	120311		6,0		29,0	10,5	18,0	1
05003552001	120328		7,0		29,0	11,0	18,0	1
05003553001	120335		8,0		29,0	12,2	18,0	1
05003554001	120342		9,0		29,0	13,5	18,0	1
05003555001	120359		10,0		29,0	14,5	18,0	1
05003556001	120366		11,0		29,0	16,0	18,0	1
05003557001	120373		12,0		29,0	17,0	18,0	1
05003558001	120380		13,0		29,0	18,5	20,0	1
05003559001	120397		14,0		29,0	19,5	22,0	1
05003560001	120403		15,0		29,0	21,0	24,0	1
05003561001	120410		16,0		30,0	22,0	24,0	1
05003562001	120427		17,0		30,0	23,5	24,0	1
05003563001	120434		18,0		30,0	24,5	24,0	1
05003564001	120441		19,0		30,0	26,0	24,0	1
05003565001	120458		20,0		30,0	28,0	25,0	1
05003566001	120465		21,0		30,0	28,0	25,0	1
05003567001	120472		22,0		30,0	32,0	25,0	1
05003568001	120489		24,0		32,0	32,0	25,0	1
05003569001	120496			1/4"	29,0	11,0	18,0	1
05003570001	120502			5/16"	29,0	12,2	18,0	1
05003571001	120519			11/32"	29,0	13,5	18,0	1
05003572001	120526			3/8"	29,0	14,5	18,0	1
05003573001	120533			7/16"	29,0	16,0	18,0	1
05003574001	120649			1/2"	29,0	18,5	20,0	1
05003575001	120557			9/16"	29,0	19,5	22,0	1
05003576001	120564			5/8"	30,0	22,0	24,0	1
05003577001	120571			11/16"	30,0	23,0	24,0	1
05003578001	120588			3/4"	30,0	26,0	24,0	1
05003579001	120595			13/16"	30,0	28,0	25,0	1
05003580001	120601			7/8"	30,0	32,0	25,0	1

8790 HMB HF Торцовая головка Zyklop 3/8", с фиксирующей функцией

- Головка (без удара / pop impact) для использования в ручном или машинном режиме
- Фиксирующая функция для надёжного удержания винта на инструменте
- С индикаторами инструментов „Take it easy“: Цветовая кодировка размеров
- Хромованадиевая сталь, матовая хромированная поверхность
- С канавкой под шариковый фиксатор, накатка в тыльной части для лучшего контакта с пальцами

8790 HMB HF Торцовая головка Zyklop 3/8", с фиксирующей функцией



Code	EAN		mm	mm	mm	mm	mm	
05003740001	193919		6,0	29,0	12,7	17,5	6,5	1
05003741001	193926		7,0	29,0	13,2	17,5	6,5	1
05003742001	193933		8,0	29,0	14,2	17,5	6,5	1
05003743001	193940		9,0	29,0	15,7	17,5	6,5	1
05003744001	193957		10,0	29,0	17,0	17,5	8,0	1
05003745001	193964		11,0	29,0	18,2	17,5	9,5	1
05003746001	193971		12,0	29,0	19,0	17,5	9,5	1
05003747001	193988		13,0	29,0	20,4	19,5	9,5	1
05003748001	193995		14,0	29,0	21,5	21,5	12,5	1
05003749001	194008		15,0	29,0	23,5	23,5	12,5	1
05003750001	194015		16,0	29,0	24,2	23,5	12,5	1
05003751001	194022		17,0	29,0	26,0	23,5	12,5	1
05003752001	194039		18,0	29,0	26,5	23,5	12,5	1
05003753001	194046		19,0	29,0	28,0	23,5	12,5	1

Belt В 1 Набор торцовых головок Zyklop с фиксирующей функцией, 3/8"

Пояс из прочной материи (пояс) с типичным дизайном Wera и 8 отвёрточных головок в компактном размещении. Поворотный механизм с лёгким ходом служит для надёжной фиксации и лёгкого извлечения головок. С идентификаторами инструментов „Take it easy“ с цветовой кодировкой размера для простого и быстрого нахождения нужного инструмента. Включая карабин для крепления на темляке ремня или сумке. Особенно короткие, стабильные отвёрточные головки с преимуществами битов, изготовленных по технологии Wera. Отвёрточные головки с фиксирующей функцией для особенно комфортной работы и минимальным риском потерять винт ещё до начала закручивания. Задняя сторона на липучках и полоска на липучках для простого крепления, например, на стене, полке, инструментальной тележке и системе переноски инструментов Wera 2go.

- Набор из 9 головок 1/4" на пояс из прочной материи
- Отвёрточные головки с фиксирующей функцией для винтов
- Поворотный механизм с лёгким ходом для надёжной фиксации и лёгкого извлечения отвёрточных головок
- С индикаторами инструментов „Take it easy“: Цветовая кодировка размеров
- Подходит для крепления на стене, полке, инструментальной тележке и системе Wera 2go

Belt В 1 Набор торцовых головок Zyklop с фиксирующей функцией, 3/8"

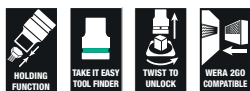

Code	EAN		
05003970001	194947		1
		● 8790 HMB HF 1x 8,0x29,0; 1x 10,0x29,0; 1x 12,0x29,0; 1x 13,0x29,0; 1x 15,0x29,0; 1x 16,0x29,0; 1x 17,0x29,0; 1x 18,0x29,0; 1x 19,0x29,0	
		ME1 1x 14,0x43,0	
		Belt В 0/9 1x 45,0x310,0	
		K30 1x 30,0x200,0	

Belt В 4 Набор торцовых головок Zyklop, 3/8"

- Набор из 9 торцовых головок 3/8", на пояс из прочной материи
- Для использования в ручном и машинном режимах (без удара / non impact)
- Поворотный механизм с лёгким ходом для надёжной фиксации и лёгкого извлечения отвёрточных головок
- С индикаторами инструментов „Take it easy“: Цветовая кодировка размеров
- Подходит для крепления на стене, полке, инструментальной тележке и системе Wera 2go

Belt В 4 Набор торцовых головок Zyklop, 3/8"



Code	EAN		
05003973001	194978		1
		● 8790 HMB 1x 8,0x29,0; 1x 10,0x29,0; 1x 12,0x29,0; 1x 13,0x29,0; 1x 15,0x29,0; 1x 16,0x30,0; 1x 17,0x30,0; 1x 18,0x30,0; 1x 19,0x30,0	
		Belt В 0/9 1x 45,0x310,0	
		K30 1x 30,0x200,0	

Магнитный держатель для головок В 4 Zyklop, набор торцевых головок 3/8"

Магнитный держатель для головок, включая 9 торцевых головок для ручного и машинного режима, неударного действия, 3/8". Зажим с легкопроворачиваемым механизмом служит для надёжной фиксации и простого извлечения головок. Индикатор Take it easy с цветовой кодировкой размера - для простого и быстрого выбора нужного инструмента. Магнитный держатель можно временно закрепить на металлической поверхности, а благодаря функции Twist to unlock головки надёжно фиксируются на своих местах и легко извлекаются.

- Набор из 9 головок на магнитном держателе для головок 3/8"
- Магнитный держатель, на котором головки надёжно фиксируются на своих местах и всё же легко извлекаются (повернуть - извлечь), для временного размещения на стенке, полке или инструментальной тележке
- Поворотный механизм с лёгким ходом для надёжной фиксации и лёгкого извлечения торцевых головок
- Индикатор Take it easy: цветовая кодировка размера

Магнитный держатель для головок В 4 Zyklop, набор торцевых головок 3/8"



Code	EAN		
05005430001	4013288 223234		1
		● 8790 HMB 1x 8,0x29,0; 1x 10,0x29,0; 1x 12,0x29,0; 1x 13,0x29,0; 1x 15,0x29,0; 1x 16,0x30,0; 1x 17,0x30,0; 1x 18,0x30,0; 1x 19,0x30,0	
		9601 1x 30,0x340,0	

Магнитный держатель для головок В Imperial 1 Zyklop, набор торцевых головок 3/8", дюймовых

Магнитный держатель для головок, включая 9 торцевых головок для ручного и машинного режима, неударного действия, 3/8". Зажим с легкопроворачиваемым механизмом служит для надёжной фиксации и простого извлечения головок. Индикатор Take it easy с цветовой кодировкой размера - для простого и быстрого выбора нужного инструмента. Магнитный держатель можно временно закрепить на металлической поверхности, а благодаря функции Twist to unlock головки надёжно фиксируются на своих местах и легко извлекаются.

- Набор из 9 головок на магнитном держателе для головок 3/8"
- Магнитный держатель, на котором головки надёжно фиксируются на своих местах и всё же легко извлекаются (повернуть - извлечь), для временного размещения на стенке, полке или инструментальной тележке
- Поворотный механизм с лёгким ходом для надёжной фиксации и лёгкого извлечения торцевых головок
- Индикатор Take it easy: цветовая кодировка размера

Магнитный держатель для головок В Imperial 1 Zyklop, набор торцевых головок 3/8", дюймовых



Code	EAN		
05005450001	4013288 223258		1
		● 8790 HMB 1x 1/4"x29,0; 1x 5/16"x29,0; 1x 11/32"x29,0; 1x 3/8"x29,0; 1x 7/16"x29,0; 1x 1/2"x29,0; 1x 9/16"x29,0; 1x 5/8"x30,0; 1x 3/4"x30,0	
		9601 1x 30,0x340,0	

8790 HMB Deep Торцовая головка 3/8"

Торцовая головка длинной формы для работы в ручном и машинном режимах с приводом 3/8" (ISO 2725-ч.3), с канавкой под шариковый фиксатор; для винтов и гаек с наружным шестигранником. Для работы в ручном и машинном режимах (неударного действия), в том числе для деталей в глубоких отверстиях и выступающих резьбовых шпилек. С идентификатором инструментов Take it easy: цветовая кодировка размера для простого и быстрого отбора нужного инструмента. Надёжный контакт при хвате даже маслянистыми руками. Шестигранный профиль служит для передачи больших усилий и воздействует на грани гайки или головки винта меньше, чем профиль в форме двойного шестигранника. Кроме того, трещотки с тонким механизмом зацепления благодаря малому углу возврата делают использование профиля с двойным шестигранником излишним даже при работе в ограниченном пространстве.

- Длинная торцовая головка для работы с деталями в глубоких отверстиях и выступающими резьбовыми шпильками в ограниченном пространстве
- Шестигранный профиль служит для точного завинчивания с передачей больших усилий при сохранении целостности профиля
- С индикаторами инструментов „Take it easy“: Цветовая кодировка размеров
- Накатка в тыльной части для лучшего контакта с пальцами
- Для работы в ручном и машинном режимах (неударного действия), с канавкой под шариковый фиксатор
- Хромованадиевая сталь с матовым хромированным покрытием

8790 HMB Deep Торцовая головка 3/8"



Code	EAN		mm	mm	mm	mm	
05004530001	210388		8,0	64,0	12,2	17,0	1
05004531001	210395		9,0	64,0	13,5	17,0	1
05004532001	210401		10,0	64,0	14,5	17,0	1
05004533001	210418		11,0	64,0	15,7	17,0	1
05004534001	210425		12,0	64,0	16,5	18,0	1
05004535001	210432		13,0	64,0	19,0	17,0	1
05004536001	210449		14,0	64,0	20,0	18,0	1
05004537001	210456		15,0	64,0	22,0	20,0	1
05004538001	210463		16,0	64,0	22,0	20,0	1
05004539001	210470		17,0	64,0	24,0	22,0	1
05004540001	210487		18,0	64,0	26,0	23,0	1
05004541001	210494		19,0	64,0	26,0	23,0	1
05004542001	210500		20,0	64,0	28,0	25,0	1
05004543001	210517		21,0	64,0	28,0	25,0	1
05004544001	210524		22,0	64,0	30,0	26,0	1

Belt B Deep 1 Набор торцовых головок, 3/8"

Прочный матерчатый пояс (пояс), выполненный в типичном дизайне Wera с 9 длинными торцовыми головками для работы в ручном и машинном режимах (неударного действия) с приводом 3/8" в компактном размещении. Зажимы с легкоповоротным механизмом для надёжной фиксации и простого извлечения головок. С карабином для крепления на поясном ремне или сумке. С зоной на липучках и полосками-липучками для простого крепления, например, на стене, полке, инструментальной тележке и компонентах системы переноски инструментов Wera 2go. Длинные торцовые головки 3/8" (ISO 2725-ч.3) марки Wera, для работы в ручном и машинном режимах (неударного действия), также для работы с деталями в глубоких отверстиях и выступающими резьбовыми шпильками. С идентификатором инструментов Take it easy: цветовая кодировка размера для простого и быстрого отбора нужного инструмента. Надёжный контакт при хвате даже маслянистыми руками. Шестигранный профиль и канавка под шариковый фиксатор. Шестигранный профиль служит для передачи больших усилий и воздействует на грани гайки или головки винта меньше, чем профиль в форме двойного шестигранника. Кроме того, трещотки с тонким механизмом зацепления благодаря малому углу возврата делают использование профиля с двойным шестигранником излишним даже при работе в ограниченном пространстве. Для винтов и гаек с наружным шестигранником.

- 9 торцовых головок на прочном матерчатом поясе, 3/8"
- Поворотный механизм с лёгким ходом для надёжной фиксации и лёгкого извлечения отвёрточных головок
- Длинные торцовые головки 3/8", для работы с деталями в глубоких отверстиях и выступающими резьбовыми шпильками в ограниченном пространстве
- Шестигранный профиль служит для точного завинчивания с передачей высоких усилий при сохранении целостности профиля
- С индикаторами инструментов „Take it easy“: Цветовая кодировка размеров

Belt B Deep 1 Набор торцовых головок, 3/8"



Code	EAN		
05004545001	210555		1
		8790 HMB Deep 1x 8,0x64,0; 1x 10,0x64,0; 1x 12,0x64,0; 1x 13,0x64,0; 1x 15,0x64,0; 1x 16,0x64,0; 1x 17,0x64,0; 1x 18,0x64,0; 1x 19,0x64,0	
		Belt B 0/9 1x 45,0x310,0	
		K30 1x 30,0x200,0	

Магнитный держатель для головок В Deep 1, набор торцовых головок 3/8", удлиненная форма

Магнитный держатель для головок, включая 9 торцовых головок удлиненной формы, для ручного и машинного режима, неударного действия, 3/8". Зажим с легкопроворачиваемым механизмом служит для надёжной фиксации и простого извлечения головок. Торцовые головки удлиненной формы с приводом 3/8" (ISO 2725-ч.3) марки Wera. Для работы в ручном и машинном режимах (неударного действия), в том числе для деталей в глубоких отверстиях и выступающих резьбовых шпилек. Индикатор Take it easy с цветовой кодировкой размера - для простого и быстрого выбора нужного инструмента. Надёжный контакт при хвате даже маслянистыми руками. Шестигранный профиль, с канавкой под шариковый фиксатор. Шестигранный профиль служит для передачи большого усилия и воздействует на грани гайки или головки винта меньше, чем профиль в форме двойного шестигранника. Кроме того, трещотки с тонким механизмом зацепления благодаря малому углу возврата делают использование профиля с двойным шестигранником излишним даже при работе в ограниченном пространстве. Для винтов с шестигранной головкой и гаек. Магнитный держатель можно временно закрепить на металлической поверхности, а благодаря функции Twist to unlock головки надёжно фиксируются на своих местах и легко извлекаются.

- Набор из 9 головок на магнитном держателе для головок 3/8"
- Магнитный держатель, на котором головки надёжно фиксируются на своих местах и всё же легко извлекаются (повернуть - извлечь), для временного размещения на стенке, полке или инструментальной тележке
- Поворотный механизм с лёгким ходом для надёжной фиксации и лёгкого извлечения торцовых головок
- Удлиненные торцовые головки 3/8", для работы с деталями в глубоких отверстиях и выступающими резьбовыми шпильками в ограниченном пространстве
- Шестигранный профиль служит для точного завинчивания с передачей высоких усилий при сохранении целостности профиля

Магнитный держатель для головок В Deep 1, набор торцовых головок 3/8", удлиненная форма



Code	EAN		
05005440001	223241		1
		● 8790 HMB Deep 1x 8,0x64,0; 1x 10,0x64,0; 1x 12,0x64,0; 1x 13,0x64,0; 1x 15,0x64,0; 1x 16,0x64,0; 1x 17,0x64,0; 1x 18,0x64,0; 1x 19,0x64,0	
		9601 1x 30,0x340,0	

8767 В HF TORX® Отверточная головка Zyklor с приводом 3/8", с фиксирующей функцией

- Головка (без удара / non impact) для использования в ручном или машинном режиме
- Фиксирующая функция для надёжного удержания винта на инструменте
- С индикаторами инструментов „Take it easy“: Цветовая кодировка размеров
- Накатка в тыльной части для лучшего контакта с пальцами
- Хромованадиевая сталь, матовая хромированная поверхность

8767 В HF TORX® Отверточная головка Zyklor с приводом 3/8", с фиксирующей функцией



	EAN						
Code	4013288			mm	mm	mm	
05003059001	189097		TX 10	35,0	12,0	17,5	1
05003060001	188830		TX 15	35,0	12,0	17,5	1
05003061001	188847		TX 20	35,0	12,0	17,5	1
05003062001	188854		TX 25	35,0	12,0	17,5	1
05003063001	188861		TX 25	107,0	12,0	17,5	1
05003064001	188878		TX 27	35,0	12,0	17,5	1
05003065001	188885		TX 27	107,0	12,0	17,5	1
05003066001	188892		TX 30	35,0	12,0	17,5	1
05003067001	188908		TX 30	107,0	12,0	17,5	1
05003068001	188915		TX 40	35,0	12,0	17,5	1
05003069001	188922		TX 40	107,0	12,0	17,5	1
05003070001	188939		TX 45	38,5	12,0	17,5	1
05003071001	188946		TX 45	100,0	12,0	17,5	1
05003072001	188953		TX 50	38,5	12,0	17,5	1
05003073001	188960		TX 50	100,0	12,0	17,5	1

8767 В TORX® Zyklor отвёрточная головка 3/8", с вытянутой рабочей частью

- Головка (без удара / pop impact) для использования в ручном или машинном режиме
- Фиксирующая функция для надёжного удержания винта на инструменте
- Индикатор Take it easy: цветовая кодировка размера
- Накатка в тыльной части для лучшего контакта с пальцами.
- Хромованадиевая сталь, матовая хромированная поверхность

8767 В TORX® Zyklor отвёрточная головка 3/8", с вытянутой рабочей частью



Code	EAN			mm	mm	mm	mm	
05003074001	227102		TX 25	107,0	12,0	17,5	81,5	1
05003075001	227119		TX 30	107,0	12,0	17,5	81,5	1

Belt В 3 TORX® HF Набор отверточных головок Zyklor TORX®, с фиксирующей функцией, 3/8"

Пояс из прочной материи (пояс) с типичным дизайном Wera и 9 отвёрточных головок в компактном размещении. Поворотный механизм с лёгким ходом служит для надёжной фиксации и лёгкого извлечения головок. С идентификаторами инструментов „Take it easy“ с цветовой кодировкой размера для простого и быстрого нахождения нужного инструмента. Включая карабин для крепления на ремне или сумке. Особенно короткие, стабильные отвёрточные головки с преимуществами битов, изготовленных по технологии Wera. Отвёрточные головки с фиксирующей функцией для особенно комфортной работы и минимальным риском потерять винт ещё до начала завинчивания. Задняя сторона на липучках и полоска на липучках для простого крепления, например, на стене, полке, инструментальной тележке и системе переноски инструментов Wera 2go.

- Набор из 9 отвёрточных головок 3/8", на поясе из прочной материи
- Отвёрточные головки с преимуществами битов, изготовленных по технологии Wera
- Отвёрточные головки с фиксирующей функцией для винтов
- Поворотный механизм с лёгким ходом для надёжной фиксации и лёгкого извлечения отвёрточных головок
- Подходит для крепления на стене, полке, инструментальной тележке и системе Wera 2go

Belt В 3 TORX® HF Набор отверточных головок Zyklor TORX®, с фиксирующей функцией, 3/8"



Code	EAN		
05003972001	194961		1
		8767 В HF 1x TX 10x35,0; 1x TX 15x35,0; 1x TX 20x35,0; 1x TX 25x35,0; 1x TX 27x35,0; 1x TX 30x35,0; 1x TX 40x35,0; 1x TX 45x38,5; 1x TX 50x38,5	
		Belt В 0/9 1x 45,0x310,0	
		K30 1x 30,0x200,0	

8767 В TORX® HF 1 Набор отверточных головок Zyklop TORX®, с фиксирующей функцией, привод 3/8"

- Отверточные головки с фиксирующей функцией для винтов TORX®
- Фиксирующая функция для надёжного удержания винта на инструменте
- С индикаторами инструментов „Take it easy“: Цветовая кодировка размеров
- Накатка в тыльной части головки для лучшего контакта с пальцами

8767 В TORX® HF 1 Набор отверточных головок Zyklop TORX®, с фиксирующей функцией, привод 3/8"

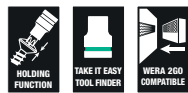

Code	EAN		
05003185001	195074		1
		8767 В HF 1x TX 25x107,0; 1x TX 27x107,0; 1x TX 30x107,0; 1x TX 40x107,0; 1x TX 45x100,0; 1x TX 50x100,0	

8740 В HF Отверточная головка Zyklop с приводом 3/8", с фиксирующей функцией

- Головка (без удара / non impact) для использования в ручном или машинном режиме
- Фиксирующая функция для надёжного удержания винта на инструменте
- С индикаторами инструментов „Take it easy“: Цветовая кодировка размеров

8740 В HF Отверточная головка Zyklop с приводом 3/8", с фиксирующей функцией



Code	EAN							
Code	4013288		mm	mm	mm	mm	mm	
05003030001	188557		3,0		35,0	12,0	17,5	1
05003031001	188564		4,0		35,0	12,0	17,5	1
05003032001	188571		4,0		107,0	12,0	17,5	1
05003033001	188649		5,0		35,0	12,0	17,5	1
05003034001	188656		5,0		107,0	12,0	17,5	1
05003035001	188663		6,0		35,0	12,0	17,5	1
05003036001	188731		6,0		107,0	12,0	17,5	1
05003037001	188748		7,0		38,5	12,0	17,5	1
05003038001	188755		7,0		100,0	12,0	17,5	1
05003039001	188779		8,0		38,5	12,0	17,5	1
05003040001	188786		8,0		100,0	12,0	17,5	1
05003041001	188793		9,0		38,5	12,0	17,5	1
05003042001	188809		9,0		100,0	12,0	17,5	1
05003043001	188816		10,0		38,5	12,0	17,5	1
05003044001	188823		10,0		100,0	12,0	17,5	1
05003080001	193407			1/8"	35,0	12,0	17,5	1
05003081001	193414			1/8"	107,0	12,0	17,5	1
05003082001	193421			9/64"	35,0	12,0	17,5	1
05003083001	193438			5/32"	35,0	12,0	17,5	1
05003084001	193445			5/32"	107,0	12,0	17,5	1
05003085001	193452			3/16"	35,0	12,0	17,5	1
05003086001	193551			3/16"	107,0	12,0	17,5	1
05003087001	193568			7/32"	35,0	12,0	17,5	1
05003088001	193575			7/32"	107,0	12,0	17,5	1
05003089001	193612			1/4"	35,0	12,0	17,5	1
05003090001	193629			1/4"	107,0	12,0	17,5	1
05003091001	193636			5/16"	38,5	12,0	17,5	1
05003092001	193643			5/16"	100,0	12,0	17,5	1
05003093001	193650			3/8"	38,5	12,0	17,5	1
05003094001	193667			3/8"	100,0	12,0	17,5	1

8740 В Зyklop отвёрточная головка 3/8", с вытянутой рабочей частью

- Головка (без удара / поп impact) для использования в ручном или машинном режиме
- Фиксирующая функция для надёжного удержания винта на инструменте
- Индикатор Take it easy: цветовая кодировка размера

8740 В Зyklop отвёрточная головка 3/8", с вытянутой рабочей частью



Code	EAN							
Code	EAN		mm	mm	mm	mm	mm	
05003050001	227058		4,0	107,0	12,0	17,5	81,5	1
05003051001	227065		5,0	107,0	12,0	17,5	81,5	1
05003052001	227072		6,0	107,0	12,0	17,5	81,5	1
05003054001	227089		8,0	100,0	12,0	17,5	74,5	1
05003056001	227096		10,0	100,0	12,0	17,5	74,5	1

Belt В 2 Набор отверточных головок Зyklop, для внутреннего шестигранника, с фиксирующей функцией, 3/8"

Пояс из прочной материи (пояс) с типичным дизайном Wera и 8 отвёрточных головок в компактном размещении. Поворотный механизм с лёгким ходом служит для надёжной фиксации и лёгкого извлечения головок. С идентификаторами инструментов „Take it easy“ с цветовой кодировкой размера для простого и быстрого нахождения нужного инструмента. Включая карабин для крепления на темляке ремня или сумке. Особенно короткие, стабильные отвёрточные головки с преимуществами битов, изготовленных по технологии Wera. Отвёрточные головки с фиксирующей функцией для особенно комфортной работы и минимальным риском потерять винт ещё до начала завинчивания. Задняя сторона на липучках и полоска на липучках для простого крепления, например, на стене, полке, инструментальной тележке и системе переноски инструментов Wera 2go.

- Набор из 8 отвёрточных головок 3/8", на поясе из прочной материи
- Отвёрточные головки с преимуществами битов, изготовленных по технологии Wera
- Отвёрточные головки с фиксирующей функцией для винтов
- Поворотный механизм с лёгким ходом для надёжной фиксации и лёгкого извлечения отвёрточных головок
- Подходит для крепления на стене, полке, инструментальной тележке и системе Wera 2go

Belt В 2 Набор отверточных головок Зyklop, для внутреннего шестигранника, с фиксирующей функцией, 3/8"



Code	EAN		
05003971001	194954		1
		8740 В HF 1x 3,0x35,0; 1x 4,0x35,0; 1x 5,0x35,0; 1x 6,0x35,0; 1x 7,0x38,5; 1x 8,0x38,5; 1x 9,0x38,5; 1x 10,0x38,5	
		Belt В 0/8 1x 45,0x275,0	
		K30 1x 30,0x200,0	

8740 В HF 1 Набор отверточных головок Zyklop, для внутреннего шестигранника, с фиксирующей функцией, привод 3/8"

- Компактный мягкий футляр с высокой прочностью, малым весом и объемом
- Отверточные головки (без удара / non impact) для использования в ручном или машинном режиме
- Фиксирующая функция для надёжного удержания винта на инструменте
- С индикаторами инструментов „Take it easy“: Цветовая кодировка размеров
- Накатка в тыльной части головки для лучшего контакта с пальцами
- Длинная форма

8740 В HF 1 Набор отверточных головок Zyklop, для внутреннего шестигранника, с фиксирующей функцией, привод 3/8"



	Code	EAN		
	05003180001	4013288 195050		1
			8740 В HF 1x 4,0x107,0; 1x 5,0x107,0; 1x 6,0x107,0; 1x 7,0x100,0; 1x 8,0x100,0; 1x 9,0x100,0; 1x 10,0x100,0	

8740 В HF Imperial 1 Набор отверточных головок Zyklop, для внутреннего шестигранника, с фиксирующей функцией, привод 3/8"

- Длинный
- Дюймовая

8740 В HF Imperial 1 Набор отверточных головок Zyklop, для внутреннего шестигранника, с фиксирующей функцией, привод 3/8"



	Code	EAN		
	05003181001	4013288 195067		1
			8740 В HF 1x 1/8"x107,0; 1x 5/32"x107,0; 1x 3/16"x107,0; 1x 7/32"x107,0; 1x 1/4"x107,0; 1x 5/16"x100,0; 1x 3/8"x100,0	

Belt B Imperial 1 Набор отверточных головок Zyklor, для внутреннего шестигранника, с фиксирующей функцией, 3/8"

Пояс из прочной материи (пояс) с типичным дизайном Wera и 8 отверточных головок в компактном размещении. Поворотный механизм с лёгким ходом служит для надёжной фиксации и лёгкого извлечения головок. С идентификаторами инструментов „Take it easy“ с цветовой кодировкой размера для простого и быстрого нахождения нужного инструмента. Включая карабин для крепления на темляке ремня или сумке. Особенно короткие, стабильные отверточные головки с преимуществами битов, изготовленных по технологии Wera. Отверточные головки с фиксирующей функцией для особенно комфортной работы и минимальным риском потерять винт ещё до начала завинчивания. Задняя сторона на липучках и полоска на липучках для простого крепления, например, на стене, полке, инструментальной тележке и системе переноски инструментов Wera 2go.

- Набор из 8 отверточных головок 3/8", на поясе из прочной материи
- Отверточные головки с преимуществами битов, изготовленных по технологии Wera
- Отверточные головки с фиксирующей функцией для винтов
- Поворотный механизм с лёгким ходом для надёжной фиксации и лёгкого извлечения отверточных головок
- Подходит для крепления на стене, полке, инструментальной тележке и системе Wera 2go
- Дюймовая

Belt B Imperial 1 Набор отверточных головок Zyklor, для внутреннего шестигранника, с фиксирующей функцией, 3/8"



Code	EAN		
05003974001	194985		1
		8740 B HF 1x 1/8"x35,0; 1x 9/64"x35,0; 1x 5/32"x35,0; 1x 3/16"x35,0; 1x 7/32"x35,0; 1x 1/4"x35,0; 1x 5/16"x38,5; 1x 3/8"x38,5	
		Belt B 0/8 1x 45,0x275,0	
		K30 1x 30,0x200,0	

Набор для велосипедиста 8

Набор из 7 отверточных головок 3/8" для типичных работ на велосипеде. Отверточные головки с особо вытянутой рабочей частью длиной 30 мм для лучшего доступа в ограниченном пространстве.

Накатка улучшает контакт с рукой, исключая соскальзывание. Идентификатор инструментов Take it easy: цветовая кодировка размера - для простого и быстрого отбора нужного инструмента.

- Отверточные головки с фиксирующей функцией для самых распространённых винтов TORX® и Hex
- Фиксирующая функция для надёжного удержания винта на инструменте
- Идентификатор инструментов Take it easy: цветовая кодировка размера
- Накатка в тыльной части головки для лучшего контакта с пальцами
- В добротной складной сумке для удобной переноски

Набор для велосипедиста 8

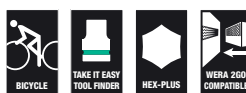

Code	EAN		
05004176001	220622		1
		8767 B 1x TX 25x107,0; 1x TX 30x107,0	
		8740 B 1x 4,0x107,0; 1x 5,0x107,0; 1x 6,0x107,0; 1x 8,0x100,0; 1x 10,0x100,0	
		K120 1x 50,0x70,0	

8796 LB Удлинитель Zyklop, 3/8"

- Для торцовых головок под присоединительный квадрат 3/8" с шариковым фиксатором
- Удобная стопорная система для блокировки или быстрой смены насадки по выбору
- С гильзой свободного хода для скоростного вращения винтов и гаек

8796 LB Удлинитель Zyklop, 3/8"



Code	EAN	□	⌀						
05003592001	121325	3/8"	200,0						1

8796 SB Удлинитель Zyklop, 3/8"

- Удобная стопорная система для блокировки или быстрой смены насадки по выбору
- Для торцовых головок под присоединительный квадрат 3/8" с шариковым фиксатором
- С гильзой свободного хода для скоростного вращения винтов и гаек

8796 SB Удлинитель Zyklop, 3/8"



Code	EAN	□	⌀						
05003591001	121318	3/8"	125,0						1

8794 LB Удлинитель Zyklop с муфтой свободного хода, длинный, 3/8"

Удлинитель Zyklop Wera с нескользящей в пальцах гильзой свободного хода для ускоренного вращения винтов и гаек. Хромованадиевая сталь, матовое хромированное покрытие.

8794 LB Удлинитель Zyklop с муфтой свободного хода, длинный, 3/8"



Code	EAN	□	⌀						
05003583001	121288	3/8"	200,0						1

8794 SB Удлинитель Zyklop с муфтой свободного хода, короткий, 3/8"

Удлинитель Zyklop Wera с нескользящей в пальцах гильзой свободного хода для ускоренного вращения винтов и гаек. Хромованадиевая сталь, матовое хромированное покрытие.

8794 SB Удлинитель Zyklop с муфтой свободного хода, короткий, 3/8"



Code	EAN	□	⌀						
05003582001	121271	3/8"	125,0						1

8789 В Вороток Zyklop, 3/8"

Вороток Zyklop Wera для передачи высоких моментов силы. Для торцовых головок под присоединительный квадрат 3/8" с шариковым фиксатором. Квадрат можно передвигать, что улучшает возможности использования. Хромованадиевая сталь, матовое хромированное покрытие.

8789 В Вороток Zyklop, 3/8"



Code	EAN	□	⌀						
05003581001	121516	3/8"	165,0						3

8795 В Карданный шарнир Zyklop, 3/8"

Карданный шарнир Zyklop Wera для торцовых головок под присоединительный квадрат 3/8" с шариковым фиксатором.

8795 В Карданный шарнир Zyklop, 3/8"



Code	EAN	□	⌀						
05003585001	121523	3/8"	50,0						1

8794 В Качающийся удлинитель Zyklop, 3/8"

Удлинитель качающийся „Wobble“ для трещотки Zyklop Wera. С углом наклона 15° в любом направлении. Это помогает быстро и точно работать в скрытых и тесных местах.

8794 В Качающийся удлинитель Zyklop, 3/8"



Code	EAN	Icon	Unit	mm					
05003584001	121295	3/8"	76,0						1

8784 В1 Соединительная деталь Zyklop, 3/8"

- Переходник с быстрозажимным патроном для быстрой смены битов, Zyklop 3/8"

8784 В1 Соединительная деталь Zyklop, 3/8"



Code	EAN	Icon	Unit	mm					
05003590001	121301	1/4"	3/8"	44,0					1

Belt В (матерчатый), на 9 инструментов, неуккомплектованный



Code	EAN								
05003981001	195012								1
		Belt В 0/9							
		1x 45,0x310,0							
		K30							
		1x 30,0x200,0							

Belt В (матерчатый), на 8 инструментов, неуккомплектованный



Code	EAN								
05003980001	195005								1
		Belt В 0/8							
		1x 45,0x275,0							
		K30							
		1x 30,0x200,0							

9601 Магнитный держатель для головок, 3/8", неуккомплектованный

1 магнитный держатель для головок, неуккомплектованный. Для крепления до 10 торцевых и/или отвёрточных головок 3/8".

Магнитный держатель можно временно разместить на металлической поверхности, а благодаря функции Twist to unlock головки надёжно фиксируются на своих местах и легко извлекаются.

- Магнитный держатель, на котором головки надёжно фиксируются на своих местах и всё же легко извлекаются (повернуть - извлечь), для временного размещения на стенке, полке или инструментальной тележке
- Поворотный механизм с лёгким ходом для надёжной фиксации и лёгкого извлечения торцевых головок
- Неуккомплектован, рассчитан максимально на 10 головок 3/8"

9601 Магнитный держатель для головок, 3/8", неуккомплектованный

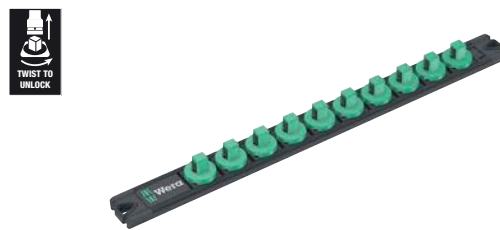

Code	EAN	mm	mm						
05136421001	223333	30,0	340,0						1

Zyklop Speed - невероятно скоростные и суперуниверсальные



Невероятно компактное размещение большого числа инструментов в небольшом объеме. Абсолютно новое восприятие набора с трещоткой благодаря оригинальному мягкому футляру, обладающему высокой прочностью и долговечностью. Футляр с возможностью вертикального размещения для лучшего обзора инструментов на полке в мастерской. Матерчатая фактура футляра служит для дополнительной защиты рабочих поверхностей. Малый вес и объем - для повышения мобильности. С индикаторами инструментов „Take it easy“: цветовая маркировка размера.

- Свободно поворачивающаяся головка трещотки с фиксацией в 5 положениях
- Тонкая механика на 72 зубца
- Малый угол возврата всего 5°
- Гильза свободного хода для высокой скорости работы
- С индикаторами инструментов „Take it easy“: Цветовая кодировка размеров
- Компактный мягкий футляр с высокой прочностью, малым весом и объемом

8100 SC 6 Zyklop Speed - набор с трещоткой, привод 1/2", метрический



Code	EAN		
05004076001	4013288 173874		1
		8000 C 1x 1/2"x277,0	
		8790 HMC 1x 10,0x37,0; 1x 11,0x37,0; 1x 12,0x37,0; 1x 13,0x37,0; 1x 14,0x37,0; 1x 15,0x37,0; 1x 16,0x37,0; 1x 17,0x37,0; 1x 18,0x37,0; 1x 19,0x37,0	
		8794 LC 1x 1/2"x250,0	
		8794 C 1x 1/2"x52,0	
		8784 C2 1x 9/16"x1/2"x50,0	
		851/2 Z PH 1x PH 2x32; 1x PH 3x32	
		855/2 Z PZ 1x PZ 2x32; 1x PZ 3x32	
		867/2 Z TORX® 1x TX 20x35; 1x TX 25x35; 1x TX 30x35; 1x TX 40x35; 1x TX 45x35; 1x TX 50x35	
		840/2 Z 1x 5x30; 1x 6x30; 1x 8x30; 1x 10x30	

8100 SC 9 Zyklop Speed - набор с трещоткой, привод 1/2", дюймовый



Code	EAN			
05004079001	173997			1
		8000 C	1x 1/2"x277,0	
		8790 HMC	1x 3/8"x37,0; 1x 7/16"x37,0; 1x 1/2"x37,0; 1x 9/16"x37,0; 1x 19/32"x37,0; 1x 5/8"x37,0; 1x 11/16"x37,0; 1x 3/4"x37,0; 1x 25/32"x37,0; 1x 13/16"x37,0	
		8794 LC	1x 1/2"x250,0	
		8794 C	1x 1/2"x52,0	
		8784 C2	1x 5/16"x1/2"x50,0	
		851/2 Z PH	1x PH 2x32; 1x PH 3x32	
		855/2 Z PZ	1x PZ 2x32; 1x PZ 3x32	
		867/2 Z TORX®	1x TX 20x35; 1x TX 25x35; 1x TX 30x35; 1x TX 40x35; 1x TX 45x35; 1x TX 50x35	
		840/2 Z	1x 7/32"x30; 1x 1/4"x30; 1x 5/16"x30; 1x 3/8"x30	

8100 SC 2 Набор с трещоткой Zyklop Speed, 1/2"

- Набор из 37 предметов в прочном металлическом кейсе

8100 SC 2 Набор с трещоткой Zyklop Speed, 1/2"



Code	EAN			
05003645001	121189			1
		8000 C	1x 1/2"x277,0	
		8790 HMC	1x 10,0x37,0; 1x 11,0x37,0; 1x 12,0x37,0; 1x 13,0x37,0; 1x 14,0x37,0; 1x 15,0x37,0; 1x 16,0x37,0; 1x 17,0x37,0; 1x 18,0x37,0; 1x 19,0x37,0; 1x 20,0x37,0; 1x 21,0x37,0; 1x 22,0x37,0; 1x 24,0x37,0; 1x 27,0x40,0; 1x 30,0x42,0; 1x 32,0x42,0	
		8789 C	1x 1/2"x250,0	
		8794 C	1x 1/2"x52,0	
		8795 C	1x 1/2"x69,0	
		8784 C2	1x 5/16"x1/2"x50,0	
		8796 SC	1x 1/2"x125,0	
		8796 LC	1x 1/2"x250,0	
		851/2 Z PH	1x PH 3x32	
		855/2 Z PZ	1x PZ 3x32	
		867/2 Z TORX®	1x TX 20x35; 1x TX 25x35; 1x TX 30x35; 1x TX 40x35; 1x TX 45x35; 1x TX 50x35; 1x TX 55x35	
		840/2 Z	1x 5x30; 1x 6x30; 1x 8x30; 1x 10x30	

8100 SC 4 Набор с трещоткой Zyklop Speed, 1/2"

- Набор из 38 предметов в прочном металлическом кейсе

8100 SC 4 Набор с трещоткой Zyklop Speed, 1/2"



Code	EAN		
05003647001	121202		1
		8000 C 1x 1/2"x277,0	
		8790 HMC 1x 3/8"x37,0; 1x 7/16"x37,0; 1x 1/2"x37,0; 1x 9/16"x37,0; 1x 19/32"x37,0; 1x 5/8"x37,0; 1x 11/16"x37,0; 1x 3/4"x37,0; 1x 25/32"x37,0; 1x 13/16"x37,0; 1x 7/8"x37,0; 1x 15/16"x37,0; 1x 31/32"x37,0; 1x 1"x40,0; 1x 1 1/16"x40,0; 1x 1 1/8"x40,0; 1x 1 3/16"x42,0; 1x 1 1/4"x42,0	
		8789 C 1x 1/2"x250,0	
		8794 C 1x 1/2"x52,0	
		8795 C 1x 1/2"x69,0	
		8784 C2 1x 5/16"x1/2"x50,0	
		8796 SC 1x 1/2"x125,0	
		8796 LC 1x 1/2"x250,0	
		851/2 Z PH 1x PH 3x32	
		855/2 Z PZ 1x PZ 3x32	
		867/2 Z TORX® 1x TX 20x35; 1x TX 25x35; 1x TX 30x35; 1x TX 40x35; 1x TX 45x35; 1x TX 50x35; 1x TX 55x35	
		840/2 Z 1x 7/32"x30; 1x 1/4"x30; 1x 5/16"x30; 1x 3/8"x30	

8000 C Трещотка Zyklop Speed с 1/2"

- В одном инструменте соединены 5 типов трещотки
- Конструкция с использованием инерционной массы и нескользящая в пальцах гильза свободного хода для высокой скорости работы.
- Свободно поворачивающаяся головка трещотки, кнопка разблокировки и переключатель реверса
- Тонкий механизм зацепления, что обеспечивает малый угол возврата 5°
- Можно использовать также в качестве отвёртки

8000 C Трещотка Zyklop Speed с 1/2"



Code	EAN						
05003600001	121882	1/2"	277,0				1

8000 C SB Трещотка Zyklop Speed с 1/2"



Code	EAN			
05073262001	128058	8000 C	1x 1/2"x277,0	3

Зыклов Hybrid - рычаг больше для больших усилий.

Компактная трещеточная головка.

Реверсные трещотки с 72 мелкими.

Увеличенная общая длина для большей передачи усилия.

Ручка Kraftform многокомпонентная.



Благодаря шариковому фиксатору насадки и приспособления прочно сидят на трещотке, что обеспечивает также высокую надежность в процессе работы.

С помощью удлинителя можно ещё больше увеличить передачу силы.

Набор Zyklop Hybrid, привод 1/2", метрический. С трещоткой Zyklop Hybrid и удлинителем ручки Hybrid.

- Переключатель реверса для удобного изменения направления вращения
- Тонкий механизм зацепления на 72 зубца для угла возврата всего 5°
- Компактный мягкий футляр с высокой прочностью, малым весом и объемом
- Цветовая маркировка размера головок
- Поворотный механизм с лёгким ходом для надёжной фиксации и лёгкого извлечения отвёрточных головок

8006 SC 1 Zyklop Hybrid-набор с трещоткой, привод 1/2", метрический



Code	EAN			
05004090001	4013288 182159			1
		8006 C 1x 1/2"x281,0		
		8797 C 1x 271,0		
		8794 LC 1x 1/2"x250,0		
		8790 HMC HF 1x 10,0x37,0; 1x 11,0x37,0; 1x 12,0x37,0; 1x 13,0x37,0; 1x 14,0x37,0; 1x 15,0x37,0; 1x 16,0x37,0; 1x 17,0x37,0; 1x 18,0x37,0; 1x 19,0x37,0		

Набор Zyklop Hybrid

Набор Zyklop Hybrid, привод 1/2", метрический. С трещоткой Zyklop Hybrid, удлинителем ручки Hybrid, удлинителем и 10 головками.

- Трещотка Zyklop Hybrid с большой общей длиной (действие рычага) и тонкой головкой трещотки
- Тонкий механизм зацепления на 72 зубца для угла возврата всего 5°
- Удлинитель с деблокиратором

Набор Zyklop Hybrid



Code	EAN			
05004095001	4013288 184320			1
		8006 C 1x 1/2"x281,0		
		8797 C 1x 271,0		

8006 C Zyklop Hybrid - трещотка, переключение реверса, привод 1/2"

Трещотка Zyklop Hybrid с переключателем реверса, с приводом 1/2", малый вес, эргономичная ручка Kraftform, тонкая форма головки, длинная рукоять и возможность использования удлинителя.

8006 C Zyklop Hybrid - трещотка, переключение реверса, привод 1/2"



Code	EAN						
05003780001	4013288 184214	1/2"	281,0	34	37		3

8797 C Zyklop Hybrid Удлинитель

- Можно использовать трещоткой с Zyklop Hybrid 8006 C
- Для передачи больших моментов силы
- Многокомпонентная ручка Kraftform оптимизирована для нажимной и растягивающей нагрузки
- С деблокиратором
- Из улучшенной хромомолибденовой стали, закаленной до вязкой упругости

8797 C Zyklop Hybrid Удлинитель



	EAN	⌀	ℓ						
Code	4013288	mm	mm						
05003781001	183200	271,0	134,0						1

Трещотка Zyklop Metal с передвижным квадратом



Невероятно компактное размещение большого числа инструментов в небольшом объеме. Абсолютно новое восприятие набора с трещоткой благодаря оригинальному мягкому футляру, обладающему высокой прочностью и долговечностью. Футляр с возможностью вертикального размещения для лучшего обзора инструментов на полке в мастерской. Матерчатая фактура футляра служит для дополнительной защиты рабочих поверхностей. Малый вес и объем - для повышения мобильности. С индикаторами инструментов „Take it easy“: цветовая маркировка размера.

- Очень тонкая трещотка с длинной рукоятью
- Угол возврата всего 4,7°
- Очень мягкое переключение несъемного сдвижного квадрата
- Идентификаторы инструментов „Take it easy“

8100 SC 7 Zyklop Metal - набор с трещоткой, сдвижной квадрат, привод 1/2", метрический



Code	EAN		
05004077001	173942		1
		○ 8003 C 1x 1/2"x281,0	
		● 8790 HMC 1x 10,0x37,0; 1x 11,0x37,0; 1x 12,0x37,0; 1x 13,0x37,0; 1x 14,0x37,0; 1x 15,0x37,0; 1x 16,0x37,0; 1x 17,0x37,0; 1x 18,0x37,0; 1x 19,0x37,0	
		■ 8794 LC 1x 1/2"x250,0	
		■ 8794 C 1x 1/2"x52,0	
		● 8784 C2 1x 9/16"x1/2"x50,0	
		+ 851/2 Z PH 1x PH 2x32; 1x PH 3x32	
		* 867/2 Z TORX® 1x TX 20x35; 1x TX 25x35; 1x TX 27x35; 1x TX 30x35; 1x TX 40x35; 1x TX 45x35; 1x TX 50x35; 1x TX 55x35	
		○ 840/2 Z 1x 5x30; 1x 6x30; 1x 8x30; 1x 10x30	

8100 SC 10 Zyklop Metal - набор с трещоткой, сдвижной квадрат, привод 1/2", дюймовый



Code	EAN			
05004080001	4013288 173966			1
		□	8003 C 1x 1/2"x281,0	
		●	8790 HMC 1x 3/8"x37,0; 1x 7/16"x37,0; 1x 1/2"x37,0; 1x 9/16"x37,0; 1x 19/32"x37,0; 1x 5/8"x37,0; 1x 11/16"x37,0; 1x 3/4"x37,0; 1x 25/32"x37,0; 1x 13/16"x37,0	
		■	8794 LC 1x 1/2"x250,0	
		■	8794 C 1x 1/2"x52,0	
		●	8784 C2 1x 5/16"x1/2"x50,0	
		+	851/2 Z PH 1x PH 2x32; 1x PH 3x32	
		+	867/2 Z TORX® 1x TX 20x35; 1x TX 25x35; 1x TX 27x35; 1x TX 30x35; 1x TX 40x35; 1x TX 45x35; 1x TX 50x35; 1x TX 55x35	
		○	840/2 Z 1x 7/32"x30; 1x 1/4"x30; 1x 5/16"x30; 1x 3/8"x30	

8003 C Zyklop Metal - трещотка, сдвижной квадрат, привод 1/2"

- Чрезвычайно удобный трещоточный ключ. С длинным рычагом. Кованый цельнометаллический (хромомолибденовый) трещоточный ключ.
- Благодаря двойному храповому механизму 38 прочных зубцов действуют как тонкий механизм из 76 мелких зубцов с углом возврата всего 4,7°.
- Очень мягкое переключение несъемного сдвижного квадрата
- Для торцовых головок под присоединительный квадрат 1/2" с шариковым фиксатором

8003 C Zyklop Metal - трещотка, сдвижной квадрат, привод 1/2"



Code	EAN	□	mm	mm	mm	
05004063001	4013288 174055	1/2"	281,0	36	37	3

Трещотка Zyklop Metal с переключением реверса



Невероятно компактное размещение большого числа инструментов в небольшом объеме. Абсолютно новое восприятие набора с трещоткой благодаря оригинальному мягкому футляру, обладающему высокой прочностью и долговечностью. Футляр с возможностью вертикального размещения для лучшего обзора инструментов на полке в мастерской. Матерчатая фактура футляра служит для дополнительной защиты рабочих поверхностей. Малый вес и объем - для повышения мобильности. С индикаторами инструментов „Take it easy“: цветовая маркировка размера.

- Удобное изменение направления вращения с помощью переключателя реверса
- Очень тонкая трещотка с длинной рукоятью
- Угол возврата всего 5°

8100 SC 8 Zyklop Metal - набор с трещоткой, переключение реверса, привод 1/2", метрический



Code	EAN			
05004078001	4013288 173881			1
		□	8004 C 1x 1/2"x281,0	
		●	8790 HMC 1x 10,0x37,0; 1x 11,0x37,0; 1x 12,0x37,0; 1x 13,0x37,0; 1x 14,0x37,0; 1x 15,0x37,0; 1x 16,0x37,0; 1x 17,0x37,0; 1x 18,0x37,0; 1x 19,0x37,0	
		■	8794 LC 1x 1/2"x250,0	
		■	8794 C 1x 1/2"x52,0	
		●	8784 C2 1x 5/16"x1/2"x50,0	
		+	851/2 Z PH 1x PH 2x32; 1x PH 3x32	
		+	867/2 Z TORX® 1x TX 20x35; 1x TX 25x35; 1x TX 27x35; 1x TX 30x35; 1x TX 40x35; 1x TX 45x35; 1x TX 50x35; 1x TX 55x35	
		○	840/2 Z 1x 5x30; 1x 6x30; 1x 8x30; 1x 10x30	

8100 SC 11 Zyklop Metal - набор с трещоткой, переключение реверса, привод 1/2", дюймовый



Code	EAN			
05004081001	173973			1
		8004 C	1x 1/2"x281,0	
		8790 HMC	1x 3/8"x37,0; 1x 7/16"x37,0; 1x 1/2"x37,0; 1x 9/16"x37,0; 1x 19/32"x37,0; 1x 5/8"x37,0; 1x 11/16"x37,0; 1x 3/4"x37,0; 1x 25/32"x37,0; 1x 13/16"x37,0	
		8794 LC	1x 1/2"x250,0	
		8794 C	1x 1/2"x52,0	
		8784 C2	1x 5/16"x1/2"x50,0	
		851/2 Z PH	1x PH 2x32; 1x PH 3x32	
		867/2 Z TORX®	1x TX 20x35; 1x TX 25x35; 1x TX 27x35; 1x TX 30x35; 1x TX 40x35; 1x TX 45x35; 1x TX 50x35; 1x TX 55x35	
		840/2 Z	1x 7/32"x30; 1x 1/4"x30; 1x 5/16"x30; 1x 3/8"x30	

8004 C Zyklop Metal - трещотка, переключение реверса, привод 1/2"

- Удобное изменение направления вращения с помощью переключателя реверса
- Очень тонкая трещотка с длинной рукоятью
- Угол возврата всего 5°
- Надёжная фиксация головок

8004 C Zyklop Metal - трещотка, переключение реверса, привод 1/2"



Code	EAN					
05004064001	174062	1/2"	281,0	34	37	3

8790 C Impaktor Торцовая головка 1/2"

Торцовая головка Impaktor для использования с электрическими и пневматическими винтовёртами ударного действия, рассчитанными на привод 12,5 мм / 1/2". Технология Impaktor обеспечивает изделиям срок службы, превышающий средние показатели даже с учетом применения в условиях высоких нагрузок. С идентификатором инструментов Take it easy: цветовая кодировка размера - для простого и быстрого отбора нужного инструмента. Шестигранный профиль и канавка с отверстием. Шестигранный профиль служит для передачи больших усилий и воздействует на грани гайки или головки винта меньше, чем профиль в форме двойного шестигранника. Для шестигранных винтов и гаек.

- Для использования с электрическими и пневматическими винтовёртами ударного действия, рассчитанными на привод 12,5 мм / 1/2"
- Технология Impaktor для увеличенного срока службы
- Шестигранный профиль служит для точного заворачивания с передачей высоких усилий при сохранении целостности профиля
- Идентификатор инструментов Take it easy: цветовая кодировка размера
- Наличие канавки с отверстием для фиксации насадки с помощью стопорного кольца или штифта на механизированных инструментах

8790 C Impaktor Торцовая головка 1/2"



Code	EAN						
05004570001	210012		13,0	38,0	21,0	24,0	1
05004571001	210029		14,0	38,0	22,0	24,0	1
05004572001	210036		15,0	38,0	24,0	24,0	1
05004573001	210043		16,0	38,0	24,0	24,0	1
05004574001	210050		17,0	38,0	26,0	26,0	1
05004575001	210067		18,0	38,0	28,0	28,0	1
05004576001	210074		19,0	38,0	28,0	28,0	1
05004577001	210081		20,0	38,0	26,0	30,0	1
05004578001	210098		21,0	38,0	26,0	30,0	1

Belt C Impaktor 1 Набор торцовых головок, 1/2"

Прочный матерчатый пояс, выполненный в типичном дизайне Wera, с 9 торцовыми головками Impaktor в компактном размещении. Зажимы с легкопроворачиваемым механизмом служат для надёжной фиксации и простого извлечения головок. Имеется карабин для крепления на поясном ремне или сумке. С зоной на липучках и полосками-липучками для простого крепления, например, на стене, полке, инструментальной тележке и компонентах системы переноски инструментов Wera 2go. Головки Impaktor для использования с электрическими или пневматическими винтовёртами ударного действия, рассчитанными на привод 12,5 мм / 1/2". Технология Impaktor обеспечивает срок службы, превышающий средние показатели. С идентификатором инструментов Take it easy: цветовая кодировка размера для простого и быстрого отбора нужного инструмента. Шестигранный профиль и канавка с отверстием. Шестигранный профиль служит для передачи больших усилий и воздействует на грани гайки или головки винта меньше, чем профиль в форме двойного шестигранника. Для шестигранных винтов и гаек.

- 9 торцовых головок на прочном матерчатом поясе, 1/2"
- Поворотный механизм с лёгким ходом для надёжной фиксации и лёгкого извлечения отвёрточных головок
- Особенно подходит для использования с ударными винтовёртами
- Идентификатор инструментов Take it easy: цветовая кодировка размера
- Подходит для крепления на стене, полке, инструментальной тележке и системе Wera 2go

Belt C Impaktor 1 Набор торцовых головок, 1/2"

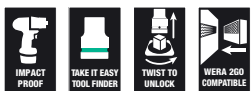

Code	EAN		
05004580001	4013288		1
	210104	● 8790 C Impaktor 1x 13,0x38,0; 1x 14,0x38,0; 1x 15,0x38,0; 1x 16,0x38,0; 1x 17,0x38,0; 1x 18,0x38,0; 1x 19,0x38,0; 1x 20,0x38,0; 1x 21,0x38,0	
		Belt C Impaktor 0/9 1x 71,0x210,0	
		K30 1x 30,0x200,0	

Магнитный держатель для головок C Impaktor 1 набор торцовых головок 1/2"

Магнитный держатель для головок, включая 9 торцовых головок Impaktor для использования с электрическими или пневматическими винтовёртами ударного действия, рассчитанными на привод 12,5 мм / 1/2".

Технология Impaktor обеспечивает срок службы инструментов, превышающий средние показатели даже с учетом жёстких условий их применения. Шестигранный профиль обеспечивает передачу большого усилия при одновременной точности работы и сохранении профиля крепежа. Идентификатор инструментов Take it easy с цветовой кодировкой размера - для простого и быстрого выбора нужного инструмента. Магнитный держатель можно временно закрепить на металлической поверхности, а благодаря функции Twist to unlock головки надёжно фиксируются на своих местах и легко извлекаются.

- Набор из 9 головок на магнитном держателе для головок 1/2"
- Для использования с электрическими и пневматическими винтовёртами ударного действия, рассчитанными на привод 12,5 мм / 1/2"
- Технология Impaktor для увеличенного срока службы
- Шестигранный профиль служит для точного завинчивания с передачей высоких усилий при сохранении целостности профиля
- Наличие канавки с отверстием для фиксации насадки с помощью стопорного кольца или штифта на механизированных инструментах

Магнитный держатель для головок C Impaktor 1 набор торцовых головок 1/2"

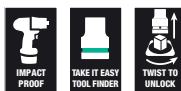

Code	EAN		
05005490001	4013288		1
	223289	● 8790 C Impaktor 1x 13,0x38,0; 1x 14,0x38,0; 1x 15,0x38,0; 1x 16,0x38,0; 1x 17,0x38,0; 1x 18,0x38,0; 1x 19,0x38,0; 1x 20,0x38,0; 1x 21,0x38,0	
		9602 1x 30,0x370,0	

8790 C Impaktor Deep торцовая головка 1/2", удлиненная форма

Длинная торцовая головка Impaktor для использования с электрическими и пневматическими винтовёртами ударного действия, рассчитанными на привод 12,5 мм = 1/2". Также для работы с крепежом в глубоких отверстиях и выступающими резьбовыми шпильками. Технология Impaktor обеспечивает срок службы инструментов, превышающий средние показатели даже с учетом жёстких условий их применения. Идентификатор инструментов Take it easy с цветовой кодировкой размера – для простого и быстрого отбора нужного инструмента. Шестигранный профиль и канавка с отверстием. Шестигранный профиль служит для передачи большого усилия и воздействует на грани гайки или головки винта меньше, чем профиль в форме двойного шестигранника. Для винтов с шестигранной головкой и гаек.

- Дюймовые торцовые головки Impaktor для особых нагрузок; для использования с электрическими и пневматическими винтовёртами ударного действия, рассчитанными на привод 12,5 мм = 1/2"
- удлиненные торцовые головки подходят для работы с крепежом в глубоких отверстиях и выступающими резьбовыми шпильками подходящих размеров в ограниченном пространстве
- Наличие канавки с отверстием для фиксации насадки с помощью стопорного кольца или штифта на механизированных инструментах

8790 C Impaktor Deep торцовая головка 1/2", удлиненная форма



Code	EAN						
Code	EAN		mm	mm	mm	mm	
05004830001	221926		13,0	83,0	21,0	24,0	1
05004831001	221933		14,0	83,0	22,0	24,0	1
05004832001	221940		15,0	83,0	24,0	24,0	1
05004833001	221957		16,0	83,0	24,0	24,0	1
05004834001	221964		17,0	83,0	26,0	26,0	1
05004835001	221995		18,0	83,0	28,0	28,0	1
05004836001	222008		19,0	83,0	28,0	28,0	1
05004837001	222015		21,0	83,0	30,0	27,0	1
05004838001	222107		22,0	83,0	32,0	28,0	1
05004839001	222114		24,0	83,0	34,0	30,0	1
05004840001	222121		27,0	83,0	38,0	33,0	1

8790 C Impaktor Deep Set 1

Набор из 11 торцовых головок Impaktor Deep для использования с электрическими или пневматическими винтовёртами ударного действия, рассчитанными на привод 12,5 мм = 1/2". Длинная форма для работы с крепежом в глубоких отверстиях и выступающими резьбовыми шпильками. Технология Impaktor обеспечивает срок службы, превышающий средние показатели. Шестигранный профиль обеспечивает передачу большого усилия при одновременной точности работы и сохранении профиля крепежа. Идентификатор инструментов Take it easy с цветовой кодировкой размера – для простого и быстрого отбора нужного инструмента.

- Удлиненные торцовые головки 1/2" для работы с деталями в глубоких отверстиях и выступающими резьбовыми шпильками в ограниченном пространстве
- Для использования с электрическими и пневматическими винтовёртами ударного действия, рассчитанными на привод 12,5 мм / 1/2"
- Технология Impaktor для увеличенного срока службы
- Шестигранный профиль служит для точного завинчивания с передачей высоких усилий при сохранении целостности профиля
- Наличие канавки с отверстием для фиксации насадки с помощью стопорного кольца или штифта на механизированных инструментах
- Индикатор Take it easy: цветовой кодировка размера
- В добротной мягкой сумке

8790 C Impaktor Deep Set 1

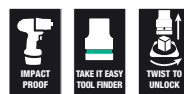

Code	EAN		
05004841001	224088		1
		8790 C Impaktor Deep 1x 13,0x83,0; 1x 14,0x83,0; 1x 15,0x83,0; 1x 16,0x83,0; 1x 17,0x83,0; 1x 18,0x83,0; 1x 19,0x83,0; 1x 21,0x83,0; 1x 22,0x83,0; 1x 24,0x83,0; 1x 27,0x83,0	

8790 HMC Торцовая головка Zyklop 1/2"

- Торцовая головка Zyklop 1/2"
- Для использования в ручном и машинном режимах (без удара / по impact)
- Накатка в тыльной части для лучшего контакта с пальцами
- С канавкой под шариковый фиксатор
- С индикаторами инструментов „Take it easy“: Цветовая кодировка размеров

8790 HMC Торцовая головка Zyklop 1/2"



Code	EAN		mm	mm	mm	mm	mm	
05003601001	120618		10,0	37,0	15,5	24,0	1	
05003602001	120625		11,0	37,0	16,5	24,0	1	
05003603001	120656		12,0	37,0	17,5	24,0	1	
05003604001	120663		13,0	37,0	19,0	24,0	1	
05003605001	120670		14,0	37,0	20,0	24,0	1	
05003606001	120687		15,0	37,0	21,0	24,0	1	
05003607001	120694		16,0	37,0	22,5	24,0	1	
05003608001	120700		17,0	37,0	24,0	26,0	1	
05003609001	120717		18,0	37,0	25,0	26,0	1	
05003610001	120724		19,0	37,0	26,5	26,0	1	
05003611001	120731		20,0	37,0	28,0	26,0	1	
05003612001	120748		21,0	37,0	29,0	26,0	1	
05003613001	120755		22,0	37,0	30,5	26,0	1	
05003614001	120762		24,0	37,0	33,0	28,0	1	
05003615001	120779		27,0	40,0	36,5	32,0	1	
05003616001	120786		30,0	42,0	40,0	34,0	1	
05003617001	120793		32,0	42,0	42,0	36,0	1	
05003618001	120809			37,0	15,5	24,0	1	3/8"
05003619001	120816			37,0	16,5	24,0	1	7/16"
05003620001	120823			37,0	19,0	24,0	1	1/2"
05003621001	120830			37,0	20,0	24,0	1	9/16"
05003622001	120847			37,0	21,0	24,0	1	19/32"
05003623001	120854			37,0	22,5	24,0	1	5/8"
05003624001	120861			37,0	25,5	26,0	1	11/16"
05003625001	120878			37,0	26,5	26,0	1	3/4"
05003626001	120885			37,0	28,0	26,0	1	25/32"
05003627001	120892			37,0	29,0	26,0	1	13/16"
05003628001	120908			37,0	30,5	26,0	1	7/8"
05003629001	120915			37,0	33,0	28,0	1	15/16"
05003630001	120922			37,0	33,0	28,0	1	31/32"
05003631001	120939			40,0	36,5	32,0	1	1"
05003632001	120946			40,0	36,5	32,0	1	1 1/16"
05003633001	120953			40,0	40,0	34,0	1	1 1/8"
05003634001	120960			42,0	40,0	34,0	1	1 3/16"
05003635001	120977			42,0	42,0	36,0	1	1 1/4"

8790 HMC HF Торцовая головка для трещотки Zyklop 1/2", с фиксирующей функцией

- Головка (без удара / по impact) для использования в ручном или машинном режиме
- Фиксирующая функция для надёжного удержания винта на инструменте
- С индикаторами инструментов „Take it easy“: Цветовая кодировка размеров
- Хромованадиевая сталь, матовая хромированная поверхность
- С канавкой под шариковый фиксатор, накатка в тыльной части для лучшего контакта с пальцами

8790 HMC HF Торцовая головка для трещотки Zyklop 1/2", с фиксирующей функцией



Code	EAN		mm	mm	mm	mm	mm	mm	
05003730001	180957		10,0	37,0	17,8	23,5	10,4	1	
05003731001	180964		11,0	37,0	18,8	23,5	10,4	1	
05003732001	180971		12,0	37,0	20,4	23,5	11,4	1	
05003733001	181022		13,0	37,0	21,4	23,5	11,4	1	
05003734001	181039		14,0	37,0	22,6	23,5	11,4	1	
05003735001	181046		15,0	37,0	23,6	23,5	12,0	1	
05003736001	181053		16,0	37,0	25,0	23,5	12,0	1	
05003737001	181060		17,0	37,0	26,8	23,5	12,5	1	
05003738001	181077		18,0	37,0	28,0	23,5	12,5	1	
05003739001	181084		19,0	37,0	29,2	23,5	14,0	1	

Belt C 1 Набор торцовых головок Zyklop с фиксирующей функцией, 1/2"

Пояс из прочной материи (пояс) с типичным дизайном Wera и 6 отвёрточных головок в компактном размещении. Поворотный механизм с лёгким ходом служит для надёжной фиксации и лёгкого извлечения головок. С идентификаторами инструментов „Take it easy“ с цветовой кодировкой размера для простого и быстрого нахождения нужного инструмента. Включая карабин для крепления на темляке ремня или сумке. Особенно короткие, стабильные отвёрточные головки с преимуществами битов, изготовленных по технологии Wera. Отвёрточные головки с фиксирующей функцией для особенно комфортной работы и минимальным риском потерять винт ещё до начала завинчивания. Задняя сторона на липучках и полоска на липучках для простого крепления, например, на стене, полке, инструментальной тележке и системе переноски инструментов Wera 2go.

- Набор из 7 торцовых головок 1/2", на поясе из прочной материи
- Отвёрточные головки с фиксирующей функцией для винтов
- Поворотный механизм с лёгким ходом для надёжной фиксации и лёгкого извлечения отвёрточных головок
- С индикаторами инструментов „Take it easy“: Цветовая кодировка размеров
- Подходит для крепления на стене, полке, инструментальной тележке и системе Wera 2go

Belt C 1 Набор торцовых головок Zyklop с фиксирующей функцией, 1/2"



Code	EAN		
05003995001	204400		1
		● 8790 HMC HF 1x 10,0x37,0; 1x 13,0x37,0; 1x 15,0x37,0; 1x 16,0x37,0; 1x 17,0x37,0; 1x 19,0x37,0	
		ME1 1x 14,0x43,0	
		Belt C 0/6 1x 45,0x275,0	
		K30 1x 30,0x200,0	

Магнитный держатель для головок C Imperial 1 Zyklop набор торцовых головок 1/2", дюймовых

Магнитный держатель для головок, включая 9 торцовых головок для ручного и машинного режима, неударного действия, 1/2". Зажим с легкопроворачиваемым механизмом служит для надёжной фиксации и простого извлечения головок.

Индикатор Take it easy с цветовой кодировкой размера - для простого и быстрого выбора нужного инструмента. Магнитный держатель можно временно закрепить на металлической поверхности, а благодаря функции Twist to unlock головки надёжно фиксируются на своих местах и легко извлекаются.

- Набор из 9 головок на магнитном держателе для головок 1/2"
- Магнитный держатель, на котором головки надёжно фиксируются на своих местах и всё же легко извлекаются (повернуть - извлечь), для временного размещения на стенке, полке или инструментальной тележке
- Поворотный механизм с лёгким ходом для надёжной фиксации и лёгкого извлечения торцевых головок
- Индикатор Take it easy: цветовая кодировка размера

Магнитный держатель для головок C Imperial 1 Zyklop набор торцовых головок 1/2", дюймовых

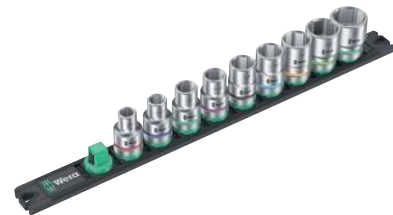

Code	EAN		
05005480001	223296		1
		● 8790 HMC 1x 3/8"x37,0; 1x 7/16"x37,0; 1x 1/2"x37,0; 1x 9/16"x37,0; 1x 5/8"x37,0; 1x 11/16"x37,0; 1x 3/4"x37,0; 1x 7/8"x37,0; 1x 1"x40,0	
		9602 1x 30,0x370,0	

8790 HMC HF 1 Набор торцовых головок Zyklor 1/2" , с фиксирующей функцией

Набор торцовых головок, с фиксирующей функцией для особенно комфортной работы с минимальным риском потерять винт до начала завинчивания.

- Компактный мягкий футляр с высокой прочностью, малым весом и объемом
- Отверточные головки (без удара / non impact) для использования в ручном или машинном режиме
- Фиксирующая функция для надёжного удержания винта на инструменте
- С индикаторами инструментов „Take it easy“: Цветовая кодировка размеров
- Накатка в тыльной части головки для лучшего контакта с пальцами

8790 HMC HF 1 Набор торцовых головок Zyklor 1/2" , с фиксирующей функцией

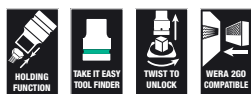

Code	EAN			
05004203001	184238			1
		8790 HMC HF 1x 10,0x37,0; 1x 11,0x37,0; 1x 12,0x37,0; 1x 13,0x37,0; 1x 14,0x37,0; 1x 15,0x37,0; 1x 16,0x37,0; 1x 17,0x37,0; 1x 18,0x37,0; 1x 19,0x37,0		

8790 C Wheel Impaktor Торцовая головка 1/2"

Торцовая головка Impaktor с приводом 1/2", для использования с ударными винтовёртами; с пластиковой обоймой, имеющей свободное вращение и служащей для увеличения скорости работы, лучшего ведения инструмента в процессе завинчивания и дополнительной защиты колёсных дисков.

- Для использования с электрическими и пневматическими винтовёртами ударного действия, рассчитанными на привод 12,5 мм / 1/2"
- Добротная конструкция Impaktor, рассчитанная на самые высокие нагрузки
- Шестигранный профиль служит для точного завинчивания с передачей высоких усилий при сохранении целостности профиля
- С индикаторами инструментов „Take it easy“: Цветовая кодировка размеров

8790 C Wheel Impaktor Торцовая головка 1/2"



Code	EAN							
05004590001	210739		17,0	85,0	30,0			1
05004591001	210746		19,0	85,0	30,0			1
05004592001	210753		21,0	85,0	32,0			1

Wheel Impaktor C Set 1 Набор торцовых головок, 1/2"

3 торцовые головки Impaktor с приводом 1/2". Для использования с ударными винтовёртами; с пластиковой обоймой, имеющей свободное вращение и служащей для увеличения скорости работы, лучшего ведения инструмента в процессе завинчивания и дополнительной защиты колёсных дисков.

Wheel Impaktor C Set 1 Набор торцовых головок, 1/2"



Code		EAN		
05004595001		4013288	210760	1
		8790 C Wheel Impaktor 1x 17,0x85,0x30,0; 1x 19,0x85,0x30,0; 1x 21,0x85,0x32,0		

8790 HMC Deep Торцовая головка 1/2"

Торцовая головка длинной формы для работы в ручном и машинном режимах с приводом 1/2" (ISO 2725-ч.3), с канавкой под шариковый фиксатор; для винтов и гаек с наружным шестигранником. Для работы в ручном и машинном режимах (неударного действия), в том числе для деталей в глубоких отверстиях и выступающих резьбовых шпилек. С идентификатором инструментов Take it easy: цветовая кодировка размера для простого и быстрого отбора нужного инструмента. Надёжный контакт при хвате даже маслянистыми руками. Шестигранный профиль служит для передачи больших усилий и воздействует на грани гайки или головки винта меньше, чем профиль в форме двойного шестигранника. Кроме того, трещотки с тонким механизмом зацепления благодаря малому углу возврата делают использование профиля с двойным шестигранником излишним даже при работе в ограниченном пространстве.

- Длинная торцовая головка для работы с деталями в глубоких отверстиях и выступающими резьбовыми шпильками в ограниченном пространстве
- Шестигранный профиль служит для точного завинчивания с передачей больших усилий при сохранении целостности профиля
- Накатка в тыльной части для лучшего контакта с пальцами
- Хромованадиевая сталь с матовым хромированным покрытием

8790 HMC Deep Торцовая головка 1/2"



Code	EAN		mm	mm	mm	mm	
05004550001	210562		10,0	83,0	15,5	21,8	1
05004551001	210579		11,0	83,0	16,7	22,0	1
05004552001	210586		12,0	83,0	18,0	22,0	1
05004553001	210593		13,0	83,0	19,2	22,0	1
05004554001	210609		14,0	83,0	20,5	22,0	1
05004555001	210616		15,0	83,0	22,0	20,7	1
05004556001	210623		16,0	83,0	22,0	20,7	1
05004557001	210630		17,0	83,0	24,0	22,2	1
05004558001	210647		18,0	83,0	26,0	23,2	1
05004559001	210654		19,0	83,0	26,0	23,2	1
05004560001	210661		20,0	83,0	28,0	25,2	1
05004561001	210678		21,0	83,0	28,0	25,2	1
05004562001	210685		22,0	83,0	30,0	27,2	1
05004563001	210692		24,0	83,0	32,0	28,2	1

Belt C Deep 1 Набор торцовых головок, 1/2"

- 6 торцовых головок на прочном матерчатом поясе, 1/2"
- Поворотный механизм с лёгким ходом для надёжной фиксации и лёгкого извлечения отвёрточных головок
- Длинные торцовые головки 1/2" для работы с деталями в глубоких отверстиях и выступающими резьбовыми шпильками в ограниченном пространстве
- Шестигранный профиль служит для точного завинчивания с передачей высоких усилий при сохранении целостности профиля
- С индикаторами инструментов „Take it easy“: Цветовая кодировка размеров

Belt C Deep 1 Набор торцовых головок, 1/2"



Code	EAN		
05004565001	210708		1
		● 8790 HMC Deep 1x 10,0x83,0; 1x 13,0x83,0; 1x 15,0x83,0; 1x 16,0x83,0; 1x 17,0x83,0; 1x 19,0x83,0	
		Belt C 0/6 1x 45,0x275,0	
		K30 1x 30,0x200,0	

Магнитный держатель для головок C Deep 1 набор торцовых головок 1/2", удлиненная форма

Магнитный держатель для головок, включая 6 торцовых головок длинной формы, для ручного и машинного режима, неударного действия, 1/2". Зажим с легкоповоротным механизмом служит для надёжной фиксации и простого извлечения головок. Торцовые головки удлиненной формы с приводом 1/2" (ISO 2725-ч.3) марки Wera Для работы в ручном и машинном режимах (неударного действия), в том числе для деталей в глубоких отверстиях и выступающих резьбовых шпилек. Индикатор Take it easy с цветовой кодировкой размера - для простого и быстрого выбора нужного инструмента. Надёжный контакт при хвате даже маслянистыми руками. Шестигранный профиль, с канавкой под шариковый фиксатор. Шестигранный профиль служит для передачи большого усилия и воздействует на грани гайки или головки винта меньше, чем профиль в форме двойного шестигранника. Кроме того, трещотки с тонким механизмом зацепления благодаря малому углу возврата делают использование профиля с двойным шестигранником излишним даже при работе в ограниченном пространстве. Для винтов с шестигранной головкой и гаек. Магнитный держатель можно временно закрепить на металлической поверхности, а благодаря функции Twist to unlock головки надёжно фиксируются на своих местах и легко извлекаются.

- Набор из 6 головок на магнитном держателе для головок 1/2"
- Магнитный держатель, на котором головки надёжно фиксируются на своих местах и всё же легко извлекаются (повернуть - извлечь), для временного размещения на стенке, полке или инструментальной тележке
- Поворотный механизм с лёгким ходом для надёжной фиксации и лёгкого извлечения торцовых головок
- Удлиненные торцовые головки 1/2" для работы с деталями в глубоких отверстиях и выступающими резьбовыми шпильками в ограниченном пространстве
- Шестигранный профиль служит для точного завинчивания с передачей высоких усилий при сохранении целостности профиля

Магнитный держатель для головок C Deep 1 набор торцовых головок 1/2", удлиненная форма



Code	EAN		
05005470001	223272		1
		● 8790 HMC Deep 1x 10,0x83,0; 1x 13,0x83,0; 1x 15,0x83,0; 1x 16,0x83,0; 1x 17,0x83,0; 1x 19,0x83,0	
		9602 1x 30,0x370,0	

8767 C HF TORX® Отверточная головка Zyklop с приводом 1/2", с фиксирующей функцией

- Головка (без удара / по impact) для использования в ручном или машинном режиме
- Фиксирующая функция для надёжного удержания винта на инструменте
- С индикаторами инструментов „Take it easy“: Цветовая кодировка размеров
- Накатка в тыльной части для лучшего контакта с пальцами
- Хромованадиевая сталь, матовая хромированная поверхность

8767 C HF TORX® Отверточная головка Zyklop с приводом 1/2", с фиксирующей функцией



Code	EAN							
05003830001	183316		TX 20	60,0	16,4	23,5	21,5	1
05003850001	183545		TX 20	140,0	16,4	23,5	101,5	1
05003831001	183323		TX 25	60,0	16,4	23,5	21,5	1
05003851001	183552		TX 25	140,0	16,4	23,5	101,5	1
05003832001	183330		TX 27	60,0	16,4	23,5	21,5	1
05003852001	183569		TX 27	140,0	16,4	23,5	101,5	1
05003833001	183347		TX 30	60,0	16,4	23,5	21,5	1
05003853001	183576		TX 30	140,0	16,4	23,5	101,5	1
05003834001	183354		TX 40	60,0	16,4	23,5	21,5	1
05003854001	183583		TX 40	140,0	16,4	23,5	101,5	1
05003835001	183361		TX 45	60,0	16,4	23,5	21,5	1
05003855001	184443		TX 45	140,0	16,4	23,5	101,5	1
05003836001	183378		TX 50	60,0	21,4	23,5	21,5	1
05003856001	183606		TX 50	140,0	21,4	23,5	101,5	1
05003837001	183385		TX 55	60,0	21,4	23,5	21,5	1
05003857001	183613		TX 55	140,0	21,4	23,5	101,5	1
05003838001	183392		TX 60	60,0	21,4	23,5	21,5	1
05003858001	183620		TX 60	140,0	21,4	23,5	101,5	1

Belt C 3 TORX® HF Набор отверточных головок Zyklop TORX®, с фиксирующей функцией, 1/2"

Пояс из прочной материи (пояс) с типичным дизайном Wera и 6 отвёрточных головок в компактном размещении. Поворотный механизм с лёгким ходом служит для надёжной фиксации и лёгкого извлечения головок. С идентификаторами инструментов „Take it easy“ с цветовой кодировкой размера для простого и быстрого нахождения нужного инструмента. Включая карабин для крепления на темляке ремня или сумке. Особенно короткие, стабильные отвёрточные головки с преимуществами битов, изготовленных по технологии Wera. Отвёрточные головки с фиксирующей функцией для особенно комфортной работы и минимальным риском потерять винт ещё до начала заворачивания. Задняя сторона на липучках и полоска на липучках для простого крепления, например, на стене, полке, инструментальной тележке и системе переноски инструментов Wera 2go.

- 6 торцовых головок на прочном матерчатом поясе, 1/2"
- Отвёрточные головки с преимуществами битов, изготовленных по технологии Wera
- Отвёрточные головки с фиксирующей функцией для винтов
- Поворотный механизм с лёгким ходом для надёжной фиксации и лёгкого извлечения отвёрточных головок
- Подходит для крепления на стене, полке, инструментальной тележке и системе Wera 2go

Belt C 3 TORX® HF Набор отверточных головок Zyklop TORX®, с фиксирующей функцией, 1/2"



Code	EAN		
05003997001	204882		1
		8767 C HF 1x TX 25x60,0; 1x TX 30x60,0; 1x TX 40x60,0; 1x TX 45x60,0; 1x TX 50x60,0; 1x TX 55x60,0	
		Belt C 0/6 1x 45,0x275,0	
		K30 1x 30,0x200,0	

Магнитный держатель для головок C 4 Zyklor набор торцовых головок 1/2"

Магнитный держатель для головок, включая 9 торцовых головок для ручного и машинного режима, неударного действия, 1/2". Зажим с легкоповорачиваемым механизмом служит для надёжной фиксации и простого извлечения головок.

Индикатор Take it easy с цветовой кодировкой размера - для простого и быстрого выбора нужного инструмента. Магнитный держатель можно временно закрепить на металлической поверхности, а благодаря функции Twist to unlock головки надёжно фиксируются на своих местах и легко извлекаются.

- Набор из 9 головок на магнитном держателе для головок 1/2"
- Магнитный держатель, на котором головки надёжно фиксируются на своих местах и всё же легко извлекаются (повернуть - извлечь), для временного размещения на стенке, полке или инструментальной тележке
- Поворотный механизм с лёгким ходом для надёжной фиксации и лёгкого извлечения торцевых головок
- Индикатор Take it easy: цветовая кодировка размера

Магнитный держатель для головок C 4 Zyklor набор торцовых головок 1/2"



Code	EAN		
05005460001	223265		1
		8790 HMC 1x 10,0x37,0; 1x 12,0x37,0; 1x 13,0x37,0; 1x 14,0x37,0; 1x 15,0x37,0; 1x 16,0x37,0; 1x 17,0x37,0; 1x 18,0x37,0; 1x 19,0x37,0	
		9602 1x 30,0x370,0	

8767 C TORX® HF 1 Набор отверточных головок Zyklor TORX®, с фиксирующей функцией

- Компактный мягкий футляр с высокой прочностью, малым весом и объемом

8767 C TORX® HF 1 Набор отверточных головок Zyklor TORX®, с фиксирующей функцией



Code	EAN		
05004202001	184276		1
		8767 C HF 1x TX 20x60,0; 1x TX 25x60,0; 1x TX 27x60,0; 1x TX 30x60,0; 1x TX 40x60,0; 1x TX 45x60,0; 1x TX 50x60,0; 1x TX 55x60,0; 1x TX 60x60,0	

8767 C TORX® HF 2 Набор отверточных головок Zyklor TORX®, с фиксирующей функцией

- Компактный мягкий футляр с высокой прочностью, малым весом и объемом
- Длинный

8767 C TORX® HF 2 Набор отверточных головок Zyklor TORX®, с фиксирующей функцией



Code	EAN		
05004211001	185464		1
		8767 C HF 1x TX 20x140,0; 1x TX 25x140,0; 1x TX 27x140,0; 1x TX 30x140,0; 1x TX 40x140,0; 1x TX 45x140,0	

8767 C TORX® HF 3 Набор отверточных головок Zyklor TORX®, с фиксирующей функцией

- Компактный мягкий футляр с высокой прочностью, малым весом и объемом
- Длинный

8767 C TORX® HF 3 Набор отверточных головок Zyklor TORX®, с фиксирующей функцией



Code	EAN		
05004212001	185471		1
		 8767 C HF 1x TX 20x140,0; 1x TX 25x140,0; 1x TX 27x140,0; 1x TX 30x140,0; 1x TX 40x140,0; 1x TX 45x140,0; 1x TX 50x140,0; 1x TX 55x140,0; 1x TX 60x140,0	

8740 C HF Отверточная головка Zyklor с приводом 1/2", с фиксирующей функцией

- Головка (без удара / по impact) для использования в ручном или машинном режиме
- Фиксирующая функция для надёжного удержания винта на инструменте
- С индикаторами инструментов „Take it easy“: Цветовая кодировка размеров
- Накатка в тыльной части для лучшего контакта с пальцами
- Хромованадиевая сталь, матовая хромированная поверхность

8740 C HF Отверточная головка Zyklor с приводом 1/2", с фиксирующей функцией

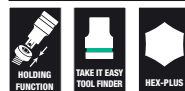

Code	EAN		mm	mm	mm	mm	mm	
05003820001	183217		4,0	60,0	14,0	21,5	21,5	1
05003840001	183484		4,0	140,0	14,0	21,5	101,5	1
05003821001	183224		5,0	60,0	14,0	21,5	21,5	1
05003841001	183491		5,0	140,0	14,0	21,5	101,5	1
05003822001	183231		6,0	60,0	14,0	21,5	21,5	1
05003842001	183507		6,0	140,0	14,0	21,5	101,5	1
05003823001	183248		7,0	60,0	14,0	23,5	21,5	1
05003843001	183514		7,0	140,0	14,0	23,5	101,5	1
05003824001	183255		8,0	60,0	16,0	23,5	21,5	1
05003844001	183521		8,0	140,0	16,0	23,5	101,5	1
05003825001	183262		10,0	60,0	16,0	23,5	21,5	1
05003845001	183538		10,0	140,0	16,0	23,5	101,5	1
05003826001	183279		12,0	60,0	21,0	23,5	23,0	1
05003827001	183286		14,0	60,0	22,0	23,5	23,0	1
05003828001	183293		17,0	60,0	24,5	25,5	23,0	1
05003829001	183309		19,0	60,0	26,5	27,5	23,0	1

Belt C 2 Набор отверточных головок Zyklor, для внутреннего шестигранника, с фиксирующей функцией, 1/2"

Пояс из прочной материи (пояс) с типичным дизайном Wera и 6 отвёрточных головок в компактном размещении. Поворотный механизм с лёгким ходом служит для надёжной фиксации и лёгкого извлечения головок. С идентификаторами инструментов „Take it easy“ с цветовой кодировкой размера для простого и быстрого нахождения нужного инструмента. Включая карабин для крепления на темляке ремня или сумке. Особенно короткие, стабильные отвёрточные головки с преимуществами битов, изготовленных по технологии Wera. Отвёрточные головки с фиксирующей функцией для особенно комфортной работы и минимальным риском потерять винт ещё до начала закручивания. Задняя сторона на липучках и полоска на липучках для простого крепления, например, на стене, полке, инструментальной тележке и системе переноски инструментов Wera 2go.

- 6 торцовых головок на прочном матерчатом поясе, 1/2"
- Отвёрточные головки с преимуществами битов, изготовленных по технологии Wera
- Отвёрточные головки с фиксирующей функцией для винтов
- Поворотный механизм с лёгким ходом для надёжной фиксации и лёгкого извлечения отвёрточных головок
- Подходит для крепления на стене, полке, инструментальной тележке и системе Wera 2go

Belt C 2 Набор отверточных головок Zyklor, для внутреннего шестигранника, с фиксирующей функцией, 1/2"



Code	EAN		
05003996001	4013288 204424		1
		○ 8740 C HF 1x 4,0x60,0; 1x 5,0x60,0; 1x 6,0x60,0; 1x 7,0x60,0; 1x 8,0x60,0; 1x 10,0x60,0	
		Belt C 0/6 1x 45,0x275,0	
		K30 1x 30,0x200,0	

8740 C HF 1 Набор отверточных головок Zyklor, для внутреннего шестигранника, с фиксирующей функцией

- Компактный мягкий футляр с высокой прочностью, малым весом и объемом

8740 C HF 1 Набор отверточных головок Zyklor, для внутреннего шестигранника, с фиксирующей функцией

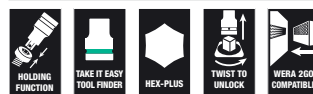

Code	EAN		
05004201001	4013288 184283		1
		○ 8740 C HF 1x 4,0x60,0; 1x 5,0x60,0; 1x 6,0x60,0; 1x 7,0x60,0; 1x 8,0x60,0; 1x 10,0x60,0; 1x 12,0x60,0; 1x 14,0x60,0; 1x 17,0x60,0	

8740 C HF 2 Набор отверточных головок Zyklor, для внутреннего шестигранника, с фиксирующей функцией

- Компактный мягкий футляр с высокой прочностью, малым весом и объемом
- Длинный

8740 C HF 2 Набор отверточных головок Zyklor, для внутреннего шестигранника, с фиксирующей функцией



Code	EAN		
05004210001	4013288 185457		1
		○ 8740 C HF 1x 4,0x140,0; 1x 5,0x140,0; 1x 6,0x140,0; 1x 7,0x140,0; 1x 8,0x140,0; 1x 10,0x140,0	

8796 LC Удлинитель Zyklor, 1/2"

- Для торцовых головок под присоединительный квадрат 1/2" с шариковым фиксатором
- Удобная стопорная система для блокировки или быстрой смены насадки по выбору
- С гильзой свободного хода для скоростного вращения винтов и гаек

8796 LC Удлинитель Zyklor, 1/2"



Code	EAN	□	⌀						
05003643001	121462	1/2"	250,0						1

8796 SC Удлинитель Zyklor, 1/2"

- Для торцовых головок под присоединительный квадрат 1/2" с шариковым фиксатором
- Удобная стопорная система для блокировки или быстрой смены насадки по выбору
- С гильзой свободного хода для скоростного вращения винтов и гаек

8796 SC Удлинитель Zyklor, 1/2"



Code	EAN	□	⌀						
05003642001	121455	1/2"	125,0						1

8794 LC Удлинитель Zyklor с муфтой свободного хода, длинный, 1/2"

Удлинитель Zyklor Wera с нескользящей в пальцах гильзой свободного хода для ускоренного вращения винтов и гаек. Хромованадиевая сталь, матовое хромированное покрытие.

8794 LC Удлинитель Zyklor с муфтой свободного хода, длинный, 1/2"



Code	EAN	□	⌀						
05003638001	121431	1/2"	250,0						1

8794 SC Удлинитель Zyklor с муфтой свободного хода, короткий, 1/2"

Удлинитель Zyklor Wera с нескользящей в пальцах гильзой свободного хода для ускоренного вращения винтов и гаек. Хромованадиевая сталь, матовое хромированное покрытие.

8794 SC Удлинитель Zyklor с муфтой свободного хода, короткий, 1/2"



Code	EAN	□	⌀						
05003637001	121424	1/2"	125,0						1

8789 С Вороток Zyklop, 1/2"

Вороток Zyklop Wera для передачи высоких моментов силы. Для торцовых головок под присоединительный квадрат 1/2" с шариковым фиксатором. Квадрат можно передвигать, что улучшает возможности использования. Хромованадиевая сталь, матовое хромированное покрытие.

8789 С Вороток Zyklop, 1/2"



Code	EAN	□	↓						
05003636001	121530	1/2"	250,0						3

8795 С Карданный шарнир Zyklop, 1/2"

Карданный шарнир Zyklop Wera для торцовых головок под присоединительный квадрат 1/2" с шариковым фиксатором.

8795 С Карданный шарнир Zyklop, 1/2"



Code	EAN	□	↓						
05003640001	121547	1/2"	69,0						1

8794 С Качающийся удлинитель Zyklop, 1/2"

Удлинитель качающийся „Wobble“ для трещотки Zyklop Wera. С углом наклона 15° в любом направлении. Это помогает быстро и точно работать в скрытых и тесных местах.

8794 С Качающийся удлинитель Zyklop, 1/2"



Code	EAN	□	↓						
05003639001	121448	1/2"	52,0						1

8784 С2 Переходник Zyklop, 1/2", 5/16"

Переходник с квадрата на шестигранник. Для битов с шестигранным хвостовиком 5/16" по стандарту DIN ISO 1173-С 8 и с типами хвостовика Wera 2. С быстрозажимным патроном.

8784 С2 Переходник Zyklop, 1/2", 5/16"



Code	EAN	□	□	↓					
05003641001	119353	5/16"	1/2"	50,0					1

8009 Zyklop Pocket Set 1

Компактная трещотка Zyklop с магазином для битов, карманного формата. Прямое присоединение с магнитом для битов $\frac{1}{4}$ " и головок $\frac{3}{8}$ ". Очень быстрая смена инструментов благодаря прямому присоединению без блокировки. Фиксируемая под углом 0° , 15° и 90° головка позволяет использовать инструмент как трещотку и трещоточную отвёртку. Тонкий механизм зацепления на 72 зубца обеспечивает малый угол возврата всего 5° .

Широкие возможности работы благодаря наличию в ручке 12 битов. Надёжный трещоточный механизм гарантирует передачу достаточного усилия. Отличное сочетание трещотки Zyklop и набора из 12 отвёрток.

- Компактная трещотка Zyklop с встроенным магазином для битов
- Прямое присоединение с магнитом превращает трещотку $\frac{3}{8}$ " одновременно в трещоточную отвёртку для битов $\frac{1}{4}$ "
- Свободно поворачивающаяся головка трещотки с фиксацией в 5 положениях
- Реверсная трещотка с тонким механизмом зацепления (72 зубца) для малого угла возврата всего 5°
- Выдвижной, неотсоединяемый магазин для удобного и надёжного хранения битов

8009 Zyklop Pocket Set 1



Code	EAN		
05004280001	4013288 221834		1
		<input type="checkbox"/> 8009 1x $\frac{3}{8}$ "x $\frac{1}{4}$ "x133,0	
		<input checked="" type="checkbox"/> 851/1 BTZ 1x PH 1x25; 1x PH 2x25	
		<input checked="" type="checkbox"/> 855/1 BTZ 1x PZ 1x25; 1x PZ 2x25	
		<input checked="" type="checkbox"/> 867/1 TORX® BTZ 1x TX 10x25; 1x TX 15x25; 1x TX 20x25; 1x TX 25x25	
		<input type="checkbox"/> 840/1 BTZ 1x 3,0x25; 1x 4,0x25; 1x 5,0x25; 1x 6,0x25	

8009 Zyklop Pocket Imperial Set 1



Code	EAN		
05004282001	4013288 221841		1
		<input type="checkbox"/> 8009 1x $\frac{3}{8}$ "x $\frac{1}{4}$ "x133,0	
		<input checked="" type="checkbox"/> 851/1 BTZ 1x PH 1x25; 1x PH 2x25	
		<input checked="" type="checkbox"/> 867/1 TORX® BTZ 1x TX 10x25; 1x TX 15x25; 1x TX 20x25; 1x TX 25x25	
		<input type="checkbox"/> 840/1 Z 1x $\frac{1}{8}$ "x25; 1x $\frac{9}{32}$ "x25; 1x $\frac{3}{16}$ "x25; 1x $\frac{1}{4}$ "x25	
		<input type="checkbox"/> 868/1 Z 1x # 1x25; 1x # 2x25	

8009 Zyklop Pocket Set 2

Компактная трещотка Zyklop с магазином для битов, карманного формата. Прямое присоединение с магнитом для битов 1/4" и головок 3/8". Очень быстрая смена инструментов благодаря прямому присоединению без блокировки. Фиксируемая под углом 0°, 15° и 90° головка позволяет использовать инструмент как трещотку и трещоточную отвёртку. Тонкий механизм зацепления на 72 зубца обеспечивает малый угол возврата всего 5°.

Широкие возможности работы благодаря наличию в ручке 12 битов. Надёжный трещоточный механизм гарантирует передачу достаточного усилия. Отличное сочетание трещотки Zyklop и набора из 12 отвёрток. Универсальный держатель длиной 75 мм для битов 1/4" может служить удлинителем. Включены головки самых ходовых размеров. 1 добротный мягкий кожух 9468 для крепления на поясе; также подходит для использования с компонентами системы Wera 2go.

- Компактная трещотка Zyklop с встроенным магазином для битов
- Прямое присоединение с магнитом превращает трещотку 3/8" одновременно в трещоточную отвёртку для битов 1/4"
- Свободно поворачивающаяся головка трещотки с фиксацией в 5 положениях
- Реверсная трещотка с тонким механизмом зацепления (72 зубца) для малого угла возврата всего 5°
- Выдвижной, неотсоединяемый магазин для удобного и надёжного хранения битов
- Универсальный держатель с гильзой из специальной стали и сильным постоянным магнитом, может служить удлинителем
- Добротный мягкий кожух для крепления на поясе; также подходит для использования с компонентами системы Wera 2go

8009 Zyklop Pocket Set 2



Code	EAN		
05004281001	4013288 223050		1
		8009 1x 3/8"x1/4"x133,0	
		893/1/1 1x 1/4"x75	
		851/1 BTZ 1x PH 1x25; 1x PH 2x25	
		855/1 BTZ 1x PZ 1x25; 1x PZ 2x25	
		867/1 TORX® BTZ 1x TX 10x25; 1x TX 15x25; 1x TX 20x25; 1x TX 25x25	
		840/1 BTZ 1x 3,0x25; 1x 4,0x25; 1x 5,0x25; 1x 6,0x25	
		8790 HMB 1x 8,0x29,0; 1x 10,0x29,0; 1x 13,0x29,0	
		9468 1x 155,0x65,0	
		Набор полосок на липучках 70 1x 50,0x70,0	

8009 Zyklon Pocket Imperial Set 2



Code	EAN		
05004283001	4013288 223067		1
		8009 1x 3/8"x1/4"x133,0	
		893/1/1 1x 1/4"x75	
		851/1 BTZ 1x PH 1x25; 1x PH 2x25	
		867/1 TORX® BTZ 1x TX 10x25; 1x TX 15x25; 1x TX 20x25; 1x TX 25x25	
		840/1 Z 1x 1/8"x25; 1x 5/32"x25; 1x 3/16"x25; 1x 1/4"x25	
		868/1 Z 1x # 1x25; 1x # 2x25	
		8790 HMB 1x 5/16"x29,0; 1x 3/8"x29,0; 1x 1/2"x29,0	
		9468 1x 155,0x65,0	
		Набор полосок на липучках 70 1x 50,0x70,0	

Zyklon Pocket

Довольно полный и компактный набор, сочетающий возможности трещотки и отвёрток. Компактная трещотка Zyklon с магазином для битов, помещающаяся в кармане брюк. Прямое присоединение с магнитом для битов 1/4" и головок 3/8". Очень быстрая смена насадок благодаря присоединению без блокировки. Фиксируемая под углом 0°, 15° и 90° головка позволяет использовать инструмент как трещотку и трещоточную отвёртку.

Тонкий механизм зацепления на 72 зубца обеспечивает малый угол возврата всего 5°. Широкие возможности работы благодаря наличию в ручке 12 битов. Надёжный трещоточный механизм гарантирует передачу достаточного момента силы. Отличное сочетание трещотки Zyklon и набора из 12 отвёрток. Универсальный держатель длиной 75 мм для битов 1/4" может служить удлинителем. В набор включены головки самых ходовых размеров. В мягком футляре; подходит для крепления к компонентам системы Wera 2go.

- Компактная трещотка Zyklon с встроенным магазином для битов
- Прямое присоединение с магнитом превращает трещотку 3/8" одновременно в трещоточную отвёртку для битов 1/4"
- Свободно поворачивающаяся головка трещотки с фиксацией в 5 положениях
- Трещотка с реверсом и тонким механизмом зацепления (72 зубца) для малого угла возврата всего 5°
- Неотсоединяемый, выдвижной магазин для простого извлечения и надёжного хранения битов

8009 Zyklop Pocket набор 3



Code	EAN			
05004284001	227560			1
		8009	1x 3/8"x1/4"x133,0	
		8794 SB	1x 3/8"x125,0	
		893/1/1	1x 1/4"x75	
		8790 HMB	1x 6,0x29,0; 1x 7,0x29,0; 1x 8,0x29,0; 1x 9,0x29,0; 1x 10,0x29,0; 1x 11,0x29,0; 1x 12,0x29,0; 1x 13,0x29,0; 1x 14,0x29,0; 1x 15,0x29,0; 1x 16,0x30,0; 1x 17,0x30,0	
		851/1 BTZ	1x PH 1x25; 1x PH 2x25	
		855/1 BTZ	1x PZ 1x25; 1x PZ 2x25	
		867/1 TORX® BTZ	1x TX 10x25; 1x TX 15x25; 1x TX 20x25; 1x TX 25x25	
		840/1 BTZ	1x 3,0x25; 1x 4,0x25; 1x 5,0x25; 1x 6,0x25	
		Набор полосок на липучках 120		
		1x 50,0x120,0		

8009 Zyklop Pocket набор 4



Code	EAN			
05004285001	227591			1
		8009	1x 3/8"x1/4"x133,0	
		8794 SB	1x 3/8"x125,0	
		893/1/1	1x 1/4"x75	
		8790 HMB	1x 8,0x29,0; 1x 9,0x29,0; 1x 10,0x29,0; 1x 12,0x29,0; 1x 14,0x29,0; 1x 16,0x30,0; 1x 1/4"x29,0; 1x 3/16"x29,0; 1x 3/8"x29,0; 1x 7/16"x29,0; 1x 1/2"x29,0; 1x 9/16"x29,0	
		851/1 BTZ	1x PH 1x25; 1x PH 2x25	
		867/1 TORX® BTZ	1x TX 10x25; 1x TX 15x25	
		800/1 BTZ	1x 0,8x5,5x25; 1x 1,2x6,5x25	
		840/1 BTZ	1x 4,0x25; 1x 6,0x25	
		840/1 Z	1x 3/16"x25; 1x 1/4"x25	
		868/1 Z	1x # 1x25; 1x # 2x25	
		Набор полосок на липучках 120		
		1x 50,0x120,0		

Koloss - трещотка-молоток!



Трещотка, которой разрешено пользоваться как молотком. Трещотка Koloss – это сверхпрочная трещотка с реверсом и с минимальной нагрузочной способностью 600 Нм. Двойное зубчатое зацепление и минимальный угол возврата 6° обеспечивают быстрое и точное завинчивание даже в узком пространстве.

И самое главное: абсолютно никакой удар не сможет разрушить механизм трещотки. Многокомпонентная ручка Kraftform специально оптимизирована для нажимной, ударной и растягивающей нагрузки; с гнездом в ручке для удлинителя Koloss 8780 С или разжимной оправки Koloss 8781 С. В комплект входит накладка для защиты материала или поверхности деталей, удлинитель для увеличения передачи усилий, деблокиратор, кожух для крепления на поясе.

- Нагрузочная способность не менее 600 Нм
- Со сдвижным квадратом для затяжки вправо и влево
- Включая функцию молотка
- Многокомпонентная ручка Kraftform оптимизирована для нажимной, ударной и растягивающей нагрузки
- Тонкий механизм зацепления трещотки, малый угол возврата 6°

8002 C Koloss All Inclusive Set с приводом 1/2"



Code	EAN		
05133862001	4013288 162403		1
		8002 C 1x 1/2"x341,0	
		8782 C 1x 2x50,0	
		8780 C 1x 341,0x137	
		8000 E 1x 40,5	
		8000 HLF 1x 175,0x75,0	

8002 C Koloss 1/2" с приводом 1/2"



Code	EAN		
05003692001	4013288 144607		1
		8002 C 1x 1/2"x341,0	
		8782 C 1x 2x50,0	
		8000 HLF 1x 175,0x75,0	

8780 C Koloss Удлинитель

Удлинитель для трещотки Koloss из улучшенной хромомолибденовой стали, закалённой до вязкой упругости. Может использоваться в качестве удлинителя с Wera Koloss 8002 C для передачи больших моментов силы. Многокомпонентная ручка Krafftform оптимизирована для нажимной, ударной и растягивающей нагрузки. С лазерной гравировкой мер безопасности.

8780 C Koloss Удлинитель



	EAN	⌀	⌀							
Code	4013288	mm	mm							
05003695001	144614	341,0	137							1

8781 C Koloss Разжимная оправка

Разжимная оправка для трещотки Wera Koloss. Для рихтовки проушин и отверстий. Коническая форма, улучшенная хромомолибденовая сталь с закалкой до вязкой упругости.

8781 C Koloss Разжимная оправка



	EAN	⌀	⌀							
Code	4013288	mm	mm							
05003696001	144683	50	135,0							1

8782 C Koloss Комплект насадок

Защитные накладки для трещотки Wera Koloss, чтобы не повредить материал или поверхность детали. Гибкий термопластичный эластомер для длительного сохранения упругости и максимальной защиты.

8782 C Koloss Комплект насадок



	EAN		□							
Code	4013288	#	mm							
05003697001	144690	2	50,0							1

8000 E Деблокиратор



	EAN	↔								
Code	4013288	mm								
05136400001	194633	40,5								1

Belt C (матерчатый), на 6 инструментов, некомплектованный

- Некомплектованный пояс на 6 торцевых /отвёрточных головок
- С карабином
- Поворотный механизм с лёгким ходом для надёжной фиксации и лёгкого извлечения торцевых головок
- Подходит для крепления на стене, полке, инструментальной тележке и системе Wera 2go

Belt C (матерчатый), на 6 инструментов, некомплектованный



	Code	EAN								
		4013288								
	05003892001	205797								1

Belt C 0/6
1x 45,0x275,0

K30
1x 30,0x200,0

9602 Магнитный держатель для головок 1/2", неукомплектованный

1 магнитный держатель для головок, неукомплектованный. Для крепления до 10 торцевых и/или отвёрточных головок 1/2". Магнитный держатель можно временно разместить на металлической поверхности, а благодаря функции Twist to unlock головки надёжно фиксируются на своих местах и легко извлекаются.

- Магнитный держатель, на котором головки надёжно фиксируются на своих местах и всё же легко извлекаются (повернуть - извлечь), для временного размещения на стенке, полке или инструментальной тележке
- Поворотный механизм с лёгким ходом для надёжной фиксации и лёгкого извлечения торцевых головок
- Неукомплектована, рассчитана максимально на 10 головок 1/2"

9602 Магнитный держатель для головок 1/2", неукомплектованный

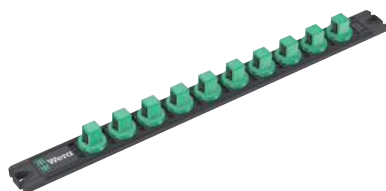

	EAN							
Code	4013288	mm	mm					
05136422001	223340	30,0	370,0					1

Belt C Impaktor (матерчатый), на 9 инструментов, неукомплектованный



Code	EAN			
05003893001	211484			1
		Belt C Impaktor 0/9	1x 71,0x210,0	
		K30	1x 30,0x200,0	

Zyklop Mini - сила и красота

Трещетка Zyklop Mini 1 & 2
Тонкий механизм зацепления из 60 зубцов обеспечивает малый угол возврата 6° для точных работ.

Небольшие по высоте габариты идеально подходят для использования инструмента в ограниченном пространстве.

Трещетка Zyklop Mini 1
Рифлёный диск для быстрого вращения.

Трещетка Zyklop Mini 2
Zyklop Mini 2 - для присоединения специальных торцевых головок Wera Zyklop 8790 FA. Небольшие по высоте габариты идеально подходят для использования инструмента в ограниченном пространстве.



Wera Zyklop Mini 1: сочетание силы и красоты. Невероятная прочность благодаря штампованной цельнометаллической конструкции. Выдерживает усилие до 65 Нм.

Компактная форма подходит прежде всего для работы в тесном пространстве. Рифлёный диск помогает быстро вращать винты. В практичном наборе Bit-Check с адаптером для головок и зажимом для крепления на поясе. Простое извлечение и возвращение инструментов на свое место. Высокая прочность и долгий срок службы.

- Наборы Bit-Check подкупают своей функциональностью и компактностью
- Ручка-трещотка для битов Wera для особенно быстрой работы даже в тесном пространстве
- Идеально для работы в узком пространстве
- Закалённые до вязкой твёрдости биты, для универсального применения
- В удобном и прочном футляре Bit-Check

Bit-Check 30 Zyklop Mini 1



Code	EAN			
05073640001	144652			1
			8001 A 1x 1/4"x87,0	
		○○	870/1 1x 1/4"x25 ¹⁾	
		●○	889/4/1 K 1x 1/4"x50	
		+	851/1 TZ PH 2x PH 1x25; 3x PH 2x25; 1x PH 3x25	
		+	855/1 TH PZ 1x PZ 1x25; 3x PZ 2x25; 1x PZ 3x25	
		⊕	867/1 TZ TORX® 1x TX 10x25; 1x TX 15x25; 1x TX 20x25; 1x TX 25x25; 1x TX 30x25; 1x TX 40x25	
		⊕	867/1 Z TORX® B0 1x TX 10x25; 1x TX 15x25; 1x TX 20x25; 1x TX 25x25; 1x TX 30x25	
		⊖	800/1 TZ 1x 1,0x5,5x25	
		○	840/1 Z Hex-Plus 1x 3,0x25; 1x 4,0x25; 1x 5,0x25; 1x 6,0x25; 1x 8,0x25	

¹⁾С шариковым фиксатором; для торцевых головок, используемых в ручном режиме

Bit-Check 30 Zyklop Mini 2



Code	EAN			
05346293001	145765			1
			8001 A 1x 1/4"x87,0	
		●○	889/4/1 K 1x 1/4"x50	
		○○	870/1 1x 1/4"x25 ¹⁾	
		+	851/1 TZ PH 2x PH 1x25; 3x PH 2x25; 1x PH 3x25	
		⊕	867/1 TZ TORX® 1x TX 10x25; 1x TX 15x25; 1x TX 20x25; 1x TX 25x25; 1x TX 30x25; 1x TX 40x25	
		⊕	867/1 Z TORX® B0 1x TX 10x25; 1x TX 15x25; 1x TX 20x25; 1x TX 25x25; 1x TX 30x25	
		○	840/1 Z Hex-Plus 1x 3/32"x25; 1x 1/8"x25; 1x 5/32"x25; 1x 3/16"x25; 1x 1/4"x25	
		⊖	800/1 TZ 1x 1,0x5,5x25	
		○	868/1 Z 1x # 1x25; 3x # 2x25; 1x # 3x25	

¹⁾С шариковым фиксатором; для торцевых головок, используемых в ручном режиме

Kraftform Компакт Zyklop Mini 2

Завинчивать с трещоткой в формате Kraftform Компакт. Штампованные цельнометаллические трещотки Zyklop Mini 1 и 2 сочетают изящность и невероятную прочность. Для особенно быстрой работы даже в тесном пространстве. Всегда в тех случаях, когда из-за нехватки места завинчивание не возможно с помощью машин или обычным ручным инструментом, используется Zyklop Mini 1 или Zyklop Mini 2. 1 ручка-трещотка Zyklop Mini 1; для непосредственного присоединения битов с шестигранным хвостовиком 1/4" по стандарту DIN ISO 1173-C 6,3 и E 6,3 и с типами хвостовика Wera 1 и 4; с помощью адаптера Wera 870/1 можно присоединять также головки 1/4". 1 трещотка Zyklop Mini 2; подходит для прямого присоединения специальных головок Zyklop Wera 8790 FA.

Kraftform Компакт Zyklop Mini 2



Code	EAN		
05135918001	4013288 182180		1
		8001 A 1x 1/4"x87,0	
		8005 Трещотка Zyklop Mini 2 1x 107	
		813 1x 1/4"x78	
		870/1 1x 1/4"x25 ¹⁾	
		851/1 Z PH 1x PH 1x25; 1x PH 2x25	
		855/1 Z PZ 1x PZ 1x25; 1x PZ 2x25	
		867/1 TORX® 1x TX 10x25; 1x TX 15x25; 1x TX 20x25; 1x TX 25x25; 1x TX 30x25; 1x TX 40x25	
		840/1 Z Hex-Plus 1x 3,0x25; 1x 4,0x25; 1x 5,0x25; 1x 6,0x25	
		8790 FA 1x 4,0; 1x 5,0; 1x 5,5; 1x 6,0; 1x 7,0; 1x 8,0; 1x 10,0; 1x 12,0; 1x 13,0	
		Набор полосок на липучках 120 1x 50,0x120,0	

¹⁾ С шариковым фиксатором; для торцевых головок, используемых в ручном режиме

Tool-Check PLUS

Набор инструментов, включающий трещотку, биты, головки и ручку-держатель. Отлично подходит для универсального использования и выполнения большого числа работ. Высококачественный битодержатель с ручкой Kraftform Plus для комфортной работы без появления на руках мозолей и волдырей. Твердые зоны ручки для высокой скорости работы, мягкие зоны ручки для передачи больших моментов силы. Ручка-трещотка для битов и особенно быстрой работы, когда из-за нехватки места завинчивание с помощью машин или обычным ручным инструментом не возможно. Быстрое изменение направления вращения вправо-влево и наоборот с помощью переключателя реверса. Быстрое вращение (большим пальцем) с помощью рифлёного диска на головке трещотки. Просто работать даже одной рукой. Эргономичная головка трещотки и рукоять: геометрия Kraftform с отлично подогнанными под пальцы контактными поверхностями. За счёт присоединения бита прямо в головку трещотки получается минимальная высота трещотки в сборе. Малый угол возврата 6° для точной работы. Прочная штампованная цельнометаллическая конструкция. Нагрузочная способность более 65 Нм. Битодержатель Rapidaptor с гильзой свободного хода: может использоваться как удлинитель, для моментальной смены даже битов самых малых размеров без вспомогательного инструмента одной рукой. Закалённые до вязкой твёрдости биты, для универсального применения. Головки почти без ограничений для применения в ручном и машинном режимах. Индикаторы инструментов „Take it easy“ с цветовой маркировкой размера - для простого и быстрого отбора нужного инструмента. Не скользит даже в хвате замасленными руками. С канавкой под шариковый фиксатор. Для шестигранных винтов и гаек. Хромованадиевая сталь, матовое хромированное покрытие.

Tool-Check PLUS



Code	EAN		
05056490001	4013288		1
	173003		
		8001 A 1x 1/4"x87,0	
		813 1x 1/4"x78	
		889/4/1 K 1x 1/4"x50	
		870/1 1x 1/4"x25 ¹⁾	
		8790 HMA 1x 5,5x23,0; 1x 6,0x23,0; 1x 7,0x23,0; 1x 8,0x23,0; 1x 10,0x23,0; 1x 12,0x23,0; 1x 13,0x23,0	
		851/1 TZ PH 2x PH 1x25; 3x PH 2x25; 1x PH 3x25	
		855/1 TH PZ 1x PZ 1x25; 3x PZ 2x25; 1x PZ 3x25	
		867/1 TZ TORX® 1x TX 10x25; 1x TX 15x25; 1x TX 20x25; 1x TX 25x25; 1x TX 30x25; 1x TX 40x25	
		867/1 Z TORX® B0 1x TX 10x25; 1x TX 15x25; 1x TX 20x25; 1x TX 25x25; 1x TX 30x25	
		840/1 Z Hex-Plus 1x 3,0x25; 1x 4,0x25; 1x 5,0x25; 1x 6,0x25; 1x 8,0x25	
		800/1 TZ 1x 1,0x5,5x25	

¹⁾ С шариковым фиксатором; для торцовых головок, используемых в ручном режиме

Tool-Check PLUS Imperial

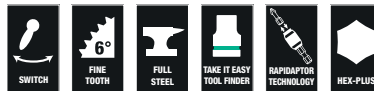

Code	EAN		
05056491001	4013288		1
	178756		
		8001 A 1x 1/4"x87,0	
		813 1x 1/4"x78	
		889/4/1 K 1x 1/4"x50	
		870/1 1x 1/4"x25 ¹⁾	
		8790 HMA 1x 3/16"x23,0; 1x 1/4"x23,0; 1x 5/16"x23,0; 1x 11/32"x23,0; 1x 3/8"x23,0; 1x 7/16"x23,0; 1x 1/2"x23,0	
		851/1 TZ PH 2x PH 1x25; 3x PH 2x25; 1x PH 3x25	
		800/1 TZ 1x 1,0x5,5x25	
		867/1 TZ TORX® 1x TX 10x25; 1x TX 15x25; 1x TX 20x25; 1x TX 25x25; 1x TX 30x25; 1x TX 40x25	
		867/1 Z TORX® B0 1x TX 10x25; 1x TX 15x25; 1x TX 20x25; 1x TX 25x25; 1x TX 30x25	
		840/1 Z Hex-Plus 1x 3/32"x25; 1x 1/8"x25; 1x 5/32"x25; 1x 3/16"x25; 1x 1/4"x25	
		868/1 V 1x # 1x25; 3x # 2x25; 1x # 3x25	

¹⁾ С шариковым фиксатором; для торцовых головок, используемых в ручном режиме

Tool-Check 1 SB

- Трещотка для битов 1/4", закалённые до вязкой твёрдости биты, держатель Rapidaptor, адаптер и головки 1/4"
- Идеально для работы в узком пространстве
- Закалённые до вязкой твёрдости биты, для универсального применения
- С адаптером Wera 870/1 можно использовать головки 1/4"
- С индикаторами инструментов „Take it easy“: Цветовая маркировка профиля и гравировка размера

Tool-Check 1 SB

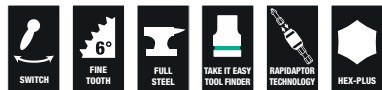

Code	EAN		
05073220001	162526		1
		8001 A 1x 1/4"x87,0	
		870/1 1x 1/4"x25 ¹⁾	
		889/4/1 K 1x 1/4"x50	
		851/1 TZ PH 2x PH 1x25; 3x PH 2x25; 1x PH 3x25	
		855/1 TH PZ 1x PZ 1x25; 3x PZ 2x25; 1x PZ 3x25	
		867/1 TZ TORX® 1x TX 10x25; 1x TX 15x25; 1x TX 20x25; 1x TX 25x25; 1x TX 30x25; 1x TX 40x25	
		867/1 Z TORX® B0 1x TX 10x25; 1x TX 15x25; 1x TX 20x25; 1x TX 25x25; 1x TX 30x25	
		800/1 TZ 1x 1,0x5,5x25	
		840/1 Z Hex-Plus 1x 3,0x25; 1x 4,0x25; 1x 5,0x25; 1x 6,0x25; 1x 8,0x25	
		8790 HMA 1x 5,5x23,0; 1x 6,0x23,0; 1x 7,0x23,0; 1x 8,0x23,0; 1x 10,0x23,0; 1x 12,0x23,0; 1x 13,0x23,0	

¹⁾ С шариковым фиксатором; для торцовых головок, используемых в ручном режиме

Tool-Check Automotive 1



Code	EAN		
05200995001	165343		1
		8001 A 1x 1/4"x87,0	
		870/1 1x 1/4"x25 ¹⁾	
		889/4/1 K 1x 1/4"x50	
		851/1 TZ PH 1x PH 1x25; 1x PH 2x25; 1x PH 3x25	
		867/1 TZ TORX® 1x TX 10x25; 1x TX 15x25; 1x TX 20x25; 1x TX 25x25; 1x TX 30x25; 1x TX 40x25	
		867/1 Z TORX® B0 1x TX 10x25; 1x TX 15x25; 1x TX 20x25; 1x TX 25x25; 1x TX 30x25	
		800/1 TZ 1x 1,0x5,5x25	
		840/1 Z Hex-Plus 1x 3,0x25; 1x 4,0x25; 1x 5,0x25; 1x 6,0x25; 1x 8,0x25	
		860/1 XZN 1x M 4x25; 1x M 5x25; 1x M 6x25; 1x M 8x25	
		873/1 Five Lobe 1x 20x25; 1x 25x25; 1x 27x25; 1x 30x25	
		8790 HMA 1x 5,5x23,0; 1x 6,0x23,0; 1x 7,0x23,0; 1x 8,0x23,0; 1x 10,0x23,0; 1x 12,0x23,0; 1x 13,0x23,0	

¹⁾ С шариковым фиксатором; для торцовых головок, используемых в ручном режиме

Bit-Check 10 Zyklop Mini BiTorsion 1

Много инструментов в компактном формате. Сортировка по профилю и размеру обеспечивает быстрый доступ к битам. Wera ручка-трещотка для битов. Штампованная цельнометаллическая конструкция. Тонкий механизм зацепления на 60 зубцов обеспечивает малый угол возврата 6° для точной работы. Простое переключение реверса. Эргономичная форма головки и рукояти трещотки.

- Ручка-трещотка для битов и закалённые до вязкой твёрдости биты 1/4"

Bit-Check 10 Zyklop Mini BiTorsion 1



Code	EAN		
05057418001	4013288 195951		1
		8001 A 1x 1/4"x87,0	
		851/1 BTZ PH 1x PH 1x25; 1x PH 2x25	
		855/1 BTZ PZ 1x PZ 1x25; 1x PZ 2x25	
		867/1 TORX® BTZ 1x TX 15x25; 1x TX 20x25; 1x TX 25x25	
		840/1 BTZ Hex-Plus 1x 4,0x25; 1x 5,0x25	

Bit-Check 10 Zyklop Mini 1

Много инструментов в компактном формате. Сортировка по профилю и размеру обеспечивает быстрый доступ к битам. Wera ручка-трещотка для битов. Штампованная цельнометаллическая конструкция. Тонкий механизм зацепления на 60 зубцов обеспечивает малый угол возврата 6° для точной работы. Простое переключение реверса. Эргономичная форма головки и рукояти трещотки.

- Закалённые до вязкой твёрдости биты, для универсального применения

Bit-Check 10 Zyklop Mini 1



Code	EAN		
05073645001	4013288 168115		1
		8001 A 1x 1/4"x87,0	
		851/1 Z PH 1x PH 1x25; 1x PH 2x25	
		855/1 Z PZ 1x PZ 1x25; 1x PZ 2x25	
		867/1 TORX® 1x TX 15x25; 1x TX 20x25; 1x TX 25x25	
		840/1 Z Hex-Plus 1x 4,0x25; 1x 5,0x25	

Набор для велосипедиста 1

Ремонтные мастерские и особенно велосипедисты любят возиться с велотехникой. Компания Wera, специалист по отверточным инструментам, выпустив набор для велосипедиста №1, предлагает инструменты, которые благодаря наличию компактной и дизайнерской сумки-скрутки очень удобны для перевозки и помогут в типичных ситуациях, связанных с велосипедом. В прочной сумке находятся трещотка Zyklor Mini 1 и 10 битов, воплощающих все преимущества технологий Wera и специально подобранных для работы с самыми типичными видами крепежа, используемого в велосипедах. С помощью пластиковой лопатки-монтажки, армированной стекловолокном, можно легко снять покрышку с обода, ничего не повредив.

- Компактный набор из 14 отвёрточных инструментов для велосипеда, в т.ч. для использования на выезде
- Продуманная комплектация для самостоятельного ремонта и обслуживания
- Подбор инструментов для самых типичных профилей винтов, используемых в прогулочных, гоночных велосипедах и электробайках
- Прочная, компактная, мягкая сумка-скрутка, не повреждающая рабочие поверхности
- Набор с ручкой-трещоткой для битов, плюс удлинитель и две лопатки-монтажки с дополнительными функциями

Набор для велосипедиста 1



Code	EAN		
05004170001	4013288 207623		1
		8001 A 1x 1/4"x87,0	
		3899/4/1 1x 1/4"x100	
		851/1 Z PH 1x PH 2x25	
		867/1 TORX® 1x TX 10x25; 1x TX 25x25	
		840/1 Z Hex-Plus 1x 2,0x25; 1x 2,5x25; 1x 3,0x25; 1x 4,0x25; 1x 5,0x25; 1x 6,0x25; 1x 8,0x25	
		9502 1x 105.0	
		9503 1x 105.0	
		K70 1x 50,0x70,0	

Набор для велосипедиста 3

Набор инструментов для велосипедиста, включающий трещотку, биты, головки и ручку-держатель в компактном размещении. Отличный помощник для разных случаев работы с крепежом. Высококачественный держатель с ручкой Kraftform Plus для комфортной работы, не допускающей образование мозолей и волдырей. Твердые зоны для высокой скорости работы, мягкие зоны для передачи большого момента силы.

Трещотка для битов гарантирует скорость в работе, когда из-за недостатка места нельзя проводить завинчивание в машинном режиме или с использованием привычных ручных инструментов. Быстрое переключение реверса с помощью флажкового переключателя. Быстрое вращение головки трещотки (большим пальцем) с помощью рифлёного диска. Простота работы даже одной рукой. Эргономичная головка и ручка трещотки: геометрия Kraftform с хорошо продуманной формой поверхности для плотного хвата рукой.

Прямая фиксация бита без дополнительных креплений в головке трещотки обеспечивает минимальную рабочую высоту инструмента. Малый угол возврата 6° для точной работы. Добротная штампованная конструкция из стали. Выдерживает моменты затяжки выше 65 Нм. Битодержатель Rapidaptor с муфтой быстрого вращения: можно использовать в качестве удлинителя, для моментальной смены битов даже самого малого размера одной рукой без вспомогательного инструмента. Закалённые до вязкой твёрдости биты, для универсального применения.

Торцовые головки для работы в ручном и машинном режимах почти не имеют ограничений в использовании. С идентификатором инструментов Take it easy: цветовая кодировка размера для простого и быстрого отбора нужного инструмента. Надёжный контакт при хвате даже маслянистыми руками. С канавкой под шариковый фиксатор. Для шестигранных винтов и гаек. Хромованадиевая сталь с матовым хромированным покрытием.

- Компактный набор из 41 отвёрточного инструмента для велосипеда, в т.ч. для использования на выезде
- Продуманная комплектация для самостоятельного ремонта и обслуживания
- Подбор инструментов для самых типичных профилей винтов, используемых в прогулочных, гоночных велосипедах и электробайках
- Идентификатор инструментов Take it easy: цветовая кодировка размера
- Добротная, компактная, мягкая сумка, не повреждающая рабочие поверхности, имеет небольшой вес
- В набор включены две лопатки-монтажки с дополнительными функциями

Набор для велосипедиста 3

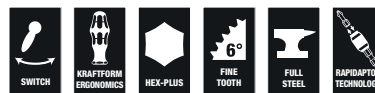

Code	EAN		
05004172001	4013288 211248		1
		8001 A 1x 1/4"x87,0	
		813 1x 1/4"x78	
		889/4/1 K 1x 1/4"x50	
		870/1 1x 1/4"x25 ¹⁾	
		8790 HMA 1x 5,5x23,0; 1x 6,0x23,0; 1x 7,0x23,0; 1x 8,0x23,0; 1x 10,0x23,0; 1x 13,0x23,0; 1x 15,0x23,0	
		851/1 TZ PH 1x PH 1x25; 2x PH 2x25; 1x PH 3x25	
		867/1 TZ TORX® 1x TX 10x25; 1x TX 15x25; 2x TX 20x25; 2x TX 25x25; 1x TX 27x25; 1x TX 30x25; 1x TX 40x25	
		800/1 TZ 1x 0,5x4,0x25; 1x 0,6x4,5x25; 1x 1,0x5,5x25	
		840/1 Z Hex-Plus 1x 2,0x25; 1x 2,5x25; 1x 3,0x25; 1x 4,0x25; 1x 5,0x25; 1x 6,0x25; 1x 8,0x25	
		842/1 Z 1x 2,5x25; 1x 3,0x25; 1x 4,0x25; 1x 5,0x25; 1x 6,0x25	
		9502 1x 105.0	
		9503 1x 105.0	
		K120 1x 50,0x120,0	

¹⁾ С шариковым фиксатором; для торцовых головок, используемых в ручном режиме

Набор для велосипедиста 3 А

Компактный набор инструментов для велосипеда, включающий трещотку, биты, головки и ручку-битодержатель. Отлично подходит для универсального использования и выполнения большого числа работ. Полезное дополнение: в наборе предусмотрены две сумки, одна - для набора в целом, и вторая, небольшая по размеру мягкая сумка, чтобы положить инструменты в карман фуфайки для поездки. В мягкой сумке имеются дополнительные петли для баллончиков с углекислым газом (баллончики отсутствуют).

С практичным инструментом для ремонта велоцепи (выжимка цепи и фиксатор цепи).

Высококачественная ручка-битодержатель Kraftform Plus для комфортной работы. Ручка-трещотка для битов и быстрой работы, когда из-за нехватки места завинчивание с помощью машин или обычным ручным инструментом невозможно. Быстрое изменение направления вращения вправо-влево и наоборот с помощью переключателя реверса. Быстрое вращение (большим пальцем) с помощью рифлёного участка на головке трещотки. Простота работы даже одной рукой. Эргономичная головка трещотки и рукоять: геометрия Kraftform с отлично подогнанными под пальцы контактными поверхностями. За счёт установки бита прямо в головку трещотки получается минимальная высота трещотки в сборе. Малый угол возврата 6° для точной работы. Прочная штампованная цельнометаллическая конструкция. Нагрузочная способность более 65 Нм. Битодержатель Rapidaptor с муфтой свободного хода: может использоваться как удлинитель, для моментальной смены даже битов самых малых размеров без вспомогательного инструмента одной рукой.

Головки Zyklor с цветовой кодировкой размера и маркировкой размера для простого и быстрого отбора нужного инструмента. Надёжный контакт при хвате даже маслянистыми руками за счёт накатанного ободка по нижнему краю головки. С канавкой под шариковый фиксатор. Для крепежа с шестигранной головкой. Хромованадиевая сталь с матовым хромированным покрытием.

С помощью пластиковых лопаток-монтажников, армированных стекловолокном, можно легко снять покрышку с обода, ничего не повредив. Одна лопатка-монтажник с узлом для вывинчивания ниппеля, одна лопатка-монтажник с битодержателем 1/4".

- Компактный набор из 41 отвёрточного инструмента для велосипеда, в т.ч. для использования на выезде
- Продуманная комплектация для самостоятельного ремонта и обслуживания
- Подбор инструментов для самых типичных профилей винтов, используемых в прогулочных, гоночных велосипедах и электробайках
- Индикатор Take it easy: цветовая кодировка размера
- Добротная, компактная, мягкая сумка, не повреждающая рабочие поверхности, имеет небольшой вес
- В набор включены две лопатки-монтажники с дополнительными функциями

Набор для велосипедиста 3 А



Code	EAN		
05004183001	4013288 227607		1
		8001 A 1x 1/4"x87,0	
		813 1x 1/4"x78	
		3899/4/1 1x 1/4"x100	
		889/4/1 K 1x 1/4"x50	
		870/1 1x 1/4"x25 ¹⁾	
		8790 HMA 1x 5,5x23,0; 1x 6,0x23,0; 1x 8,0x23,0; 1x 9,0x23,0; 1x 10,0x23,0; 1x 13,0x23,0; 1x 15,0x23,0	
		851/1 TZ 1x PH 1x25; 1x PH 2x25	
		867/1 TZ TORX® 1x TX 10x25; 1x TX 15x25; 1x TX 20x25; 1x TX 25x25; 1x TX 27x25; 1x TX 30x25	
		800/1 TZ 1x 0,5x4,0x25; 1x 0,6x4,5x25	
		840/1 Z 1x 2,0x25; 1x 2,5x25; 1x 3,0x25; 1x 4,0x25; 1x 5,0x25; 1x 6,0x25; 1x 8,0x25	
		842/1 Z 1x 2,5x25; 1x 3,0x25; 1x 4,0x25; 1x 5,0x25; 1x 6,0x25	
		9502 1x 105,0	
		9503 1x 105,0	
		9513 Выжимка цепи	
		9512 Крючок для цепи	
		9481 1x 203,0x85,0	
		9480 1x 90,0x135,0	
		Набор полосок на липучках 120 1x 50,0x120,0	

¹⁾ С шариковым фиксатором; для торцовых головок, используемых в ручном режиме

Набор для велосипедиста 9

Много инструментов для велосипеда в компактном формате. Сортировка по профилю и размеру обеспечивает быстрый доступ к нужному биту из 9. Ручка-трещотка для битов Zyklop Mini 1 штампованной цельнометаллической конструкции.

Тонкий механизм зацепления на 60 зубцов обеспечивает малый угол возврата 6° для точной работы. Рифлёный диск помогает быстро вращать винты, когда для трещотки мало места. Простое переключение реверса. Эргономичная форма головки и рукояти трещотки. Идентификатор инструментов Take it easy: цветовая кодировка размера - для простого и быстрого отбора нужного инструмента.

- Набор Zyklop Mini, 10 предметов
- Мини-трещотка подходит для прямой установки торцовых головок 1/4"
- Штампованная цельнометаллическая конструкция обеспечивает момент силы более 65 Нм
- Тонкий механизм зацепления трещотки и малый угол возврата 6°
- Нержавеющая сталь

Набор для велосипедиста 9



Code	EAN		
05004177001	4013288 220646		1
		8001 A 1x 1/4"x87,0	
		3851/1 TS PH 1x PH 2x25	
		3867/1 TS TORX® 1x TX 10x25; 1x TX 25x25	
		3840/1 TS 1x 2,0x25; 1x 2,5x25; 1x 3,0x25; 1x 4,0x25; 1x 5,0x25; 1x 6,0x25	

8005 Трещотка Zyklop Mini 2

Zyklop Mini 2 для прямого присоединения специальных насадок Wera Zyklop. Сочетает изящность и невероятную прочность конструкции. Для особенно быстрого завинчивания также в условиях нехватки места.

Zyklop Mini 2 придёт на выручку всегда в тех случаях, когда машинное или ручное завинчивание невозможно из-за нехватки места.

- Прямое присоединение специальных головок Zyklop
- Малый угол возврата 6° для точной работы
- Простое переключение реверса
- Идеально для работы в особенно тесном пространстве

8005 Трещотка Zyklop Mini 2



	EAN	mm								
Code	4013288	mm								
05003660001	179616	107								1

Zyklop Mini 1 Трещотка 8001 A 1/4" SB с приводом 1/4"

Ручка-трещотка для битов Wera. Просто работать в тесном пространстве одной рукой. Штампованная цельнометаллическая конструкция.

Тонкий механизм зацепления на 60 зубцов обеспечивает малый угол возврата 6° для точной работы. Рифлёный диск помогает быстро вращать винты, когда для трещотки мало места. Простое переключение реверса. Эргономичная форма головки и рукоятки трещотки. Для битов и головок с приводом 1/4".

- Подходит для прямого присоединения битов с шестигранным хвостовиком 1/4"
- Штампованная цельнометаллическая конструкция
- Моменты силы более 65 Нм
- Тонкий механизм зацепления трещотки и малый угол возврата 6°
- Идеально для работы в узком пространстве

Zyklop Mini 1 Трещотка 8001 A 1/4" SB с приводом 1/4"



Code	EAN			
05073230001	144638			1
		●	8001 A 1x 1/4"x87,0	
		○	870/1 1x 1/4"x25 ¹⁾	

¹⁾ С шариковым фиксатором; для торцовых головок, используемых в ручном режиме

8008 A Трещотка Zyklop Mini 3 с 1/4"

Трещотка Wera Zyklop Mini 3 для торцовых головок 1/4". Самое простое обращение с инструментом даже одной рукой в ограниченном пространстве. Тонкий механизм зацепления на 60 зубцов обеспечивает малый угол возврата всего 6° для точной работы.

Рифлёный диск помогает быстро вращать винты, когда для работы трещоткой не хватает места. Простое переключение реверса. Эргономичная форма головки и рукоятки трещотки.

- Мини-трещотка подходит для прямой установки торцовых головок 1/4"
- Штампованная цельнометаллическая конструкция обеспечивает момент силы более 65 Нм
- Тонкий механизм зацепления трещотки и малый угол возврата 6°
- Простое переключение реверса
- Идеально для работы в узком пространстве

8008 A Трещотка Zyklop Mini 3 с 1/4"



	EAN							
Code	4013288		mm					
05003793001	211699	1/4"	87,0					1

Торцевые головки 8790 FA Zyklop с приводом 1/4"

Торцовая головка Zyklop с приводом квадрат 1/4" и шестигранник Hex для ручного завинчивания с использованием трещотки 1/4".

Торцевые головки 8790 FA Zyklop с приводом 1/4"



	EAN						
Code	4013288	mm	mm	mm	mm	mm	
05003665001	179623	4,0	9,5	6,4	11,8	18,0	1
05003666001	179630	4,5	9,5	7,0	11,8	18,0	1
05003667001	179647	5,0	9,5	7,6	11,8	18,0	1
05003668001	179654	5,5	9,5	8,2	11,8	18,0	1
05003669001	179661	6,0	9,5	9,2	11,8	18,0	1
05003670001	183408	7,0	9,5	10,4	11,8	18,0	1
05003675001	179678	8,0	9,5	11,5	11,8	18,0	1
05003690001	179685	10,0	9,5	13,8	11,8	18,0	1
05003684001	183415	12,0	9,5	16,8	11,8	18,0	1
05003685001	179692	13,0	9,5	17,8	11,8	18,0	1





Гаечные ключи Joker

Joker - Может.всё.лучше.

Надежный инструмент для защиты от

Конечный упор для быстрого завинчивания

Практичная функция

Малый угол возврата

Высококачественный метрический комбинированный гаечный ключ с трещоткой фирмы Wera: всё, что должен делать гаечный ключ, и даже много больше. Быстрее, лучше, красивее. Прямо-таки настоящий Joker. Новое поколение комбинированных гаечных ключей с трещоткой для шестигранных винтов и гаек. С фиксирующей функцией с помощью металлической пластины в рожковой части, которая снижает риск потерять винт или гайку. Сменная металлическая пластина в рожковой части своими сверхтвердыми зубцами фиксирует винты и гайки и снижает риск их соскальзывания. Имеющийся упор может предотвратить соскальзывание ключа вниз с головки винта и позволяет приложить большее усилие. Форма двойного шестигранника обеспечивает плотный обхват винта или гайки и тем самым снижает риск соскальзывания. Угол возврата всего 30° в рожковой части исключает потерю времени на перекидывание ключа при завинчивании. Конструкция трещотки в накидной части ключа с необычайно тонким механизмом зацепления на 80 зубцов для гибкой работы даже в тесном пространстве. Специальная форма кованого ключа обеспечивает передачу больших моментов силы и высокое сопротивление на изгиб. Изготовлен из высокопрочной хромомолибденовой стали с никельхромовым покрытием для отличной защиты от коррозии. С индикаторами инструментов „Take it easy“: цветовая маркировка размера.

- Фиксирующая функция с помощью металлической пластины в рожковой части
- Упор предотвращает соскальзывание
- Форма двойного шестигранника снижает риск соскальзывания
- Угол возврата всего 30°
- С индикаторами инструментов „Take it easy“: Цветовая кодировка размеров

6000 Комбинированный гаечный ключ с трещоткой Joker



Code	EAN							
Code	EAN		mm	mm	mm	mm	mm	
05073268001	167309		8	144	20	5,5	18	3
05073270001	164360		10	159	22	5,5	21	3
05073271001	167316		11	165	25	6,3	22	3
05073272001	167323		12	170,7	26,3	6,6	25	3
05073273001	164377		13	177	27,3	7	25	3
05073274001	167330		14	188	29,3	7,5	28	3
05073275001	167347		15	200	32,3	7,8	28,5	3
05073276001	167392		16	212	35	8,2	32,7	3
05073277001	164384		17	224	37,2	8,5	32,7	3
05073278001	167408		18	235	39	9	33,8	3
05073279001	164391		19	246	42	9,5	34,8	3

6000 Комбинированный гаечный ключ с трещоткой, дюймовый, Joker



Code	EAN							
Code	EAN			mm	mm	mm	mm	
05073280001	167354		5/16"	144	20	5,5	18	3
05073281001	167361		3/8"	159	22	5,5	21	3
05073282001	167378		7/16"	165	25	6,3	22	3
05073283001	167385		1/2"	177	27,3	7	25	3
05073284001	167415		9/16"	188	29,3	7,5	28	3
05073285001	167422		5/8"	212	35	8,2	32,7	3
05073286001	167439		11/16"	235	39	9	33,8	3
05073287001	167446		3/4"	246	42	9,5	34,8	3

6000 Joker 11 Set 1 Набор гаечных ключей с трещоткой

- В прочной складной сумке

6000 Joker 11 Set 1 Набор гаечных ключей с трещоткой



Code	EAN		
05020013001	4013288 167521		1
6000 Joker 1x 8x144; 1x 10x159; 1x 11x165; 1x 12x170,7; 1x 13x177; 1x 14x188; 1x 15x200; 1x 16x212; 1x 17x224; 1x 18x235; 1x 19x246			

6000 Joker 8 Imperial Set 1 Набор гаечных ключей с трещоткой, дюймовый

- В прочной складной сумке

6000 Joker 8 Imperial Set 1 Набор гаечных ключей с трещоткой, дюймовый

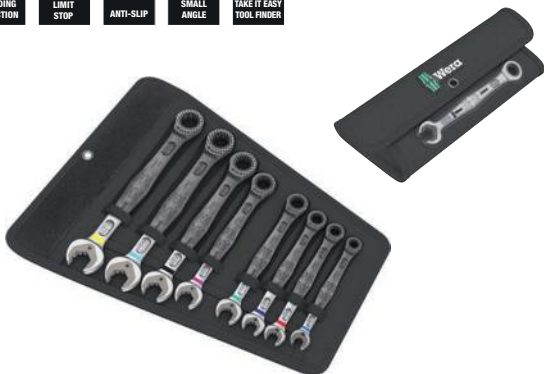

Code	EAN		
05020012001	4013288 167514		1
6000 Joker Imperial 1x 5/16"x144; 1x 3/8"x159; 1x 7/16"x165; 1x 1/2"x177; 1x 9/16"x188; 1x 5/8"x212; 1x 11/16"x235; 1x 3/4"x246			

6000/6002 Joker 6 Set 1 Набор двусторонних рожковых / комбинированных ключей с трещоткой

- Новый двусторонний ключ Joker отлично подходит для законтривания винтов и гаек.
- В прочной складной сумке

6000/6002 Joker 6 Set 1 Набор двусторонних рожковых / комбинированных ключей с трещоткой



Code	EAN		
05020022001	4013288 173034		1
6000 Joker 1x 10x159; 1x 13x177; 1x 17x224; 1x 19x246			
6002 Joker Double 1x 10x13x167; 1x 17x19x235			

6000 Joker 4 Set 1 Набор гаечных ключей с трещоткой

- В прочной складной сумке

6000 Joker 4 Set 1 Набор гаечных ключей с трещоткой



Code	EAN		
05073290001	4013288 164407		1
6000 Joker 1x 10x159; 1x 13x177; 1x 17x224; 1x 19x246			

6000 Joker 4 Imperial Set 1 Набор гаечных ключей с трещоткой, дюймовый

- В прочной складной сумке

6000 Joker 4 Imperial Set 1 Набор гаечных ключей с трещоткой, дюймовый



Code	EAN			
05073295001	167460			1
		6000 Joker Imperial 1x 7/16"x165; 1x 1/2"x177; 1x 9/16"x188; 1x 3/4"x246		
		Набор полосок на липучках 120 1x 50,0x120,0		

6001 Joker Switch

Комбинированный гаечный ключ Joker с изогнутой трещоткой и переключателем реверса. С фиксирующей функцией на основе металлической пластины в рожковой части, которая снижает риск потерять винт или гайку. Имеющийся упор может предотвратить соскальзывание ключа вниз с головки винта и позволяет приложить большее усилие. Сменная металлическая пластина в рожковой части своими сверхтвердыми зубцами фиксирует винты и гайки и снижает риск их соскальзывания. Форма двойного шестигранника обеспечивает плотный обхват винта или гайки и тем самым снижает риск соскальзывания. Угол возврата всего 30° в рожковой части исключает потерю времени на перекидывание ключа при завинчивании. Конструкция реверсной трещотки в накидной части ключа с необычайно тонким механизмом зацепления (80 зубцов) обеспечивает свободу действий даже в тесном пространстве. Точная даже на слух работа трещотки. Прочный стопор из двух элементов позволяет кроме того работать с экстремальными нагрузками. Наклон трещотки на 15° для уверенной работы с высокими моментами силы.

Специальная форма кованого ключа обеспечивает передачу больших моментов силы и высокое сопротивление на изгиб. Изготовлен из высокопрочной хромомолибденовой стали с никельхромовым покрытием для отличной защиты от коррозии. С идентификатором инструментов „Take it easy“: цветовая кодировка размера.

- Фиксирующая функция с помощью металлической пластины в рожковой части
- Упор предотвращает соскальзывание
- С тонким механизмом зацепления и надёжным стопорным элементом
- Угол наклона трещотки 15°
- С индикаторами инструментов „Take it easy“: Цветовая кодировка размеров

6001 Комбинированный гаечный ключ с реверсной трещоткой Joker Switch



	EAN							
Code	4013288		mm	mm	mm	mm	mm	
05020064001	184696		8	144	20,3	5,5	18	3
05020065001	183903		10	159	23	5,5	21,5	3
05020066001	183910		11	165	24,3	6,3	22	3
05020067001	183927		12	171	26,3	6,6	25	3
05020068001	184702		13	179	27,3	7	26	3
05020069001	184719		14	187	30	7,5	28	3
05020070001	184726		15	199	32	7,8	28,8	3
05020071001	184733		16	213	35	8,2	31,7	3
05020072001	184740		17	225	37	8,5	33	3
05020073001	184757		18	234	39,5	9	34	3
05020074001	184764		19	246	42	9,5	34,7	3

6001 Joker Switch гаечный ключ с реверсной трещоткой, дюймовый



Code	EAN							
05020075001	184788		5/16"	144	20,3	5,5	18	3
05020076001	184795		3/8"	159	23	5,5	21,5	3
05020077001	184801		7/16"	165	24,3	6,3	22	3
05020078001	184818		1/2"	171	26,3	6,6	25	3
05020079001	184825		9/16"	187	30	7,5	28	3
05020080001	184832		5/8"	213	35	8,2	31,7	3
05020081001	184849		11/16"	234	39,5	9	34	3
05020082001	184771		3/4"	246	42	9,5	34,7	3

6002 Двусторонний рожковый ключ Joker

- Фиксирующая функция с помощью металлической пластины в рожковой части
- Упор предотвращает соскальзывание
- Форма двойного шестигранника снижает риск соскальзывания
- Угол возврата всего 30°
- С индикаторами инструментов „Take it easy“: Цветовая кодировка размеров

6002 Двусторонний рожковый ключ Joker



Code	EAN							
05020259001	219015		8	20	10	23	5,5	3
05003760001	173010		10	23	13	27	5,5	3
05003765001	173027		17	37	19	42	8,5	3
05020260001	212764		20	48	22	51	10	3
05020261001	212771		22	48	24	51	10	3
05020262001	212788		24	51	27	60	11	3
05020263001	212795		27	63	32	66	12	3
05020264001	212801		30	63	32	66	12	3

6001 Joker Switch 11 Set 1 Набор рожковых ключей с трещоткой

- Компактный мягкий футляр с высокой прочностью, малым весом и объемом

6001 Joker Switch 11 Set 1 Набор рожковых ключей с трещоткой



Code	EAN		
05020091001	184160		1
		6001 Joker Switch 1x 8x144; 1x 10x159; 1x 11x165; 1x 12x171; 1x 13x179; 1x 14x187; 1x 15x199; 1x 16x213; 1x 17x225; 1x 18x234; 1x 19x246	
		Набор полосок на липучках 240 1x 50,0x240,0	

6001 Joker Switch 8 Imperial Set 1 Набор гаечных ключей с трещоткой, дюймовый

- Компактный мягкий футляр с высокой прочностью, малым весом и объемом

6001 Joker Switch 8 Imperial Set 1 Набор гаечных ключей с трещоткой, дюймовый



Code	EAN		
	4013288		
05020093001	184153		1
		6001 Joker Switch Imperial 1x 9/16"x144; 1x 9/8"x159; 1x 7/16"x165; 1x 1/2"x171; 1x 9/16"x187; 1x 5/8"x213; 1x 11/16"x234; 1x 3/4"x246	
		Набор полосок на липучках 240 1x 50,0x240,0	

6001 Joker Switch 4 Set 1 Набор рожковых ключей с трещоткой

- В прочной складной сумке

6001 Joker Switch 4 Set 1 Набор рожковых ключей с трещоткой



Code	EAN		
	4013288		
05020090001	184139		1
		6001 Joker Switch 1x 10x159; 1x 13x179; 1x 17x225; 1x 19x246	
		Набор полосок на липучках 120 1x 50,0x120,0	

6001 Joker Switch 4 Imperial Set 1 Набор гаечных ключей с трещоткой, дюймовый

- В прочной складной сумке

6001 Joker Switch 4 Imperial Set 1 Набор гаечных ключей с трещоткой, дюймовый



Code	EAN		
	4013288		
05020092001	184146		1
		6001 Joker Switch Imperial 1x 7/16"x165; 1x 1/2"x171; 1x 9/16"x187; 1x 3/4"x246	
		Набор полосок на липучках 120 1x 50,0x120,0	

6003 Joker комбинированный гаечный ключ

Поскольку завинчивать приходится всё чаще в ограниченном пространстве, то требуются инструменты, которые помогут успешно работать даже в таких условиях. В ограниченном пространстве необходимо изыскивать возможности для манипуляций инструментом. Можно ли изменить гаечный ключ так, чтобы повысить эти возможности для инструмента? Сочетание в рожковой части наклона под углом 7,5° и профиля в виде двойного шестигранника увеличило вдвое возможности для накидывания ключа. При повторных поворотах ключа в процессе завинчивания на 180° относительно продольной оси предусмотрены четыре варианта накидывания ключа, когда гайка или головка винта захватывается через каждые 15°. Joker 6003 благодаря продуманной форме рожковой части значительно расширяет варианты применения в ограниченном пространстве. Можно сказать,

Joker 6003 сам находит соответствующее положение после каждого перекидывания. Тонкая и при этом прочная накидная часть изогнута на 15° к оси инструмента. За счёт качественного покрытия обеспечивается надёжная, длительная защита от коррозии. С идентификатором инструментов Take it easy: цветовая кодировка размера.

- Особенно подходит для работы в ограниченном пространстве
- Специальная форма рожковой части расширяет возможности для накидывания ключа
- Рожок с малым углом возврата захватывает винт через каждые 15°
- Тонкая накидная часть с изгибом на 15°
- С индикаторами инструментов „Take it easy“: Цветовая кодировка размеров

6003 Комбинированный гаечный ключ Joker

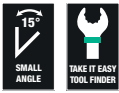

Code	EAN							
Code	4013288		mm	mm	mm	mm	mm	
05020190001	219039		5,5	105	16	4	10	3
05020198001	218780		6	105	16	4	10	3
05020199001	218773		7	110	17,7	4,2	11,5	3
05020200001	212528		8	115	19	4,5	12,5	3
05020219001	220097		9	120	21	4,8	13,5	3
05020201001	212542		10	125	22	5	15	3
05020202001	212559		11	135	24,5	5	17	3
05020203001	212566		12	148	26	5,5	18	3
05020204001	212696		13	160	27	6	19	3
05020205001	212702		14	167	29	6	20	3
05020206001	212719		15	174	32	6	22	3
05020207001	212726		16	182	35	6,5	23	3
05020208001	212733		17	190	38	6,5	24,5	3
05020209001	212740		18	210	39	7,5	26	3
05020210001	212757		19	230	42	7,5	27,5	3
05020500001	218797		20	230	45	7,5	29	3
05020501001	218803		21	260	47	7,5	30	3
05020502001	218841		22	260	49	7,5	31,5	3
05020503001	218858		24	280	53	8	36	3
05020504001	218865		27	300	60	8,5	40	3
05020505001	218872		30	330	66	9	43	3
05020506001	218889		32	360	70	9,5	45,5	3
05020507001	218896		36	460	80	10	50,5	3

6003 Комбинированный гаечный ключ Joker, дюймовый



Code	EAN							
Code	4013288			mm	mm	mm	mm	
05020220001	219046		1/4"	105	16	4	10	3
05020211001	212979		5/16"	115	19	4,5	12,5	3
05020212001	212986		3/8"	125	22	5	15	3
05020213001	212993		7/16"	135	24,5	5	17	3
05020214001	213006		1/2"	160	26	6	19	3
05020215001	213013		9/16"	167	29	6	20	3
05020216001	213020		5/8"	182	35	6,5	23	3
05020217001	213037		11/16"	210	40	7,5	26	3
05020218001	213044		3/4"	230	42	7,5	27,5	3

6003 Joker Pedal Комбинированный гаечный ключ

Особо тонкий pedalный ключ 6003 Joker Pedal идеально для работы в ограниченном пространстве.

- Особенно подходит для работы в ограниченном пространстве
- Специальная форма рожковой части расширяет возможности для накидывания ключа
- Рожок с малым углом возврата захватывает винт через каждые 15°
- Тонкая накидная часть с изгибом на 15°
- Ключ Joker 6003 Pedal № 15 с плоским рожком для установки и снятия педалей
- Идентификатор инструментов Take it easy: цветовая кодировка размера

6003 Joker Pedal Комбинированный гаечный ключ

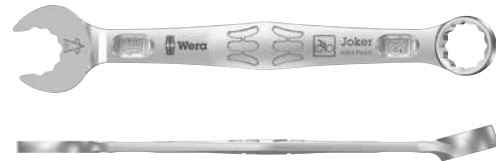

Code	EAN							
Code	4013288		mm	mm	mm	mm	mm	
05020221001	220677		15	174	32	4,5	22	1

6003 Joker 22 Set 1 Набор комбинированных гаечных ключей

Поскольку завинчивать приходится всё чаще в ограниченном пространстве, то требуются инструменты, которые помогут успешно работать даже в таких условиях. В ограниченном пространстве необходимо изыскивать возможности для манипуляций инструментом. Можно ли изменить гаечный ключ так, чтобы повысить эти возможности для инструмента? Сочетание в рожковой части наклона под углом 7,5° и профиля в виде двойного шестигранника увеличило вдвое возможности для накидывания ключа. При повторных поворотах ключа в процессе завинчивания на 180° относительно продольной оси предусмотрены четыре варианта накидывания ключа, когда гайка или головка винта захватывается через каждые 15°. Joker 6003 благодаря продуманной форме рожковой части значительно расширяет варианты применения в ограниченном пространстве. Можно сказать, Joker 6003 сам находит соответствующее положение после каждого перекидывания. Тонкая и при этом прочная накидная часть изогнута на 15° к оси инструмента. За счёт качественного покрытия обеспечивается надёжная, длительная защита от коррозии. С идентификатором инструментов Take it easy: цветовая кодировка размера.

- Набор комбинированных гаечных ключей, 22 предмета - особенно подходит для работы в ограниченном пространстве
- Специальная форма рожковой части расширяет возможности для накидывания ключа
- Рожок с малым углом возврата захватывает винт через каждые 15°
- Тонкая накидная часть с изгибом на 15°

6003 Joker 22 Set 1 Набор комбинированных гаечных ключей



Code	EAN		
05020232001	4013288 221087		1
		6003 Joker 1x 5,5x105; 1x 6x105; 1x 7x110; 1x 8x115; 1x 9x120; 1x 10x125; 1x 11x135; 1x 12x148; 1x 13x160; 1x 14x167; 1x 15x174; 1x 16x182; 1x 17x190; 1x 18x210; 1x 19x230; 1x 20x230; 1x 21x260; 1x 22x260; 1x 24x280; 1x 27x300; 1x 30x330; 1x 32x360	

6003 Joker 15 Set 1 Набор комбинированных гаечных ключей

- В прочной складной сумке

6003 Joker 15 Set 1 Набор комбинированных гаечных ключей

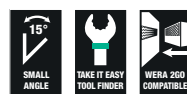

Code	EAN		
05020302001	4013288 222657		1
		6003 Joker 1x 5,5x105; 1x 6x105; 1x 7x110; 1x 8x115; 1x 9x120; 1x 10x125; 1x 11x135; 1x 12x148; 1x 13x160; 1x 14x167; 1x 15x174; 1x 16x182; 1x 17x190; 1x 18x210; 1x 19x230	
		Набор полосок на липучках 240 1x 50,0x240,0	

6003 Joker 11 Set 1 Набор комбинированных гаечных ключей

- В прочной складной сумке

6003 Joker 11 Set 1 Набор комбинированных гаечных ключей

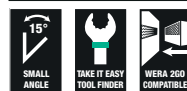

Code	EAN		
05020231001	4013288 214195		1
		6003 Joker 1x 8x115; 1x 10x125; 1x 11x135; 1x 12x148; 1x 13x160; 1x 14x167; 1x 15x174; 1x 16x182; 1x 17x190; 1x 18x210; 1x 19x230	
		Набор полосок на липучках 240 1x 50,0x240,0	

6003 Joker 8 Imperial Set 1 Набор комбинированных гаечных ключей, дюймовых

- В прочной складной сумке

6003 Joker 8 Imperial Set 1 Набор комбинированных гаечных ключей, дюймовых



Code	EAN		
05020241001	214201		1
		6003 Joker Imperial 1x 5/16"x115; 1x 3/8"x125; 1x 7/16"x135; 1x 1/2"x160; 1x 9/16"x167; 1x 5/8"x182; 1x 11/16"x210; 1x 3/4"x230	
		Набор полосок на липучках 240 1x 50,0x240,0	

6003 Joker 5 Set 1 Набор комбинированных гаечных ключей

- В прочной складной сумке

6003 Joker 5 Set 1 Набор комбинированных гаечных ключей



Code	EAN		
05020230001	214171		1
		6003 Joker 1x 8x115; 1x 10x125; 1x 13x160; 1x 17x190; 1x 19x230	
		Набор полосок на липучках 120 1x 50,0x120,0	

Набор для велосипедиста 10

Набор из 5 ключей Joker 6003 особо вытянутой формы на размер 15. Поскольку крепёж в велосипеде всё чаще расположен в ограниченном пространстве, то требуются инструменты, которые помогут успешно работать даже в таких условиях. В ограниченном пространстве необходимо изыскивать возможности для манипуляций инструментом. Можно ли изменить гаечный ключ так, чтобы повысить эти возможности для инструмента? Сочетание в рожковой части наклона под углом 7,5° и профиля в виде двойного шестигранника увеличило вдвое возможности для накидывания ключа. При повторных поворотах ключа в процессе завинчивания на 180° относительно продольной оси предусмотрены четыре варианта накидывания ключа, когда гайка или головка винта захватывается через каждые 15°. Joker 6003 благодаря продуманной форме рожковой части значительно расширяет варианты применения в ограниченном пространстве. Можно сказать, Joker 6003 сам находит соответствующее положение после каждого перекидывания. Тонкая и при этом прочная накидная часть изогнута на 15° к оси инструмента. За счёт качественного покрытия обеспечивается надёжная, длительная защита от коррозии. С идентификатором инструментов Take it easy: цветовой кодировка размера. Благодаря зоне с липучками на задней стенке сумка подходит для крепления на стене, полке, инструментальной тележке и компонентах системы переноски инструментов Wera 2go.

- Особенно подходит для работы в ограниченном пространстве на велосипеде
- Специальная форма рожковой части расширяет возможности для накидывания ключа
- Рожок с малым углом возврата захватывает винт через каждые 15°
- Тонкая накидная часть с изгибом на 15°
- Ключ Joker 6003 Pedal № 15 с плоским рожком для установки и снятия педалей

Набор для велосипедиста 10



Code	EAN		
05004178001	220653		1
		6003 Joker 1x 8x115; 1x 9x120; 1x 10x125; 1x 13x160	
		6003 Joker Pedal 1x 15x174	
		Набор полосок на липучках 120 1x 50,0x120,0	

Набор для велосипедиста 12

Набор из 7 ключей Joker 6003 особо вытянутой формы на размер 15. Поскольку крепёж в велосипеде всё чаще расположен в ограниченном пространстве, то требуются инструменты, которые помогут успешно работать даже в таких условиях. В ограниченном пространстве необходимо изыскивать возможности для манипуляций инструментом. Можно ли изменить гаечный ключ так, чтобы повысить эти возможности для инструмента? Сочетание в рожковой части наклона под углом 7,5° и профиля в виде двойного шестигранника увеличило вдвое возможности для накидывания ключа. При повторных поворотах ключа в процессе завинчивания на 180° относительно продольной оси предусмотрены четыре варианта накидывания ключа, когда гайка или головка винта захватывается через каждые 15°. Joker 6003 благодаря продуманной форме рожковой части значительно расширяет варианты применения в ограниченном пространстве. Можно сказать, Joker 6003 сам находит соответствующее положение после каждого перекидывания. Тонкая и при этом прочная накидная часть изогнута на 15° к оси инструмента. За счёт качественного покрытия обеспечивается надёжная, длительная защита от коррозии. С идентификатором инструментов Take it easy: цветовая кодировка размера. Благодаря зоне с липучками на задней стенке сумка подходит для крепления на стене, полке, инструментальной тележке и компонентах системы переноски инструментов Wera 2go.

- Особенно подходит для работы в ограниченном пространстве
- Специальная форма рожковой части расширяет возможности для накидывания ключа
- Рожок с малым углом возврата захватывает винт через каждые 15°
- Тонкая накидная часть с изгибом на 15°
- Ключ Joker 6003 Pedal № 15 с плоским рожком для установки и снятия педалей
- Идентификатор инструментов Take it easy: цветовая кодировка размера
- В прочной складной сумке

Набор для велосипедиста 12



Code	EAN		
05004181001	220721		1
		6003 Joker 1x 6x105; 1x 7x110; 1x 8x115; 1x 9x120; 1x 10x125; 1x 11x135; 1x 12x148; 1x 13x160; 1x 14x167; 1x 16x182; 1x 17x190	
		6003 Joker Pedal 1x 15x174	

6003 Joker 5 Imperial Set 1 Набор комбинированных гаечных ключей, дюймовых

- В прочной складной сумке

6003 Joker 5 Imperial Set 1 Набор комбинированных гаечных ключей, дюймовых



Code	EAN		
05020240001	214188		1
		6003 Joker Imperial 1x 3/16"x115; 1x 3/8"x125; 1x 1/2"x160; 1x 9/16"x167; 1x 3/4"x230	
		Набор полосок на липучках 120 1x 50,0x120,0	

6003 Joker 4 Set 1 Набор комбинированных гаечных ключей

Поскольку завинчивать приходится всё чаще в ограниченном пространстве, то требуются инструменты, которые помогут успешно работать даже в таких условиях. В ограниченном пространстве необходимо изыскивать возможности для манипуляций инструментом. Можно ли изменить гаечный ключ так, чтобы повысить эти возможности для инструмента?

Сочетание в рожковой части наклона под углом 7,5° и профиля в виде двойного шестигранника увеличило вдвое возможности для накидывания ключа. При повторных поворотах ключа в процессе завинчивания на 180° относительно продольной оси предусмотрены четыре варианта накидывания ключа, когда гайка или головка винта захватывается через каждые 15°.

Joker 6003 благодаря продуманной форме рожковой части значительно расширяет варианты применения в ограниченном пространстве. Можно сказать, Joker 6003 сам находит соответствующее положение после каждого перекидывания. За счёт качественного покрытия обеспечивается надёжная, длительная защита от коррозии.

Идентификатор инструментов Take it easy с цветовой кодировкой размера. Износостойкий материал зажима обеспечивает надёжную посадку и одновременно простое извлечение ключа.

- Рожковые ключи Joker в новом зажиме для экономии места при размещении в сумке для инструментов

6003 Joker 4 Set 1 Набор комбинированных гаечных ключей

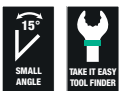

Code	EAN		
05020228001	4013288 225665		1
		6003 Joker 1x 8x115; 1x 10x125; 1x 12x148; 1x 13x160	

6003 Joker 4 Set Imperial 1 Набор комбинированных гаечных ключей

- Рожковые ключи Joker в новом зажиме для экономии места при размещении в сумке для инструментов

6003 Joker 4 Set Imperial 1 Набор комбинированных гаечных ключей

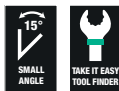

Code	EAN		
05020229001	4013288 225672		1
		6003 Joker Imperial 1x 7/16"x115; 1x 3/8"x125; 1x 7/16"x135; 1x 1/2"x160	

6004 Joker Рожковый ключ с самонастройкой

Многие мастера хотели бы работать универсальным инструментом с максимально широким спектром применения.

Чтобы это был один инструмент на целый ряд метрических и дюймовых размеров. Чтобы он автоматически настраивался на винты самых разных размеров. Надёжно фиксировался, ничего не портил и заворачивал быстро.

Благодаря плавному и параллельному разведению губок ключ заменяет несколько рожковых ключей разных размеров. Нужный размер плавно устанавливается в автоматическом режиме при накидывании ключа на шестигранную гайку или головку винта.

Встроенный рычажный механизм надёжно зажимает винт или гайку между губок, что значительно снижает риск соскальзывания или повреждения. Для быстрого и непрерывного заворачивания без перекидывания служит трещотка. За счёт наличия в губках расширительной призмы удалось получить угол возврата всего 30°. Конструкция, состоящая из одной рукоятки, в сочетании с функцией трещотки и угловой призмой позволяет работать даже в ограниченном пространстве.

Joker 6004 с самонастройкой стал универсальным инструментом для заворачивания. С самонастройкой. С фиксации. С трещоткой.

- Регулируемый ключ Joker 6004 подходит для всех метрических и дюймовых размеров в соответствующем диапазоне применения
- Автоматический и плавный захват шестигранных головок винтов и гаек
- Рычажный механизм при захвате губками исключает риск соскальзывания и повреждений
- Быстрое и непрерывное заворачивание без перекидывания ключа благодаря функции механической трещотки
- Угол возврата всего 30° благодаря использованию расширительной призмы в губках ключа

6004 Joker XS Рожковый ключ с самонастройкой



	EAN						
Code	4013288	mm		mm	mm		
05020099001	216892	7-10	1/4"-3/8"	117	7,7		3

6004 Joker S Рожковый ключ с самонастройкой



	EAN						
Code	4013288	mm		mm	mm		
05020100001	211729	10-13	7/16"-1/2"	154	10		3

6004 Joker M Рожковый ключ с самонастройкой



	EAN						
Code	4013288	mm		mm	mm		
05020103001	216908	13-16	1/2"-5/8"	188	12,4		3

6004 Joker L Рожковый ключ с самонастройкой



	EAN						
Code	4013288	mm		mm	mm		
05020101001	214706	16-19	5/8"-3/4"	224	14		3

6004 Joker XL Рожковый ключ с самонастройкой



	EAN						
Code	4013288	mm		mm	mm		
05020104001	216915	19-24	3/4"-15/16"	256	16		2

6004 Joker XXL Рожковый ключ с самонастройкой



	EAN						
Code	4013288	mm		mm	mm		
05020102001	214713	24-32	15/16"-1 1/4"	322	20		3

6004 Joker 4 Set 1 Набор рожковых ключей с самонастройкой

- Компактная складная сумка и 4 ключа Joker 6004, которые соответствуют всем метрическим и дюймовым размерам в диапазоне применения от 7 до 19 мм или от 1/4" до 3/4"

6004 Joker 4 Set 1 Набор рожковых ключей с самонастройкой

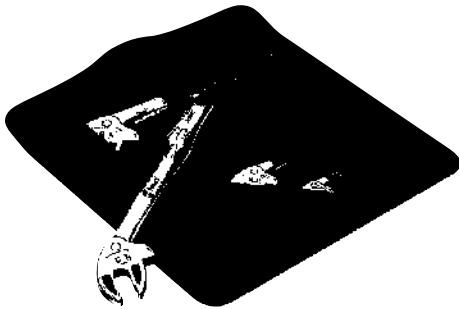

	EAN						
Code	4013288						
05020110001	217516						1
			6004 Joker XS 1x 7-10 (1/4"-3/8")x117				
			6004 Joker S 1x 10-13 (7/16"-1/2")x154				
			6004 Joker M 1x 13-16 (1/2"-5/8")x188				
			6004 Joker L 1x 16-19 (5/8"-3/4")x224				

6005 Двусторонний рожковый ключ Joker

- Двусторонний рожковый ключ Joker
- Особенно подходит для работы в ограниченном пространстве
- Специальная форма рожковой части расширяет возможности для накидывания ключа
- Рожок с малым углом возврата захватывает винт через каждые 15°
- Индикатор „Take it easy“: цветовая кодировка размера

6005 Двусторонний рожковый ключ Joker



	EAN							
Code	4013288		mm	mm	mm	mm	mm	
05020310001	224873		6	16	7	17,7	4	3
05020311001	224880		8	19	9	21	4,5	3
05020312001	224897		10	23	11	25	5	3
05020313001	224903		12	26	13	27	5,5	3

6005 Joker 4 Set 1 Набор двусторонних рожковых ключей

- Рожковые ключи Joker в новом зажиме для экономии места при размещении в сумке для инструментов

6005 Joker 4 Set 1 Набор двусторонних рожковых ключей



	EAN					
Code	4013288					
05020314001	224750					1
			6005 Joker Double 1x 6x7x111,8; 1x 8x9x122,2; 1x 10x11x137,3; 1x 12x13x166			





Г-образные ключи и отвертки

Hex-Plus - продлевает жизнь винтов с внутренним шестигранником

Увеличенные контактные поверхности в шляпке винта снижают давление на грани.

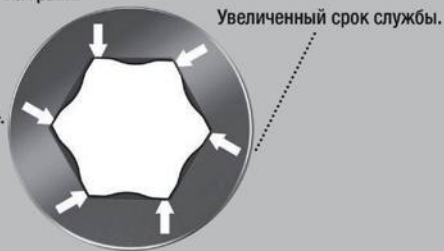

Kraftform Stainless - сталь для защиты от коррозии

Нержавеющая сталь прикручивается нержавеющей сталью!

Инструменты из нержавеющей стали от компании Wera

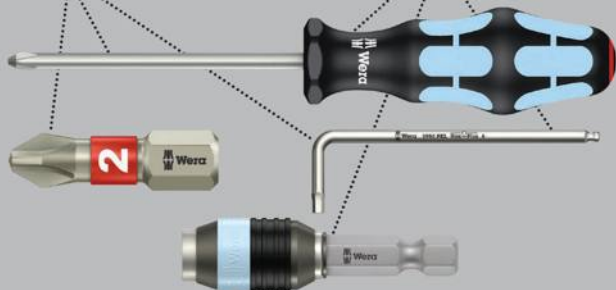

Набор высококачественных Г-образных ключей фирмы Wera, из специальной стали, под внутренний шестигранник. Специальная сталь исключает распространение контактной ржавчины. Hex-Plus увеличивает площадь контакта с головкой винта. За счёт этого до минимума снижается концентрация напряжения в профиле, что практически исключает вероятность разрушения головки винта. С шариковым наконечником под шестигранник на длинной стороне: за счёт шаровидного профиля можно отклонять или поворачивать ось инструмента относительно оси винта, что позволяет закручивать буквально „за углом“. С индикаторами инструментов „Take it easy“: цветовая маркировка размера. В практически долговечном зажиме для Г-образных ключей.

- Решение проблемы контактной ржавчины: нержавейку закручивают в нержавейку!
- Hex-Plus продлевает жизнь винтов с внутренним шестигранником
- С индикаторами инструментов „Take it easy“: Цветовая кодировка размеров
- Износостойкий материал зажима для большого срока службы
- Пластиковая оболочка с цветовой маркировкой, применима даже при низких температурах

3950/9 Hex-Plus Multicolour HF Stainless 1 Набор Г-образных ключей, метрических, нержавеющая сталь, с фиксирующей функцией

- Начиная с размера 3,0 фиксирующая функция на длинной стороне ключа надёжно удерживает крепёж на инструменте

3950/9 Hex-Plus Multicolour HF Stainless 1 Набор Г-образных ключей, метрических, нержавеющая сталь, с фиксирующей функцией



Code	EAN		
05022699001	4013288 224477		1
		<ul style="list-style-type: none"> 3950 SPKL Multicolour 1x 1,5x90; 1x 2,0x101; 1x 2,5x112 	
		<ul style="list-style-type: none"> 3950 SPKL Multicolour HF 1x 3,0x123; 1x 4,0x137; 1x 5,0x154; 1x 6,0x172; 1x 8,0x195; 1x 10,0x224 	

3950/9 Hex-Plus Multicolour Stainless 1 Набор Г-образных ключей, метрических, нержавеющая сталь



Code	EAN		
05022669001	4013288 185211		1
		<ul style="list-style-type: none"> 3950 SPKL Multicolour 1x 1,5x90; 1x 2,0x101; 1x 2,5x112; 1x 3,0x123; 1x 4,0x137; 1x 5,0x154; 1x 6,0x172; 1x 8,0x195; 1x 10,0x224 	

3950/9 Hex-Plus Stainless 1 Набор Г-образных ключей, метрических, нержавеющая сталь



Code	EAN		
05022720001	4013288 111364		10
		○ 3950 PKL 1x 1,5x90; 1x 2,0x101; 1x 2,5x112; 1x 3,0x123; 1x 4,0x137; 1x 5,0x154; 1x 6,0x172; 1x 8,0x195; 1x 10,0x224	

3950/9 Hex-Plus Stainless 1 SB Набор Г-образных ключей, метрических, нержавеющая сталь

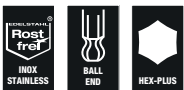

Code	EAN		
05073544001	4013288 180377	○ 3950 PKL 1x 1,5x90; 1x 2,0x101; 1x 2,5x112; 1x 3,0x123; 1x 4,0x137; 1x 5,0x154; 1x 6,0x172; 1x 8,0x195; 1x 10,0x224	1

3950/9 Hex-Plus Imperial Stainless 1 Набор Г-образных ключей, дюймовых, нержавеющая сталь

- В прочной складной сумке

3950/9 Hex-Plus Imperial Stainless 1 Набор Г-образных ключей, дюймовых, нержавеющая сталь



Code	EAN		
05022721001	4013288 117281	○ 3950 PKL inch 1x 3/32"x112; 1x 7/64"x119; 1x 1/8"x123; 1x 9/64"x130; 1x 3/32"x137; 1x 3/16"x154; 1x 1/4"x185; 1x 5/16"x195; 1x 3/8"x224	1

950/9 Hex-Plus Multicolour HF 1 Набор Г-образных ключей, метрических, BlackLaser, с фиксирующей функцией

- Г-образные ключи с фиксирующей функцией для винтов с внутренним шестигранником
- С шестигранным шариковым наконечником на длинной стороне ключа
- Пластиковая оболочка с цветовой маркировкой, применима даже при низких температурах

950/9 Hex-Plus Multicolour HF 1 Набор Г-образных ключей, метрических, BlackLaser, с фиксирующей функцией



Code	EAN		
05022210001	4013288 188403	○ 950 SPKL Multicolour 1x 1,5x90; 1x 2,0x101; 1x 2,5x112 ○ 950 SPKL HF Multicolour 1x 3,0x123; 1x 4,0x137; 1x 5,0x154; 1x 6,0x172; 1x 8,0x195; 1x 10,0x224	1

950/9 Hex-Plus Multicolour 1 Набор Г-образных ключей, метрических, BlackLaser



Code	EAN		
05022089001	4013288 180841		5
		950 SPKL Multicolour 1x 1,5x90; 1x 2,0x101; 1x 2,5x112; 1x 3,0x123; 1x 4,0x137; 1x 5,0x154; 1x 6,0x172; 1x 8,0x195; 1x 10,0x224	

950/9 Hex-Plus Multicolour 1 SB Набор Г-образных ключей, метрических, BlackLaser



Code	EAN		
05073593001	4013288 165688		1
		950 SPKL Multicolour 1x 1.5x90; 1x 2.0x101; 1x 2.5x112; 1x 3.0x123; 1x 4.0x137; 1x 5.0x154; 1x 6.0x172; 1x 8.0x195; 1x 10.0x224	

Г-образные ключи в двухкомпонентном зажиме

Надёжное крепление ключа в зажиме.

Полнотелая основа из резины для долгого срока службы.

Удобный в обращении механизм отпирания/запирания.

Маркировка размера на зажиме.



950/9 Hex-Plus Multicolour 2 Набор Г-образных ключей, метрических, BlackLaser



Code	EAN		
05133164001	4013288 207517		1
		950 SPKS Multicolour 1x 1,5x50; 1x 2,0x56; 1x 2,5x63; 1x 3,0x71; 1x 4,0x80; 1x 5,0x90; 1x 6,0x100; 1x 8,0x112; 1x 10,0x125	

3950/9 Hex-Plus Multicolour Imperial 1 Набор Г-образных ключей, нержавеющая сталь 1, дюймовые

Высококачественный набор Г-образных ключей Wera, шестигранных, дюймовых, из нержавеющей стали. Нержавеющая сталь защищает от переноса контактной ржавчины. Профиль Hex-Plus увеличивает площадь контакта с головкой винта. За счёт этого до минимума снижается концентрация напряжения в профиле, что практически исключает вероятность разрушения головки винта. Шестигранный профиль и шариковый наконечник на длинной стороне ключа: за счёт сферической формы можно отклонять или поворачивать ось инструмента относительно оси винта, что позволяет закручивать буквально „за углом“.

Идентификатор инструментов Take it easy: цветовая кодировка размера. В зажиме, который практически не знает износа.

3950/9 Hex-Plus Multicolour Imperial 1 Набор Г-образных ключей, нержавеющая сталь 1, дюймовые



Code	EAN		
05022860001	4013288 221360		1
		3950 SPKL Multicolour Imperial 1x 5/64"x101; 1x 3/32"x112; 1x 1/8"x123; 1x 5/32"x137; 1x 3/16"x154; 1x 7/32"x172; 1x 1/4"x185; 1x 5/16"x195; 1x 3/8"x224	

950/9 Hex-Plus Multicolour Imperial 1 Набор Г-образных ключей, дюймовых, BlackLaser

- В прочной складной сумке

950/9 Hex-Plus Multicolour Imperial 1 Набор Г-образных ключей, дюймовых, BlackLaser



Code	EAN		
05022639001	4013288 182593		1
		○ 950 SPKL inch 1x 5/64"x101; 1x 3/32"x112; 1x 1/8"x123; 1x 5/32"x137; 1x 3/16"x154; 1x 7/32"x172; 1x 1/4"x185; 1x 5/16"x195; 1x 3/8"x224	

950/9 Hex-Plus Multicolour Imperial 2 Набор Г-образных ключей, дюймовых, BlackLaser

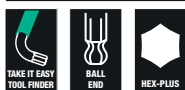

Code	EAN		
05022640001	4013288 219107		1
		○ 950 SPKL inch 1x 5/64"x101; 1x 3/32"x112; 1x 1/8"x123; 1x 5/32"x137; 1x 3/16"x154; 1x 7/32"x172; 1x 1/4"x185; 1x 5/16"x195; 1x 3/8"x224	

950/7 Hex-Plus Multicolour Magnet 1 Набор Г-образных ключей, метрических, BlackLaser

- Часто для удержания винта ключом помогает намагничивание инструмента. Зажимы фирмы Wera с приспособлением для намагничивания позволяют быстро воспользоваться таким преимуществом.

950/7 Hex-Plus Multicolour Magnet 1 Набор Г-образных ключей, метрических, BlackLaser



Code	EAN		
05022534001	4013288 183750		5
		○ 950 SPKL Multicolour 1x 1,5x90; 1x 2,0x101; 1x 2,5x112; 1x 3,0x123; 1x 4,0x137; 1x 5,0x154; 1x 6,0x172	

950/9 L Hex-Plus HF 1 Набор Г-образных ключей, метрических, хромированный, с фиксирующей функцией

- Благодаря фиксирующей функции наконечника с длинной стороны винт надёжно удерживает на ключе
- Отличная защита от коррозии за счет хромирования стержня

950/9 L Hex-Plus HF 1 Набор Г-образных ключей, метрических, хромированный, с фиксирующей функцией



Code	EAN		
05022130001	4013288 207227		1
		○ 950 L 1x 1,5x90 ¹⁾ ; 1x 2,0x100; 1x 2,5x112	
		○ 950 L HF 1x 3,0x126; 1x 4,0x140; 1x 5,0x160; 1x 6,0x180; 1x 8,0x200; 1x 10,0x219	

¹⁾Обычный шестигранный профиль

950/9 Hex-Plus 1 Набор Г-образных ключей, метрических, хромированных



Code	EAN		
05022087001	4013288 104816		10
		○ 950 PKL 1x 1,5x90 ¹⁾ ; 1x 2,0x100; 1x 2,5x112; 1x 3,0x126; 1x 4,0x140; 1x 5,0x160; 1x 6,0x180; 1x 8,0x200; 1x 10,0x219	

¹⁾Обычный шестигранный профиль

950/9 Hex-Plus 1 SB Набор Г-образных ключей, метрических, хромированных



Code	EAN		
05073391001	4013288 030160		1
		○ 950 PKL 1x 1,5x90 ¹⁾ ; 1x 2,0x100; 1x 2,5x112; 1x 3,0x126; 1x 4,0x140; 1x 5,0x160; 1x 6,0x180; 1x 8,0x200; 1x 10,0x219	

¹⁾Обычный шестигранный профиль

950/9 Нех-Plus 2 Набор г-образных ключей, метрических, хромированных



Code	EAN		
05021909001	4013288 111937		10
		950 L 1x 1,5x90 ¹⁾ ; 1x 2,0x100; 1x 2,5x112; 1x 3,0x126; 1x 4,0x140; 1x 5,0x160; 1x 6,0x180; 1x 8,0x200; 1x 10,0x219	

¹⁾ Обычный шестигранный профиль

950/9 Нех-Plus 3 Набор Г-образных ключей, метрических, хромированных

- Короткий
- С шестигранным шариковым наконечником на длинной стороне ключа

950/9 Нех-Plus 3 Набор Г-образных ключей, метрических, хромированных



Code	EAN		
05133163001	4013288 112255		10
		950 PKS 1x 1,5x50 ¹⁾ ; 1x 2,0x56; 1x 2,5x63; 1x 3,0x71; 1x 4,0x80; 1x 5,0x90; 1x 6,0x100; 1x 8,0x112; 1x 10,0x125	

¹⁾ Обычный шестигранный профиль

950/9 Нех-Plus 4 Набор Г-образных ключей, метрических, хромированных

- Экстракороткий конец для работы в труднодоступном месте
- С шестигранным шариковым наконечником на длинной стороне ключа

950/9 Нех-Plus 4 Набор Г-образных ключей, метрических, хромированных



Code	EAN		
05073594001	4013288 139177		1
		950 PKLS 1x 1,5x90 ¹⁾ ; 1x 2,0x100; 1x 2,5x112; 1x 3,0x126; 1x 4,0x140; 1x 5,0x160; 1x 6,0x180; 1x 8,0x200; 1x 10,0x219	

¹⁾ Обычный шестигранный профиль

950/9 SM N Набор Г-образных ключей, метрических, хромированных



Code	EAN		
05021406001	4013288 111890		10
		950 1x 1,5x45 ¹⁾ ; 1x 2,0x50; 1x 2,5x56; 1x 3,0x63; 1x 4,0x70; 1x 5,0x80; 1x 6,0x90; 1x 8,0x100; 1x 10,0x112	

¹⁾ Обычный шестигранный профиль.

950/9 Нех-Plus 6 Набор Г-образных ключей, метрических, BlackLaser

- BlackLaser для отличной защиты от коррозии и для более долгого срока службы

950/9 Нех-Plus 6 Набор Г-образных ключей, метрических, BlackLaser



Code	EAN		
05022086001	4013288 104809		10
		950 PKL BM 1x 1,5x90 ¹⁾ ; 1x 2,0x100; 1x 2,5x112; 1x 3,0x126; 1x 4,0x140; 1x 5,0x160; 1x 6,0x180; 1x 8,0x200; 1x 10,0x219	

¹⁾ Обычный шестигранный профиль

950/9 Нех-Plus 6 SB Набор Г-образных ключей, метрических, BlackLaser



Code	EAN		
05073596001	4013288 106414		1
		950 PKL BM 1x 1,5x90 ¹⁾ ; 1x 2,0x100; 1x 2,5x112; 1x 3,0x126; 1x 4,0x140; 1x 5,0x160; 1x 6,0x180; 1x 8,0x200; 1x 10,0x219	

¹⁾ Обычный шестигранный профиль

950/9 Hex-Plus 7 Набор Г-образных ключей, метрических, BlackLaser

- Короткий

950/9 Hex-Plus 7 Набор Г-образных ключей, метрических, BlackLaser



Code	EAN		
05021737001	4013288 112286		10
		○ 950 BM 1x 1,5x45 ¹⁾ ; 1x 2,0x50; 1x 2,5x56; 1x 3,0x63; 1x 4,0x70; 1x 5,0x80; 1x 6,0x90; 1x 8,0x100; 1x 10,0x112	

¹⁾Обычный шестигранный профиль

950/7 Hex-Plus Magnet 1 Magnet Набор Г-образных ключей, метрических, хромированных

- Часто для удержания винта ключом помогает намагничивание инструмента. Зажимы фирмы Weга с приспособлением для намагничивания позволяют быстро воспользоваться таким преимуществом.

950/7 Hex-Plus Magnet 1 Magnet Набор Г-образных ключей, метрических, хромированных



Code	EAN		
05022101001	4013288 111968		10
		○ 950 PKL 1x 1,5x90 ¹⁾ ; 1x 2,0x100; 1x 2,5x112; 1x 3,0x126; 1x 4,0x140; 1x 5,0x160; 1x 6,0x180	

¹⁾Обычный шестигранный профиль

950/7 Hex-Plus 1 Набор Г-образных ключей, метрических, хромированных

- С шестигранным шариковым наконечником на длинной стороне ключа

950/7 Hex-Plus 1 Набор Г-образных ключей, метрических, хромированных



Code	EAN		
05022181001	4013288 111883		10
		○ 950 PKL 1x 1,5x90 ¹⁾ ; 1x 2,0x100; 1x 2,5x112; 1x 3,0x126; 1x 4,0x140; 1x 5,0x160; 1x 6,0x180	

¹⁾Обычный шестигранный профиль

950/13 Hex-Plus Imperial 1 Набор Г-образных ключей, дюймовых, BlackLaser

- BlackLaser для отличной защиты от коррозии и для более долгого срока службы
- С шестигранным шариковым наконечником на длинной стороне ключа

950/13 Hex-Plus Imperial 1 Набор Г-образных ключей, дюймовых, BlackLaser



Code	EAN		
05021728001	4013288 111982		10
		○ 950 PKL inch 1x 0,05"x83 ¹⁾ ; 1x 1/16"x91 ¹⁾ ; 1x 5/64"x100; 1x 3/32"x112; 1x 7/64"x119; 1x 1/8"x126; 1x 9/64"x132; 1x 5/32"x140; 1x 3/16"x160; 1x 7/32"x180; 1x 1/4"x190; 1x 5/16"x200; 1x 3/8"x212	

¹⁾Обычный шестигранный профиль

950/13 Hex-Plus Imperial 1 SB Набор Г-образных ключей, дюймовые, BlackLaser

Высококачественный набор Г-образных ключей для дюймовых винтов с внутренним шестигранником в практичном зажиме из износостойкого материала для долговременно надёжного хранения и одновременно простого извлечения ключей. Г-образные ключи Hex-Plus: профиль Hex-Plus увеличивает площадь контакта с головкой винта. За счёт этого до минимума снижается концентрация напряжения в профиле, что практически исключает вероятность разрушения головки винта.

Шариковый наконечник на длинной стороне ключа позволяет уверенно работать даже в сложных условиях монтажа. Обработка поверхности по технологии BlackLaser обеспечивает отличную защиту, в т.ч. от коррозии, а также долгий срок службы инструмента. Нанесённая лазером, а потому износостойкая маркировка размера помогает быстро отыскать нужный ключ.

950/13 Hex-Plus Imperial 1 SB Набор Г-образных ключей, дюймовые, BlackLaser



Code	EAN		
05021721001	4013288	950 PKL inch	1

¹⁾Обычный шестигранный профиль

950/9 Hex-Plus Imperial 1 Набор Г-образных ключей, дюймовых, BlackLaser



Code	EAN		
05022171001	4013288	950 PKL inch	10

950/9 Hex-Plus Imperial 1 SB Набор Г-образных ключей, дюймовых, BlackLaser



Code	EAN		
05133180001	4013288	950 PKL inch	1

Bicycle Set 4

Г-образный ключ с круглым сечением и в пластиковой оболочке удобно держать в руке, для работ на велосипеде. Наличие оболочки делает использование ключа приятным даже при низких температурах и бережет пальцы.

Все Г-образные ключи легко отыскать благодаря цветовой кодировке и маркировке размера. Для винтов с внутренним шестигранником и TORX®. В добротной и лёгкой складной сумке.

- В практичной, лёгкой складной сумке, чтобы просто брать с собой

Bicycle Set 4



Code	EAN		
05004173001	4013288	950 SPKL Multicolour	1

3950 SPKL Multicolour HF Г-образный ключ, метрический, нержавеющая сталь, с фиксирующей функцией

Высококачественный Г-образный ключ фирмы Wera под внутренний шестигранник, из специальной стали. Специальная сталь исключает распространение контактной ржавчины. Hex-Plus увеличивает площадь контакта с головкой винта. За счёт этого до минимума снижается концентрация напряжения в профиле, что практически исключает вероятность разрушения головки винта. С шариковым наконечником под шестигранник на длинной стороне: за счёт шаровидного профиля можно отклонять или поворачивать ось инструмента относительно оси винта, что позволяет заворачивать буквально „за углом“. С индикаторами инструментов „Take it easy“: цветовая маркировка размера.

- Решение проблемы контактной ржавчины: нержавейку заворачивают в нержавейку!
- Г-образный ключ из специальной стали исключает распространение контактной ржавчины
- Hex-Plus продлевает жизнь винтов с внутренним шестигранником
- С фиксирующей функцией на длинном рабочем конце для надёжного удержания винта на инструменте
- Шариковая головка на длинной стороне ключа позволяет работать под наклоном.
- Индикатор „Take it easy“: цветовая кодировка размера
- Все Г-образные ключи имеют удобную для хвата оболочку с цветовой кодировкой для комфортной и приятной работы даже при низких температурах
- Индикатор Take it easy: цветовая кодировка размера

3950 SPKL Multicolour HF Г-образный ключ, метрический, нержавеющая сталь, с фиксирующей функцией



Code	EAN		⊘	L ₁	L ₂	L ₃	L ₄	
			mm	mm	mm			
05022693001	224415		3,0	123	21	4 7/8"	27/32"	10
05022694001	224422		4,0	137	24	5 3/8"	1"	10
05022695001	224439		5,0	154	27	6 1/16"	1 1/16"	10
05022696001	224446		6,0	172	31	6 3/4"	1 1/4"	10
05022697001	224453		8,0	195	37	7 11/16"	1 7/16"	10
05022698001	224460		10,0	224	42	9"	1 11/16"	10

3950 SPKL Multicolour Г-образный ключ, метрический, нержавеющая сталь

Высококачественный Г-образный ключ фирмы Wera под внутренний шестигранник, из специальной стали. Специальная сталь исключает распространение контактной ржавчины. Hex-Plus увеличивает площадь контакта с головкой винта. За счёт этого до минимума снижается концентрация напряжения в профиле, что практически исключает вероятность разрушения головки винта. С шариковым наконечником под шестигранник на длинной стороне: за счёт шаровидного профиля можно отклонять или поворачивать ось инструмента относительно оси винта, что позволяет заворачивать буквально „за углом“. С индикаторами инструментов „Take it easy“: цветовая маркировка размера. В практически долговечном зажиме для Г-образных ключей.

- Решение проблемы контактной ржавчины: нержавейку заворачивают в нержавейку!
- Hex-Plus продлевает жизнь винтов с внутренним шестигранником
- Г-образный ключ из специальной стали исключает распространение контактной ржавчины
- С индикаторами инструментов „Take it easy“: Цветовая кодировка размеров
- Износостойкий материал зажима для большого срока службы

3950 SPKL Multicolour Г-образный ключ, метрический, нержавеющая сталь



Code	EAN		⊘	L ₁	L ₂	L ₃	L ₄	
			mm	mm	mm			
05022660001	185792		1,5	90	14	3 1/2"	9/16"	10
05022661001	185808		2,0	101	16	4"	5/8"	10
05022662001	185815		2,5	112	19	4 7/16"	3/4"	10
05022663001	185822		3,0	123	21	4 7/8"	27/32"	10
05022664001	185839		4,0	137	24	5 3/8"	1"	10
05022665001	185846		5,0	154	27	6 1/16"	1 1/16"	10
05022666001	185860		6,0	172	31	6 3/4"	1 1/4"	10
05022667001	185877		8,0	195	37	7 11/16"	1 7/16"	10
05022668001	185884		10,0	224	42	9"	1 11/16"	10

3950 SPKL Multicolour Г-образные ключи дюймовые, нержавеющая сталь



	EAN		⊙	┌	└	┌	└	
Code	4013288		mm	mm				
05022850001	221384		5/64"	101	16	4"	5/8"	10
05022851001	221469		3/32"	112	19	4 7/16"	3/32"	10
05022852001	221452		1/8"	123	21	4 7/8"	1/8"	10
05022853001	221445		5/32"	137	24	5 3/8"	5/32"	10
05022854001	221438		3/16"	154	27	6 1/16"	3/16"	10
05022855001	221377		7/32"	172	31	6 3/4"	7/32"	10
05022856001	221421		1/4"	185	34	7 1/4"	1/4"	10
05022857001	221414		5/16"	195	37	7 11/16"	5/16"	10
05022858001	221407		3/8"	224	42	9"	3/8"	10

3950 PKL Г-образный ключ, метрический, нержавеющая сталь



	EAN	⊙	┌	└	┌	└	
Code	4013288	mm	mm	mm			
05022700001	111265	1,5	90	14	3 1/2"	9/16"	10
05022701001	111272	2,0	101	16	4"	5/8"	10
05022702001	111289	2,5	112	19	4 7/16"	3/4"	10
05022703001	111296	3,0	123	21	4 7/8"	27/32"	10
05022704001	111302	4,0	137	24	5 3/8"	1"	10
05022705001	111319	5,0	154	27	6 1/16"	1 1/16"	10
05022706001	111326	6,0	172	31	6 3/4"	1 1/4"	10
05022708001	111340	8,0	195	37	7 11/16"	1 7/16"	10
05022709001	111357	10,0	224	42	9"	1 11/16"	10

3950 PKL Г-образный ключ, дюймовый, нержавеющая сталь



	EAN	⊙	┌	└	┌	└	
Code	4013288	mm	mm				
05022710001	117151	3/32"	112	19	4 7/16"	3/4"	10
05022711001	117168	7/64"	119	20	4 3/4"	25/32"	10
05022712001	117175	1/8"	123	21	4 7/8"	27/32"	10
05022713001	117182	9/64"	130	22	5 3/16"	29/32"	10
05022714001	117199	5/32"	137	24	5 3/8"	1"	10
05022715001	117205	3/16"	154	27	6 1/16"	1 1/16"	10
05022716001	117212	1/4"	185	34	7 1/4"	1 5/16"	10
05022717001	117229	5/16"	195	37	7 11/16"	1 7/16"	10
05022718001	117236	3/8"	224	42	9"	1 11/16"	5

950 SPKL HF Multicolour Г-образный ключ, метрический, с фиксирующей функцией

- Фиксирующая функция для надёжного удержания винта на инструменте

950 SPKL HF Multicolour Г-образный ключ, метрический, с фиксирующей функцией



	EAN	⊙	┌	└	┌	└	
Code	4013288	mm	mm	mm			
05022200001	188342	3,0	123	21	4 7/8"	27/32"	10
05022201001	188359	4,0	137	24	5 3/8"	1"	10
05022202001	188366	5,0	154	27	6 1/16"	1 1/16"	10
05022203001	188373	6,0	172	31	6 3/4"	1 1/4"	10
05022204001	188380	8,0	195	37	7 11/16"	1 7/16"	10
05022205001	188397	10,0	224	42	9"	1 11/16"	10

950 SPKL Multicolour Г-образный ключ, метрический



	EAN		⊙	┌	└	┌	└	📦
Code	4013288		mm	mm	mm			
05022600001	167842		1,5	90	14	3 1/2"	9/16"	10
05022602001	167934		2,0	101	16	4"	5/8"	10
05022604001	167859		2,5	112	19	4 7/16"	3/4"	10
05022606001	167866		3,0	123	21	4 7/8"	27/32"	10
05022608001	167873		4,0	137	24	5 3/8"	1"	10
05022610001	167880		5,0	154	27	6 1/16"	1 1/16"	10
05022612001	167897		6,0	172	31	6 3/4"	1 1/4"	10
05022614001	167903		8,0	195	37	7 11/16"	1 7/16"	10
05022616001	167910		10,0	224	42	9"	1 11/16"	10

950 SPKL Multicolour Г-образный ключ, дюймовый



	EAN		⊙	┌	└	┌	└	📦
Code	4013288			mm	mm			
05022630001	182500		5/64"	101	16	4"	5/8"	10
05022631001	182517		3/32"	112	19	4 7/16"	3/4"	10
05022632001	182524		1/8"	123	21	4 7/8"	27/32"	10
05022633001	182531		5/32"	137	24	5 3/8"	1"	10
05022634001	182548		3/16"	154	27	6 1/16"	1 1/16"	10
05022635001	182555		7/32"	172	31	6 3/4"	1 1/4"	10
05022636001	182562		1/4"	185	34	7 1/4"	1 5/16"	10
05022637001	182579		5/16"	195	37	7 11/16"	1 7/16"	10
05022638001	182586		3/8"	224	42	9"	1 11/16"	10

950 SPKS Multicolour Г-образный ключ, метрический

- Короткий

950 SPKS Multicolour Г-образный ключ, метрический



	EAN		⊙	┌	└	┌	└	📦
Code	4013288		mm	mm	mm			
05022678001	211910		1,5	50	14	2"	9/16"	10
05022670001	211934		2,0	56	16	2 7/32"	5/8"	10
05022671001	211927		2,5	63	19	2 1/2"	3/4"	10
05022672001	211941		3,0	71	21	2 3/4"	27/32"	10
05022673001	211958		4,0	80	24	3 1/8"	1"	10
05022674001	211965		5,0	90	27	3 1/2"	1 1/16"	10
05022675001	211972		6,0	100	31	4"	1 1/4"	10
05022676001	211989		8,0	112	37	4 7/16"	1 7/16"	10
05022677001	211996		10,0	125	42	5"	1 11/16"	10



950 PKL Г-образный ключ, метрический, хромированный

- Отличная защита от коррозии за счет хромирования стержня
- С шестигранным шариковым наконечником на длинной стороне ключа

950 PKL Г-образный ключ, метрический, хромированный



	EAN	⊙	L ₁	L ₂	L ₃	L ₄		
Code	4013288	mm	mm	mm				
05022050001 ¹⁾	018779	1,5	90	14	3 1/2"	9/16"		10
05022052001	018786	2,0	100	16	4"	5/8"		10
05022054001	018793	2,5	112	18	4 7/16"	23/32"		10
05022056001	018809	3,0	126	20	5"	25/32"		10
05022058001	018816	4,0	140	25	5 1/2"	1"		10
05022060001	018823	5,0	160	28	6 5/16"	1 3/32"		10
05022062001	018830	6,0	180	32	7 1/16"	1 1/4"		10
05022063001	037718	7,0	190	34	7 1/2"	1 5/16"		10
05022064001	018847	8,0	200	36	8"	1 7/16"		10
05022066001	018854	10,0	219	40	8 11/16"	1 9/16"		10
05022067001	038708	12,0	248	45	10"	1 3/4"		5

¹⁾ Обычный шестигранный профиль

950 PKL BM Г-образный ключ, метрический, BlackLaser

- BlackLaser для отличной защиты от коррозии и для более долгого срока службы
- С шестигранным шариковым наконечником на длинной стороне ключа

950 PKL BM Г-образный ключ, метрический, BlackLaser



	EAN	⊙	L ₁	L ₂	L ₃	L ₄		
Code	4013288	mm	mm	mm				
05027101001 ¹⁾	094988	1,5	90	14	3 1/2"	9/16"		10
05027102001	094995	2,0	100	16	4"	5/8"		10
05027103001	095008	2,5	112	18	4 7/16"	23/32"		10
05027104001	095015	3,0	126	19	5"	3/4"		10
05027105001	095022	4,0	140	25	5 1/2"	1"		10
05027106001	095039	5,0	160	28	6 5/16"	1 3/32"		10
05027107001	095046	6,0	180	32	7 1/16"	1 1/4"		10
05027110001	095053	7,0	190	34	7 1/2"	1 5/16"		10
05027108001	095060	8,0	200	36	8"	1 7/16"		10
05027109001	095077	10,0	219	40	8 11/16"	1 9/16"		10
05027111001	095084	12,0	248	45	10"	1 3/4"		5

¹⁾ Обычный шестигранный профиль

950 PKL Г-образный ключ, дюймовый, BlackLaser



	EAN	⊙	L ₁	L ₂	L ₃	L ₄		
Code	4013288		mm	mm				
05022079001 ¹⁾	041203	0,05"	83	14	3 1/4"	9/16"		10
05022081001 ¹⁾	041210	1/16"	91	15	3 1/2"	19/32"		10
05022068001	018861	5/64"	100	16	4"	5/8"		10
05022070001	018878	3/32"	112	18	4 7/16"	23/32"		10
05022071001	041227	7/64"	119	19	4 3/4"	3/4"		10
05022072001	018885	1/8"	126	20	5"	25/32"		10
05022073001	041234	9/64"	132	23	5 3/16"	29/32"		10
05022074001	018892	5/32"	140	25	5 1/2"	1"		10
05022076001	018908	3/16"	160	25	6 5/16"	1"		10
05022078001	018915	7/32"	180	27	7 1/16"	1 1/16"		10
05022080001	018922	1/4"	190	34	7 1/2"	1 5/16"		10
05022082001	018939	5/16"	200	36	8"	1 7/16"		10
05022095001	038739	3/8"	212	38	8 3/8"	1 1/2"		5
05022096001	038746	1/2"	224	40	9"	1 9/16"		5

¹⁾ Обычный шестигранный профиль

950 PKLS Г-образный ключ, метрический, хромированный

- Экстракороткий конец для работы с труднодоступными винтами.

950 PKLS Г-образный ключ, метрический, хромированный



	EAN	⊙	L ₁	L ₂	L ₃	L ₄		
Code	4013288	mm	mm	mm				
05022040001 ¹⁾	139429	1,5	90	4,5	3 1/2"	11/64"		10
05022041001	139283	2,0	100	5,5	4"	7/32"		10
05022042001	139290	2,5	112	6,5	4 7/16"	1/4"		10
05022043001	139306	3,0	126	7,5	5"	19/64"		10
05022044001	139313	4,0	140	10,0	5 1/2"	25/64"		10
05022045001	139320	5,0	160	12	6 5/16"	15/32"		10
05022046001	139337	6,0	180	15	7 1/16"	19/32"		10
05022047001	139344	8,0	200	19	8"	3/4"		10
05022048001	139351	10,0	219	22	8 5/8"	7/8"		10

¹⁾ Обычный шестигранный профиль

950 PKS Г-образный ключ, метрический, хромированный

- Короткая форма для работы в особенно тесном пространстве

950 PKS Г-образный ключ, метрический, хромированный



Code	EAN	⊘	L ₁	L ₂	L ₃	L ₄		
05133150001 ¹⁾	098047	1,5	50	14	2"	9/16"		10
05133151001	098054	2,0	56	16	2 7/32"	5/8"		10
05133152001	098061	2,5	63	18	2 1/2"	23/32"		10
05133153001	098078	3,0	71	20	2 3/4"	25/32"		10
05133154001	098085	4,0	80	22	3"	29/32"		10
05133155001	098092	5,0	90	25	3 1/2"	1"		10
05133156001	098108	6,0	100	28	4"	1 3/32"		10
05133157001	098115	8,0	112	32	4 7/16"	1 1/4"		10
05133158001	098122	10,0	125	36	5"	1 5/16"		10

¹⁾Обычный шестигранный профиль

950 L HF Г-образный ключ, метрический, хромированный, с фиксирующей функцией

- Благодаря фиксирующей функции наконечника с длинной стороны винт надёжно удерживает на ключе

950 L HF Г-образный ключ, метрический, хромированный, с фиксирующей функцией



Code	EAN	⊘	L ₁	L ₂	L ₃	L ₄		
05022120001	207258	3,0	126	20	5"	25/32"		10
05022121001	207265	4,0	140	25	5 1/2"	1"		10
05022122001	207319	5,0	160	28	6 5/16"	1 3/32"		10
05022123001	207326	6,0	180	32	7 1/16"	1 1/4"		10
05022124001	207340	8,0	200	36	8"	1 7/16"		10
05022125001	207333	10,0	219	40	8 11/16"	1 9/16"		5

950 L Г-образный ключ, метрический, хромированный



Code	EAN	⊘	L ₁	L ₂	L ₃	L ₄		
05021600001 ¹⁾	038722	1,5	90	14	3 1/2"	9/16"		10
05021605001	018656	2,0	100	16	4"	5/8"		10
05021610001	018663	2,5	112	18	4 7/16"	23/32"		10
05021615001	018670	3,0	126	20	5"	25/32"		10
05021620001	018687	4,0	140	25	5 1/2"	1"		10
05021625001	018694	5,0	160	28	6 5/16"	1 3/32"		10
05021630001	018700	6,0	180	32	7 1/16"	1 1/4"		10
05021632001	037701	7,0	190	30	7 1/2"	1 1/4"		10
05021635001	018717	8,0	200	36	8"	1 7/16"		10
05021640001	018724	10,0	219	40	8 11/16"	1 9/16"		5
05021645001	018731	12,0	250	45	10"	1 3/4"		5

¹⁾Обычный шестигранный профиль.

950 Г-образный ключ, метрический, хромированный



Code	EAN	⊘	L ₁	L ₂	L ₃	L ₄		
05021005001 ¹⁾	018267	1,5	45	14	1 3/4"	9/16"		10
05021010001	018274	2,0	50	16	2"	5/8"		10
05021015001	018281	2,5	56	18	2 7/32"	23/32"		10
05021020001	018298	3,0	63	20	2 1/2"	25/32"		10
05021025001	018304	3,5	66	23	2 5/8"	29/32"		10
05021030001	018311	4,0	70	25	2 3/4"	1"		10
05021035001	018328	4,5	75	26	3"	1 1/32"		10
05021040001	018335	5,0	80	28	3 1/8"	1 3/32"		10
05021045001	018342	6,0	90	32	3 1/2"	1 1/4"		10
05021050001	018359	7,0	95	34	3 3/4"	1 5/16"		10
05021055001	018366	8,0	100	36	4"	1 7/16"		10
05021060001	018373	9,0	106	38	4 3/16"	1 1/2"		10
05021065001	018380	10,0	112	40	4 7/16"	1 9/16"		10
05021070001	018397	11,0	120	43	4 3/4"	1 11/16"		10
05021075001	018403	12,0	125	45	5"	1 3/4"		10
05021080001	018410	13,0	132	50	5 3/16"	2"		10
05021085001 ¹⁾	018427	14,0	140	56	5 1/2"	2 7/32"		10
05021090001 ¹⁾	018434	17,0	160	63	6 5/16"	2 1/2"		5
05021095001 ¹⁾	018441	19,0	180	70	7 1/16"	2 3/4"		5

¹⁾Обычный шестигранный профиль.

950 BM Г-образный ключ, метрический, BlackLaser



	EAN	Ø	L ₁	L ₂	L ₃	L ₄		
Code	4013288	mm	mm	mm				
05027201001 ¹⁾	095381	1,5	45	14	1 3/4"	9/16"		10
05027202001	095398	2,0	50	16	2"	5/8"		10
05027203001	095541	2,5	56	18	2 7/32"	23/32"		10
05027204001	095404	3,0	63	20	2 1/2"	25/32"		10
05027205001	095411	3,5	66	23	2 5/8"	29/32"		10
05027206001	095428	4,0	70	25	2 3/4"	1"		10
05027207001	095435	4,5	75	26	3"	1 1/32"		10
05027208001	095442	5,0	80	28	3 1/8"	1 3/32"		10
05027209001	095459	6,0	90	32	3 1/2"	1 1/4"		10
05027210001	095466	7,0	95	34	3 3/4"	1 5/16"		10
05027211001	095473	8,0	100	36	4"	1 7/16"		10
05027213001	095480	9,0	106	38	4 11/64"	1 1/2"		10
05027212001	095497	10,0	112	40	4 7/16"	1 9/16"		10
05027214001	095503	11,0	120	43	4 23/32"	1 11/16"		10
05027215001	095510	12,0	125	45	5"	1 49/64"		10

¹⁾ Обычный шестигранный профиль

Kraftform Stainless - сталь для защиты от коррозии



Нержавеющая сталь прикручивается нержавеющей сталью!

Инструменты из нержавеющей стали от компании Wera

Набор высококачественных Г-образных ключей из нержавеющей стали, под внутренний TORX®. Высокая коррозионная стойкость стали за счёт закалки во льду предотвращает распространение ржавчины при работе с крепежом и деталями из высококачественной стали.

Наконечник на длинной стороне ключа с фиксирующей функцией: за счёт прижимной силы, возникающей в результате контактного давления между наконечником инструмента и профилем головки винта, винты надёжно удерживаются на инструменте. С особо длинным стержнем для завинчивания крепежа, расположенного в углублении, удобно держать в руке.

Наличие пластиковой оболочки делает использование ключа удобным и лёгким даже при низких температурах. Идентификаторы инструментов „Take it easy“ с цветовой кодировкой размеров. В практичном зажиме из износостойкого пластика для надёжной посадки и простого извлечения инструментов.

- Благодаря фиксирующей функции наконечника с длинной стороны винт надёжно удерживается на ключе
- Особенно высокая защита от коррозии за счёт использования высококачественной стали с закалкой во льду
- Компактность, простое извлечение и хранение инструментов в зажиме из двухкомпонентного пластика
- Удобная для хвата пластиковая оболочка, идентификатор инструментов „Take it easy“: цветовая кодировка размеров

Инструменты с профилем TORX® и функцией фиксации

Винты профиля TORX® удерживаются прижимной силой



3967/9 TX SXL Multicolour HF Stainless 1 Набор Г-образных ключей с фиксирующей функцией, нержавеющая сталь



Code		EAN		1
05022689001		4013288 207128		
3967 SXL HF TORX® Multicolour 1x TX 8x90; 1x TX 9x101; 1x TX 10x112; 1x TX 15x123; 1x TX 20x137; 1x TX 25x154; 1x TX 27x172; 1x TX 30x195; 1x TX 40x224				

967/9 TX XL Multicolour HF 1 Набор Г-образных ключей с фиксирующей функцией, удлиненный

- С фиксирующей функцией на длинном рабочем конце для надёжного удержания винта на инструменте
- Длинный
- С индикаторами инструментов „Take it easy“: Цветовая кодировка размеров

967/9 TX XL Multicolour HF 1 Набор Г-образных ключей с фиксирующей функцией, удлиненный



Code		EAN		1
05024470001		4013288 193537		
967 SXL TORX® HF Multicolour 1x TX 8x90; 1x TX 9x101; 1x TX 10x112; 1x TX 15x123; 1x TX 20x137; 1x TX 25x154; 1x TX 27x172; 1x TX 30x195; 1x TX 40x224				

967/9 TX Multicolour HF 1 Набор Г-образных ключей с фиксирующей функцией

- С фиксирующей функцией на длинном рабочем конце для надёжного удержания винта на инструменте
- С индикаторами инструментов „Take it easy“: Цветовая кодировка размеров

967/9 TX Multicolour HF 1 Набор Г-образных ключей с фиксирующей функцией



Code		EAN		1
05024179001		4013288 185228		
967 SL TORX® HF 1x TX 8x76; 1x TX 9x79; 1x TX 10x85; 1x TX 15x90; 1x TX 20x96; 1x TX 25x104; 1x TX 27x112; 1x TX 30x122; 1x TX 40x132				

967/9 TX XL HF 1 Набор Г-образных ключей с фиксирующей функцией, удлиненный

- С фиксирующей функцией на длинном рабочем конце для надёжного удержания винта на инструменте
- Длинный

967/9 TX XL HF 1 Набор Г-образных ключей с фиксирующей функцией, удлиненный



Code		EAN		1
05024450001		4013288 193513		
967 XL HF TORX® 1x TX 8x90; 1x TX 9x101; 1x TX 10x112; 1x TX 15x123; 1x TX 20x137; 1x TX 25x154; 1x TX 27x172; 1x TX 30x195; 1x TX 40x224				

967/9 TX HF 1 Набор Г-образных ключей с фиксирующей функцией, BlackLaser

- С фиксирующей функцией на длинном рабочем конце для надёжного удержания винта на инструменте

967/9 TX HF 1 Набор Г-образных ключей с фиксирующей функцией, BlackLaser



Code		EAN		10
05024244001		4013288 104953		
967 L TORX® HF 1x TX 8x76; 1x TX 9x79; 1x TX 10x85; 1x TX 15x90; 1x TX 20x96; 1x TX 25x104; 1x TX 27x112; 1x TX 30x122; 1x TX 40x132				

967/9 TX XL Multicolour 1 Multicolour Набор Г-образных ключей, удлиненный



Code		EAN		1
05024480001		4013288 193544		
967 SXL TORX® Multicolour 1x TX 8x90; 1x TX 9x101; 1x TX 10x112				
967 SPKXL TORX® Multicolour 1x TX 15x123; 1x TX 20x137; 1x TX 25x154; 1x TX 27x172; 1x TX 30x195; 1x TX 40x224				

967/9 TX BO Multicolour 1 Набор Г-образных ключей, BlackLaser

- Г-образный ключ для винтов TORX® BO и специальных соединений

967/9 TX BO Multicolour 1 Набор Г-образных ключей, BlackLaser



Code	EAN		
	4013288		
05024335001	180858		10
		967 SPKL TORX® BO Multicolour 1x TX 8x76 ¹⁾ ; 1x TX 9x79 ¹⁾ ; 1x TX 10x85 ²⁾ ; 1x TX 15x90; 1x TX 20x96; 1x TX 25x104; 1x TX 27x112; 1x TX 30x122; 1x TX 40x132	

¹⁾Изделие поставляется без отверстия и шариковой головки на длинном стержне.
²⁾Изделие поставляется без шариковой головки на длинном стержне.

967/9 TX BO Multicolour 1 SB Набор Г-образных ключей, BlackLaser



Code	EAN		
	4013288		
05073599001	170125	967 SPKL TORX® BO Multicolour 1x TX 8x76 ¹⁾ 1x TX 9x79 ¹⁾ 1x TX 10x85 ²⁾ 1x TX 15x90 1x TX 20x96 1x TX 25x104 1x TX 27x112 1x TX 30x122 1x TX 40x132	1

¹⁾Изделие поставляется без отверстия и шариковой головки на длинном стержне.
²⁾Изделие поставляется без шариковой головки на длинном стержне.

967/9 TX XL 1 TORX® Набор Г-образных ключей, цинковое фосфатирование, удлиненный

- Длинный

967/9 TX XL 1 TORX® Набор Г-образных ключей, цинковое фосфатирование, удлиненный



Code	EAN		
	4013288		
05024460001	193520		1
		967 XL TORX® 1x TX 8x90; 1x TX 9x101; 1x TX 10x112	
		967 PKXL TORX® 1x TX 15x123; 1x TX 20x137; 1x TX 25x154; 1x TX 27x172; 1x TX 30x195; 1x TX 40x224	

967/9 TX 1 Набор Г-образных ключей, BlackLaser



Code	EAN		
	4013288		
05024242001	104946		10
		967 PKL TORX® 1x TX 8x76 ¹⁾ ; 1x TX 9x79 ¹⁾ ; 1x TX 10x85 ¹⁾ ; 1x TX 15x90; 1x TX 20x96; 1x TX 25x104; 1x TX 27x112; 1x TX 30x122; 1x TX 40x132	

¹⁾Изделие поставляется без шариковой головки на длинном стержне.

967/9 TX 1 SB TORX® Набор Г-образных ключей, BlackLaser



Code	EAN		
	4013288		
05073598001	106438	967 PKL TORX® 1x TX 8x76 ¹⁾ 1x TX 9x79 ¹⁾ 1x TX 10x85 ¹⁾ 1x TX 15x90 1x TX 20x96 1x TX 25x104 1x TX 27x112 1x TX 30x122 1x TX 40x132	1

¹⁾Изделие поставляется без шариковой головки на длинном стержне.

Kraftform Stainless - сталь для защиты от коррозии

Нержавеющая сталь прикручивается нержавеющей сталью!

Инструменты из нержавеющей стали от компании Wera

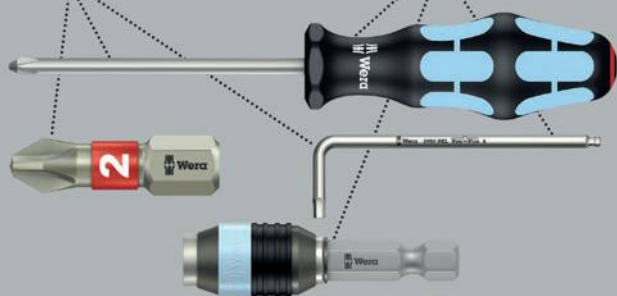

3967 SXL HF Г-образные ключ TORX® Multicolour с фиксирующей функцией, удлиненный, нержавеющая сталь



Code	EAN							
Code	EAN			mm	mm			
05022680001	207135		TX 8	90	16	3 1/2"	5/8"	10
05022681001	207142		TX 9	101	16	4"	5/8"	10
05022682001	207159		TX 10	112	19	4 7/16"	3/4"	10
05022683001	207166		TX 15	123	21	4 7/8"	27/32"	10
05022684001	207173		TX 20	137	24	5 3/8"	1"	10
05022685001	207180		TX 25	154	27	6 1/16"	1 1/16"	10
05022686001	207197		TX 27	172	31	6 3/4"	1 1/4"	10
05022687001	207203		TX 30	195	37	7 11/16"	1 7/16"	10
05022688001	207210		TX 40	224	42	9"	1 11/16"	10

967 SXL HF Г-образные ключ TORX® Multicolour с фиксирующей функцией, удлиненный

- С фиксирующей функцией для винтов TORX®

967 SXL HF Г-образные ключ TORX® Multicolour с фиксирующей функцией, удлиненный



Code	EAN							
Code	EAN			mm	mm			
05024471001	194145		TX 8	90	16	3 1/2"	5/8"	10
05024472001	194152		TX 9	101	16	4"	5/8"	10
05024473001	194169		TX 10	112	19	4 7/16"	3/4"	10
05024474001	194176		TX 15	123	21	4 7/8"	27/32"	10
05024475001	194183		TX 20	137	24	5 3/8"	1"	10
05024476001	194190		TX 25	154	27	6 1/16"	1 1/16"	10
05024477001	194206		TX 27	172	31	6 3/4"	1 1/4"	10
05024478001	194213		TX 30	195	37	7 11/16"	1 7/16"	10
05024479001	194220		TX 40	224	42	9"	1 11/16"	10

967 SPKXL Г-образные ключ TORX® Multicolour, удлиненный

- Длинная форма

967 SPKXL Г-образные ключ TORX® Multicolour, удлиненный



Code	EAN							
Code	EAN			mm	mm			
05024484001	194305		TX 15	123	21	4 7/8"	27/32"	10
05024485001	194312		TX 20	137	24	5 3/8"	1"	10
05024486001	194329		TX 25	154	27	6 1/16"	1 1/16"	10
05024487001	194336		TX 27	172	31	6 3/4"	1 1/4"	10
05024488001	194343		TX 30	195	37	7 11/16"	1 7/16"	10
05024489001	194350		TX 40	224	42	9"	1 11/16"	10

967 SL TORX® HF Multicolour Г-образные ключ с фиксирующей функцией

- С фиксирующей функцией для винтов TORX®

967 SL TORX® HF Multicolour Г-образные ключ с фиксирующей функцией



Code	EAN							
Code	EAN			mm	mm			
05024170001	185235		TX 8	76	16	3"	5/8"	5
05024171001	185242		TX 9	79	16	3 1/8"	5/8"	5
05024172001	185259		TX 10	85	17	3 1/4"	21/32"	5
05024173001	185266		TX 15	90	18	3 1/2"	23/32"	5
05024174001	185273		TX 20	96	19	3 3/4"	3/4"	5
05024175001	185280		TX 25	104	21	4 1/8"	27/32"	5
05024176001	185297		TX 27	112	22	4 7/16"	29/32"	5
05024177001	185303		TX 30	122	24	4 13/16"	1"	5
05024178001	185310		TX 40	132	27	5 3/16"	1 1/16"	5

967 SPKL Г-образные ключ TORX® BO Multicolour, BlackLaser

- Г-образный ключ для винтов TORX® и TORX® с цапфой (BO = отверстие)

967 SPKL Г-образные ключ TORX® BO Multicolour, BlackLaser



Code	EAN		⊕	┌	└	┌	└	
	4013288			mm	mm			
05024350001 ¹⁾	172679		TX 8	76	16	3"	5/8"	10
05024351001 ¹⁾	172686		TX 9	79	16	3 1/8"	5/8"	10
05024352001 ²⁾	172693		TX 10	85	17	3 3/8"	21/32"	10
05024353001	172709		TX 15	90	18	3 1/2"	23/32"	10
05024354001	172716		TX 20	96	19	3 3/4"	3/4"	10
05024355001	172723		TX 25	104	21	4 1/8"	27/32"	10
05024356001	172730		TX 27	112	22	4 7/16"	29/32"	10
05024357001	172747		TX 30	122	24	4 13/16"	1"	10
05024358001	172754		TX 40	132	27	5 3/16"	1 1/16"	10

¹⁾Изделие поставляется без отверстия и шариковой головки на длинном стержне.
²⁾Изделие поставляется без шариковой головки на длинном стержне.

967 SXL Г-образные ключ TORX® Multicolour, удлиненный

- Длинный

967 SXL Г-образные ключ TORX® Multicolour, удлиненный



Code	EAN		⊕	┌	└	┌	└	
	4013288			mm	mm			
05024481001	194275		TX 8	90	16	3 1/2"	5/8"	10
05024482001	194282		TX 9	101	16	4"	5/8"	10
05024483001	194299		TX 10	112	19	4 7/16"	3/4"	10

967 XL HF Г-образные ключ TORX® с фиксирующей функцией, удлиненный

- С фиксирующей функцией для винтов TORX®

967 XL HF Г-образные ключ TORX® с фиксирующей функцией, удлиненный



Code	EAN	⊕	┌	└	┌	└	
	4013288		mm	mm			
05024451001	193674	TX 8	90	16	3 1/2"	5/8"	10
05024452001	193681	TX 9	101	16	4"	5/8"	10
05024453001	193698	TX 10	112	19	4 7/16"	3/4"	10
05024454001	193704	TX 15	123	21	4 7/8"	27/32"	10
05024455001	193711	TX 20	137	24	5 3/8"	1"	10
05024456001	193728	TX 25	154	27	6 1/16"	1 1/16"	10
05024457001	193735	TX 27	172	31	6 3/4"	1 1/4"	10
05024458001	193742	TX 30	195	37	7 11/16"	1 7/16"	10
05024459001	193759	TX 40	224	42	9"	1 11/16"	10

967 PKXL TORX® Г-образные ключ, удлиненный

- Шариковый наконечник под профиль TORX® на длинной стороне ключа

967 PKXL TORX® Г-образные ключ, удлиненный



Code	EAN	⊕	┌	└	┌	└	
	4013288		mm	mm			
05024464001	194084	TX 15	123	21	4 7/8"	27/32"	10
05024465001	194091	TX 20	137	24	5 3/8"	1"	10
05024466001	194107	TX 25	154	27	6 1/16"	1 1/16"	10
05024467001	194114	TX 27	172	31	6 3/4"	1 1/4"	10
05024468001	194121	TX 30	195	37	7 11/16"	1 7/16"	10
05024469001	194138	TX 40	224	42	9"	1 1/16"	10

967 XL TORX® Г-образные ключ, удлиненный

- Длинная форма

967 XL TORX® Г-образные ключ, удлиненный



	EAN						
Code	4013288		mm	mm			
05024461001	194053	TX 8	90	16	3 1/2"	5/8"	10
05024462001	194060	TX 9	101	16	4"	5/8"	10
05024463001	194077	TX 10	112	19	4 7/16"	3/4"	10

967 PKL TORX® Г-образные ключ, BlackLaser

- Шариковый наконечник под профиль TORX® на длинной стороне ключа

967 PKL TORX® Г-образные ключ, BlackLaser



	EAN						
Code	4013288		mm	mm			
05024199001 ¹⁾	104939	TX 8	76	16	3"	5/8"	5
05024100001 ¹⁾	035035	TX 9	79	16	3 1/8"	5/8"	5
05024105001 ¹⁾	019431	TX 10	85	17	3 3/8"	21/32"	5
05024200001	019547	TX 15	90	18	3 1/2"	23/32"	5
05024202001	019554	TX 20	96	19	3 3/4"	3/4"	5
05024204001	019561	TX 25	104	21	4 1/8"	27/32"	5
05024206001	019578	TX 27	112	22	4 7/16"	29/32"	5
05024208001	019585	TX 30	122	24	4 13/16"	1"	5
05024210001	019592	TX 40	132	27	5 3/16"	1 1/16"	5

¹⁾Изделие поставляется без шариковой головки на длинном стержне.

967 L TORX® HF Г-образные ключ с фиксирующей функцией, BlackLaser

- С фиксирующей функцией для винтов TORX®

967 L TORX® HF Г-образные ключ с фиксирующей функцией, BlackLaser



	EAN						
Code	4013288		mm	mm			
05024160001	104847	TX 8	76	16	3"	5/8"	5
05024161001	104922	TX 9	79	16	3 1/8"	5/8"	5
05024162001	104854	TX 10	85	17	3 1/4"	21/32"	5
05024163001	104861	TX 15	90	18	3 1/2"	23/32"	5
05024164001	104878	TX 20	96	19	3 3/4"	3/4"	5
05024165001	104885	TX 25	104	21	4 1/8"	27/32"	5
05024166001	104892	TX 27	112	22	4 7/16"	29/32"	5
05024167001	104908	TX 30	122	24	4 13/16"	1"	5
05024168001	104915	TX 40	132	27	5 3/16"	1 1/16"	5

967 TORX® Г-образные ключ, BlackLaser



	EAN						
Code	4013288		mm	mm			
05024001001	019257	TX 6	42	16	1 5/8"	5/8"	5
05024002001	019264	TX 7	48	16	1 7/8"	5/8"	5
05024003001	019271	TX 8	48	16	1 7/8"	5/8"	5
05024004001	019288	TX 9	48	16	1 7/8"	5/8"	5
05024005001	019295	TX 10	51	17	2"	21/32"	5
05024008001	019301	TX 15	54	18	2 1/8"	23/32"	5
05024010001	019318	TX 20	57	19	2 1/4"	3/4"	5
05024012001	019325	TX 25	60	20	2 3/8"	25/32"	5
05024013001	019332	TX 27	64	21	2 1/2"	27/32"	5
05024015001	019349	TX 30	70	24	2 3/4"	1"	5
05024020001	019356	TX 40	76	26	3"	1 1/32"	5



Kraftform Kompakt



Kraftform Kompakt Turbo 1

Многие мастера хотели бы работать быстрее без всяких оглядок. С отвёрткой, которая отличается точностью, которая даёт окончательный результат и которая к тому же заворачивает значительно быстрее, чем обычная отвёртка.

Решение нашли в подключаемом планетарном механизме: встроенный в ручку отвёртки, он чисто механическим способом в 4 раза повышает скорость заворачивания крепежа с лёгким ходом. Во время работы одной рукой держат переднюю часть ручки, а другой рукой вращают заднюю часть ручки. Турбофункцию можно по выбору включать или отключать нажатием кнопки. Отключение рекомендуется для заворачивания и отвинчивания, связанного с высокими моментами силы, а также для тонкой юстировки.

Добротный, не требующий ухода приводной механизм из стали имеет максимальный момент силы 14 Нм при отключенной турбофункции. Kraftform Turbo можно применять для самых разных профилей винтов, используя битодержатель Rapidaptor и любые обычные биты с шестигранным хвостовиком 1/4". Благодаря функции Rapidaptor биты можно легко установить и, отжав гильзу вперёд, так же просто извлечь.

- 4-кратное увеличение скорости заворачивания благодаря турбофункции (чисто механическим способом без аккумулятора)
- Включение и отключение турбофункции простым нажатием кнопки
- Турбофункция специально для крепежа с лёгким ходом
- При заворачивании, например, крепежа в древесину с постоянно возрастающим моментом силы использовать без турбофункции как обычную отвёртку
- Добротный, не требующий ухода приводной механизм из стали

Kraftform Kompakt Turbo 1



Code	EAN		
05057482001	4013288 214614		1
		● 826 T Kraftform Turbo 1x 1/4"x146	
		⊕ 851/4 Z 1x PH 1x89; 1x PH 2x89; 1x PH 3x89	
		⊕ 855/4 Z 1x PZ 1x89; 1x PZ 2x89; 1x PZ 3x89	
		⊕ 867/4 Z TORX® 1x TX 10x89; 1x TX 15x89; 1x TX 20x89; 1x TX 25x89; 1x TX 30x89	
		○ 840/4 Z 1x 3,0x89; 1x 4,0x89; 1x 5,0x89; 1x 6,0x89	
		● 800/4 Z 1x 0,8x4,0x89; 1x 1,0x5,5x89; 1x 1,2x6,5x89	
		Набор полосок на липучках 120 1x 50,0x120,0	

Kraftform Kompakt Turbo Imperial 1



Code	EAN		
05057483001	4013288 214621		1
		● 826 T Kraftform Turbo 1x 1/4"x146	
		⊕ 851/4 Z PH 1x PH 1x89; 1x PH 2x89; 1x PH 3x89	
		⊕ 867/4 Z TORX® 1x TX 10x89; 1x TX 15x89; 1x TX 20x89; 1x TX 25x89; 1x TX 30x89	
		○ 840/4 Z Hex-Plus 1x 3/32"x89; 1x 1/8"x89; 1x 5/32"x89; 1x 3/16"x89	
		○ 868/4 Square-Plus 1x # 1x89; 1x # 2x89; 1x # 3x89	
		● 800/4 Z 1x 0,8x4,0x89; 1x 1,0x5,5x89; 1x 1,2x6,5x89	
		Набор полосок на липучках 120 1x 50,0x120,0	

826 T Kraftform Turbo ручка-держатель с быстрозажимным патроном Rapidaptor

- 4-кратное увеличение скорости завинчивания благодаря турбофункции (чисто механическим способом без аккумулятора)
- Включение и отключение турбофункции простым нажатием кнопки
- Турбофункция специально для крепежа с лёгким ходом
- При завинчивании, например, крепежа в древесину с постоянно возрастающим моментом силы использовать без турбофункции как обычную отвёртку
- Дurable, не требующий ухода приводной механизм из стали

826 T Kraftform Turbo ручка-держатель с быстрозажимным патроном Rapidaptor



Code	EAN	⌀	l					
05057480001	214591	1/4"	146					1

Kraftform Kompakt 10, 12

9 закалённых до вязкой твёрдости битов Wera, для универсального применения. Торсионная зона против быстрого износа. 1 ручка-держатель 813 R Kraftform с быстрозажимным патроном Rapidaptor, многокомпонентное исполнение для высокой скорости работы и особенно эргономичного завинчивания.

- Ручка-держатель Kraftform с быстрозажимным патроном Rapidaptor
- Торсионная зона битов против преждевременного износа
- Закалённые до вязкой твёрдости биты, для универсального применения
- Удобное и надёжное хранение

Kraftform Kompakt 10



Code	EAN						
05056653001	041647					1	
		813 R					
		1x 1/4"x90					
		851/1 TZ PH					
		1x PH 1x25; 1x PH 2x25					
		855/1 TZ PZ					
		1x PZ 1x25; 1x PZ 2x25					
		867/1 TZ TORX®					
		1x TX 10x25; 1x TX 15x25; 1x TX 20x25					
		800/1 TZ					
		1x 0,5x4,0x25; 1x 1,0x5,5x25					

Kraftform Kompakt 12



Code	EAN						
05135942001	155887					1	
		813 R					
		1x 1/4"x90					
		851/1 J					
		1x PH 00x25x2,0 ¹⁾ ; 1x PH 0x25x2,5 ²⁾ ; 1x PH 1x25x3,0					
		851/1 TZ PH					
		1x PH 2x25					
		867/1 TZ TORX®					
		1x TX 5x25; 1x TX 6x25; 1x TX 7x25; 1x TX 8x25; 1x TX 9x25					

¹⁾ Размер 00 модифицирован в соответствии со стандартом JCIS 00 (Japanese Camera Industrial Standard)

²⁾ Размер 0 модифицирован в соответствии со стандартом JCIS 0 (Japanese Camera Industrial Standard)

Kraftform Kompakt 20 - инструменты для машинного и ручного режима



Компактные инструменты Wera подходят одновременно для завинчивания как в ручном, так и машинном режимах. Система "Одна ручка – много насадок" компактной конструкции с рабочими концами разных профилей, размещенная в компактном футляре, повышает мобильность работы и свободу действий. Подходит для битов с шестигранным хвостовиком 1/4" по стандарту DIN ISO 1173-C 6,3 и E 6,3 (ISO 1173) и с типами хвостовика Wera 1 и 4. С переходником, выдвижным стержнем, патроном Rapidaptor.

Многокомпонентная ручка Kraftform с защитой от перекачивания, для особенно эргономичного завинчивания. Встроенный магазин для хранения битов. Данный набор заменяет набор из шести отверток и снижает до минимума необходимый комплект. Профиль и размер битов легко определяются благодаря идентификаторам инструментов Wera „Take it easy“ на основе цветовой кодировки и чётких надписей.

- Ручка-держатель Kraftform с выдвижным стержнем с быстрозажимным патроном Rapidaptor
- Ручка Kraftform многокомпонентная, с защитой от перекачивания и встроенным магазином
- Утапливаемый в ручке выдвижной стержень
- С индикаторами инструментов „Take it easy“: Цветовая маркировка профиля и гравировка размера
- В прочной сумке

Система Take it easy - цветовая кодировка для быстрого и лёгкого поиска нужного инструмента.

Биты с идентификаторами инструментов „Take it easy“

Г-образные ключи с идентификаторами инструментов „Take it easy“

Г-образные ключи с идентификаторами инструментов „Take it easy“

Рожковые ключи Joker с идентификаторами „Take it easy“

Kraftform Kompakt 20 Tool Finder 1 с сумкой



Code	EAN		
	4013288		
05051016001	185327		1
		889/4 R 1x 1/4"x100	
		851/1 BTZ 1x PH 1x25; 1x PH 2x25	
		855/1 BTZ 1x PZ 1x25; 1x PZ 2x25	
		867/1 TORX® BTZ 1x TX 25x25	
		800/1 BTZ 1x 0,8x5,5x25	
		Набор полосок на липучках 70 1x 50,0x70,0	

Kraftform Kompakt 20 Tool Finder 2 с сумкой

Набор Kraftform Kompakt, включающий 13 инструментов, в том числе 6 битов длиной 25 мм и 6 битов 89 мм. Компактные инструменты Wera подходят одновременно для завинчивания как в ручном, так и машинном режимах.

Система „Одна ручка – много насадок“ компактной конструкции с рабочими концами разных профилей, размещенная в компактном футляре, повышает мобильность и гибкость в использовании. Подходит для битов с шестигранным хвостовиком 1/4" по стандарту DIN ISO 1173-C 6,3 и E 6,3 (ISO 1173) и с типами хвостовика Wera 1 и 4. С переходником, выдвижным стержнем, патроном Rapidaptor.

Многокомпонентная ручка Kraftform с защитой от перекачивания, для особенно эргономичного завинчивания. Встроенный магазин для хранения битов длиной 25 мм. Данный набор заменяет набор из 12 отверток и снижает до минимума необходимый комплект.

Профиль и размер битов легко опознаются с помощью идентификатора инструментов Take it easy на основе цветовой кодировки и хорошо различимой маркировки.

- 6 битов длиной 25 мм с идентификатором инструментов Take it easy: цветовая кодировка профиля и маркировка размера, и 6 битов длиной 89 мм

Kraftform Kompakt 20 Tool Finder 2 с сумкой



Code	EAN			
05051017001	4013288 211224			1
		● ○	889/4 R 1x 1/4"x100	
		+	851/1 BTZ 1x PH 1x25; 1x PH 2x25	
		+	855/1 BTZ 1x PZ 1x25; 1x PZ 2x25	
		+	867/1 TORX® BTZ 1x TX 20x25; 1x TX 25x25	
		+	851/4 Z 1x PH 1x89; 1x PH 2x89	
		+	855/4 Z 1x PZ 1x89; 1x PZ 2x89	
		+	867/4 Z TORX® 1x TX 20x89; 1x TX 25x89	
			Набор полосок на липучках 70 1x 50,0x70,0	

Kraftform Kompakt 20 A

- Закалённые до вязкой твёрдости биты, для универсального применения

Kraftform Kompakt 20 A

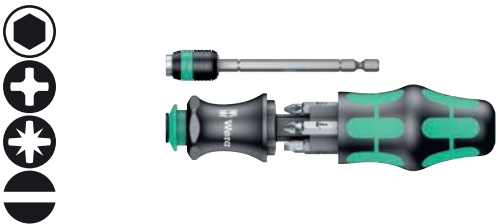

Code	EAN			
05051019001	4013288 100528			1
		● ○	889/4 R 1x 1/4"x100	
		+	851/1 Z PH 1x PH 1x25; 1x PH 2x25	
		+	855/1 Z PZ 1x PZ 1x25; 1x PZ 2x25	
		● ○	800/1 Z 1x 1,0x5,5x25; 1x 1,2x6,5x25	

Kraftform Kompakt 20 с сумкой



Code	EAN			
05051021001	4013288 098917			1
		● ○	889/4 R 1x 1/4"x100	
		+	851/1 Z 1x PH 1x25; 1x PH 2x25	
		+	855/1 Z 1x PZ 1x25; 1x PZ 2x25	
		● ○	800/1 Z 1x 1,0x5,5x25; 1x 1,2x6,5x25	
			Набор полосок на липучках 70 1x 50,0x70,0	

Kraftform Kompakt 22 с сумкой



Code	EAN			
05051023001	4013288 098924			1
		● ○	889/4 R 1x 1/4"x100	
		+	855/1 Z 1x PZ 1x25; 2x PZ 2x25	
		+	867/1 TORX® 1x TX 15x25; 1x TX 20x25; 1x TX 25x25	
			Набор полосок на липучках 70 1x 50,0x70,0	

Kraftform Kompakt 25 с сумкой



Code	EAN		
05051024001	4013288 098931		1
		● 889/4 R 1x 1/4"x100	
		⊕ 851/1 Z 1x PH 1x25; 1x PH 2x25; 1x PH 3x25	
		⊖ 800/1 Z 1x 0,6x4,5x25; 1x 1,0x5,5x25; 1x 1,2x6,5x25	
		Набор полосок на липучках 70 1x 50,0x70,0	

Kraftform Kompakt 26 с сумкой



Code	EAN		
05051025001	4013288 098948		1
		● 889/4 R 1x 1/4"x100	
		⊕ 851/1 Z 1x PH 1x25; 1x PH 2x25	
		⊖ 800/1 Z 1x 1,0x5,5x25; 1x 1,2x6,5x25	
		□ 868/1 Z 1x # 1x25; 1x # 2x25	
		Набор полосок на липучках 70 1x 50,0x70,0	

Kraftform Kompakt 27 Set 1

Компактный инструмент Wera с многокомпонентной ручкой Kraftform для высокой скорости работы и особенно эргономичного закручивания. Встроенный в ручку магазин для хранения битов, 6 битов с торсионной зоной для предотвращения скручивания наконечника бита при высоких нагрузках. За счёт этого значительно возрастает срок службы изделия. С идентификатором инструментов Take it easy: цветовая кодировка профиля и маркировка размера. Битодержатель с сильным постоянным магнитом для надёжной фиксации насадки.

- Ручка-битодержатель с магазином для битов
- Битодержатель с сильным постоянным магнитом, который держит биты мёртвой хваткой
- С 6 битами BiTorsion в магазине: крестовые Phillips и Pozidriv, TORX® и прямой шлиц; закаленные до вязкой твердости
- С индикатором „Take it easy“: Цветовая маркировка профиля и гравировка размера

Kraftform Kompakt 27 Set 1



Code	EAN		
05051510001	4013288 226556		1
		● 828/1 1x 1/4"	
		⊕ 851/1 BTZ 1x PH 1x25; 1x PH 2x25	
		⊕ 855/1 BTZ 1x PZ 2x25	
		⊕ 867/1 TORX® BTZ 1x TX 20x25; 1x TX 25x25	
		⊖ 800/1 BTZ 1x 0,8x5,5x25	

Kraftform Kompakt 27 Set 2

- С 6 битами в магазине: крестовый Phillips и прямой шлиц; закаленные до вязкой твердости

Kraftform Kompakt 27 Set 2



Code	EAN			
05051511001	4013288 226587			1
		828/1 1x 1/4"		
		851/1 Z 1x PH 1x25; 1x PH 2x25; 1x PH 3x25		
		800/1 Z 1x 0,6x4,5x25; 1x 1,0x5,5x25; 1x 1,2x6,5x25		

Kraftform Kompakt 27 Imperial Set 1

- С 6 битами в магазине: крестовый, прямой шлиц и квадрат (Robertson); закаленные до вязкой твердости



Code	EAN			
05051512001	4013288 226594			1
		828/1 1x 1/4"		
		851/1 Z 1x PH 1x25; 1x PH 2x25		
		800/1 Z 1x 1,0x5,5x25; 1x 1,2x6,5x25		
		868/1 Z 1x # 1x25; 1x # 2x25		

Kraftform Kompakt 28 SB

Компактный инструмент Wera с многокомпонентной ручкой Kraftform для высокой скорости работы и особенно эргономичного завинчивания. Встроенный в ручку магазин, в котором можно хранить 6 битов. Выдвижной стержень для работы в тесном пространстве можно утопить в ручке. Его можно извлечь для использования с машинным приводом. Стопорное кольцо и сильный постоянный магнит гарантируют надёжную посадку битов.

- Переходник с выдвижным стержнем, с гильзой из специальной стали, стопорным кольцом и сильным постоянным магнитом
- Закаленные до вязкой твердости биты, для универсального применения

Kraftform Kompakt 28 SB

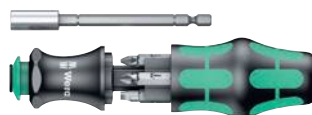

Code	EAN			
05073240001	4013288 138927			1
		851/1 Z PH 1x PH 1x25; 1x PH 2x25		
		855/1 Z PZ 1x PZ 1x25; 1x PZ 2x25		
		800/1 Z 1x 1,0x5,5x25; 1x 1,2x6,5x25		

Kraftform Kompakt 28 Imperial 1

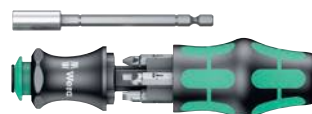

Code	EAN			
05073241001	4013288 214676			1
		851/1 Z PH 1x PH 1x25; 1x PH 2x25		
		868/1 Z 1x # 1x25; 1x # 2x25		
		800/1 Z 1x 1,0x5,5x25; 1x 1,2x6,5x25		

Kraftform Kompakt 28 с сумкой



Code	EAN		
	4013288		
05134491001	175373		1
		851/1 Z 1x PH 1x25; 1x PH 2x25	
		855/1 Z 1x PZ 1x25; 1x PZ 2x25	
		800/1 Z 1x 1,0x5,5x25; 1x 1,2x6,5x25	
		Набор полосок на липучках 70 1x 50,0x70,0	

Kraftform Kompakt 40 и 41

- Складная сумка с битами длиной 89 мм
- Ручка-держатель Kraftform с быстрозажимным патроном Rapidaptor
- Быстрозажимной патрон Rapidaptor для моментальной смены битов
- Закалённые до вязкой твёрдости биты, для универсального применения
- Эргономичная ручка Kraftform для малоутомительной работы

Kraftform Kompakt 40



Code	EAN		
	4013288		
05059298001	096319		1
		816 R 1x 1/4"x119	
		851/4 Z 1x PH 1x89; 1x PH 2x89	
		855/4 Z 1x PZ 1x89; 1x PZ 2x89	
		800/4 Z 1x 1,0x5,5x89; 1x 1,2x6,5x89	
		Набор полосок на липучках 70 1x 50,0x70,0	

Kraftform Kompakt 41



Code	EAN		
	4013288		
05059299001	096326		1
		816 R 1x 1/4"x119	
		851/4 Z 1x PH 1x89; 1x PH 2x89; 1x PH 3x89	
		855/4 Z 1x PZ 1x89; 1x PZ 2x89; 1x PZ 3x89	
		867/4 Z TORX® BO 1x TX 15x89; 1x TX 20x89; 1x TX 25x89; 1x TX 30x89	
		Набор полосок на липучках 70 1x 50,0x70,0	

Kraftform Kompakt 60 Torque 1,2 - 3,0 Nm

Складная сумка с битами длиной 89 мм. Набор включает динамометрическую отвёртку 7441 с быстрозажимным патроном „Rapidaptor“ и многокомпонентной ручкой Kraftform для малоутомительной работы. Подходит для завинчиваний в ручном и машинном режимах. 17 предметов. Компактная система "Одна ручка – много насадок" для завинчиваний с контролем момента затяжки. Набор включает динамометрическую ручку-держатель 7441, диапазон значений 1,2 - 3,0 Нм. Установка с шагом 0,10 Нм. Простая установка необходимого значения без специального инструмента. Хорошо читаемая шкала. Технология Rapidaptor для моментальной смены битов. Неограниченный момент силы при отвинчивании трудноподдающихся винтов. Многокомпонентная ручка Kraftform с твёрдыми и мягкими зонами для высокой скорости работы и для щадящего контакта с ладонью. Набор включает 16 битов длиной 89 мм. В практичной складной сумке для хорошего обзора и удобного хранения инструментов.

- Динамометрическая отвёртка Kraftform с установкой момента затяжки, с быстрозажимным патроном Rapidaptor
- Многокомпонентная ручка Kraftform для быстрого и эргономичного завинчивания
- Технология Rapidaptor для быстрой смены битов
- Подходит для завинчиваний в ручном и машинном режимах
- Практичная складная сумка для хранения с удобным обзором

Kraftform Kompakt 60 Torque 1,2 - 3,0 Nm



Code	EAN			
05059293001	169624			1
		7400	1x 7441, 1/4", 1,2-3,0 Nm	
		851/4 Z PH	1x PH 1x89; 1x PH 2x89; 1x PH 3x89	
		855/4 Z PZ	1x PZ 1x89; 1x PZ 2x89; 1x PZ 3x89	
		867/4 Z TORX® BO	1x TX 10x89; 1x TX 15x89; 1x TX 20x89; 1x TX 25x89; 1x TX 30x89	
		800/4 Z	1x 1,0x5,5x89	
		840/4 Z Hex-Plus	1x 3,0x89; 1x 4,0x89; 1x 5,0x89; 1x 6,0x89	

Kraftform Stainless - сталь для защиты от коррозии

Нержавеющая сталь прикручивается нержавеющей сталью!

Инструменты из нержавеющей стали от компании Wera

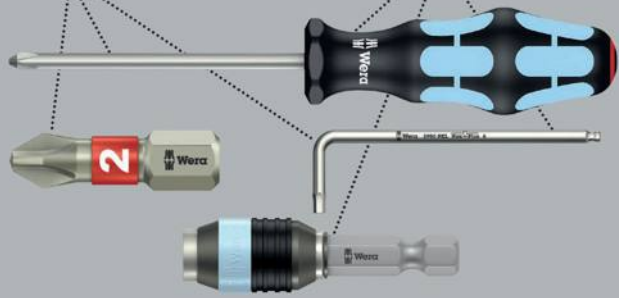

Складная сумка с битами длиной 89 мм. Набор включает ручку-держатель 3816 R Kraftform с быстрозажимным патроном "Rapidaptor" и многокомпонентной ручкой Kraftform для малоутомительной работы. Из специальной стали, что исключает распространение контактной ржавчины. 17 предметов.

Kraftform Kompakt 60, нержавеющая сталь



Code	EAN			
05071116001	115713			1
		3816 R	1x 1/4"x119	
		3851/4	1x PH 1x89; 1x PH 2x89; 1x PH 3x89	
		3855/4	1x PZ 1x89; 1x PZ 2x89; 1x PZ 3x89	
		3867/4 TORX® BO	1x TX 10x89; 1x TX 15x89; 1x TX 20x89; 1x TX 25x89; 1x TX 30x89	
		3800/4	1x 1,0x5,5x89	
		3840/4 Hex-Plus	1x 3,0x89; 1x 4,0x89; 1x 5,0x89; 1x 6,0x89	

Kraftform Kompakt 60, нержавеющая сталь, Imperial



Code	EAN			
05071117001	4013288 115720			1
		●	3816 R 1x 1/4"x119	
		+	3851/4 1x PH 1x89; 1x PH 2x89; 1x PH 3x89	
		⊕	3867/4 TORX® B0 1x TX 10x89; 1x TX 15x89; 1x TX 20x89; 1x TX 25x89; 1x TX 30x89	
		⊖	3800/4 1x 1,0x5,5x89	
		⊙	3840/4 Hex-Plus 1x 3/32"x89; 1x 1/8"x89; 1x 5/32"x89; 1x 3/16"x89	
		⊠	3868/4 Square-Plus 1x # 1x89; 1x # 2x89; 1x # 3x89	

Kraftform Kompakt 60 Tool Finder

Складная сумка с битами длиной 89 мм. Также имеется ручка-держатель 816 R Kraftform с быстрозахватным патроном Rapidaptor и многокомпонентной ручкой Kraftform для малоутомительной работы. Твёрдые зоны ручки для высокой скорости работы, в то время как мягкие зоны ручки обеспечивают передачу больших моментов силы. Профиль и размер битов легко определяются с помощью идентификатора инструментов Wera Take it easy через цветовую кодировку и чёткий шрифт. Подходят для завинчивания в ручном и машинном режимах. 17 предметов.

- С индикатором „Take it easy“: Цветовая маркировка профиля и гравировка размера

Kraftform Kompakt 60 Tool Finder



Code	EAN			
05059303001	4013288 226396			1
		●	816 R 1x 1/4"x119	
		+	851/4 Z PH Take it easy 1x PH 1x89; 1x PH 2x89	
		+	851/4 PH Ni 1x PH 3x89	
		+	855/4 Z PZ Take it easy 1x PZ 1x89; 1x PZ 2x89	
		+	855/4 PZ Ni 1x PZ 3x89	
		⊕	867/4 Z TORX® B0 Take it easy 1x TX 10x89; 1x TX 15x89; 1x TX 20x89; 1x TX 25x89; 1x TX 30x89	
		⊙	840/4 Z Hex-Plus Take it easy 1x 3,0x89; 1x 4,0x89; 1x 5,0x89	
		⊙	840/4 Hex-Plus Ni 1x 6,0x89	
		⊖	800/4 Z Take it easy 1x 1,0x5,5x89	
			Набор полосок на липучках 70 1x 50,0x70,0	

Kraftform Kompakt 60

Складная сумка с битами длиной 89 мм. Набор включает ручку-держатель 816 R Kraftform с быстрозажимным патроном "Rapidaptor" и многокомпонентная ручка Kraftform для малоутомительной работы. Твердые зоны ручки для высокой скорости работы, в то время как мягкие зоны ручки обеспечивают передачу больших моментов силы. Подходит для завинчивания в ручном и машинном режимах. 17 предметов.

Kraftform Kompakt 60



Code	EAN		
05059295001	096289		1
		● 816 R 1x 1/4"x119	
		⊕ 851/4 Z 1x PH 1x89; 1x PH 2x89; 1x PH 3x89	
		⊕ 855/4 Z 1x PZ 1x89; 1x PZ 2x89; 1x PZ 3x89	
		⊕ 867/4 Z TORX® BO 1x TX 10x89; 1x TX 15x89; 1x TX 20x89; 1x TX 25x89; 1x TX 30x89	
		◌ 800/4 Z 1x 1,0x5,5x89	
		○ 840/4 Z 1x 3,0x89; 1x 4,0x89; 1x 5,0x89; 1x 6,0x89	
		Набор полосок на липучках 70 1x 50,0x70,0	

Kraftform Kompakt 60 Imperial



Code	EAN		
05051042001	156037		1
		● 816 R 1x 1/4"x119	
		⊕ 851/4 Z 1x PH 1x89; 1x PH 2x89; 1x PH 3x89	
		⊕ 867/4 Z TORX® BO 1x TX 10x89; 1x TX 15x89; 1x TX 20x89; 1x TX 25x89; 1x TX 30x89	
		◌ 800/4 Z 1x 1,0x5,5x89	
		○ 840/4 Z 1x 3/32"x89; 1x 1/8"x89; 1x 5/32"x89; 1x 3/16"x89	
		○ 868/4 1x # 1x89; 1x # 2x89; 1x # 3x89	
		Набор полосок на липучках 70 1x 50,0x70,0	

Kraftform Kompakt 60 KK

- Биты с шариковым наконечником можно отклонять от оси

Kraftform Kompakt 60 KK



Code	EAN		
05059294001	165503		1
		● 816 R 1x 1/4"x119	
		⊕ 851/4 Z 1x PH 1x89; 1x PH 2x89; 1x PH 3x89	
		⊕ 855/4 Z 1x PZ 1x89; 1x PZ 2x89; 1x PZ 3x89	
		⊕ 867/4 TORX® KK 1x TX 10x89; 1x TX 15x89; 1x TX 20x89; 1x TX 25x89; 1x TX 30x89; 1x TX 40x89	
		○ 842/4 1x 3,0x89; 1x 4,0x89; 1x 5,0x89; 1x 6,0x89	
		Набор полосок на липучках 70 1x 50,0x70,0	

Kraftform Kompakt 62



Code	EAN		
05059297001	4013288 096302		1
		816 R 1x 1/4"x119	
		851/4 Z 1x PH 1x89; 1x PH 2x89; 1x PH 3x89	
		855/4 Z 1x PZ 1x89; 1x PZ 2x89; 1x PZ 3x89	
		867/4 Z TORX® B0 1x TX 8x89; 1x TX 10x89; 1x TX 15x89; 1x TX 20x89; 1x TX 25x89; 1x TX 27x89; 1x TX 30x89; 1x TX 40x89	
		840/4 Z B0 1x 2,0x89; 1x 2,5x89; 1x 3,0x89; 1x 4,0x89; 1x 5,0x89; 1x 6,0x89	
		800/4 Z 1x 1,2x6,5x89	
		871/4 TORQ-SET® Mplus 1x 6x89; 1x 8x89; 1x 10x89	
		875/4 TRI-WING® 1x 1x89; 1x 2x89; 1x 3x89; 1x 4x89	
		857/4 Z 1x 4x89; 1x 6x89; 1x 8x89; 1x 10x89	
		Набор полосок на липучках 70 1x 50,0x70,0	

Набор для велосипедиста 2

Набор инструментов для велосипедиста в практичной сумке с битами длиной 89 мм. Включая ручку-держатель 816 R Kraftform с быстрозажимным патроном Rapidaptor и многокомпонентной ручкой Kraftform для малоутомительной работы.

Набор для велосипедиста 2

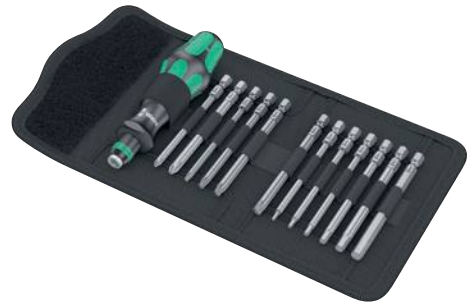

Code	EAN		
05004171001	4013288 211439		1
		816 R 1x 1/4"x119	
		851/4 Z 1x PH 1x89; 1x PH 2x89	
		867/4 Z TORX® 1x TX 10x89; 1x TX 20x89; 1x TX 25x89; 1x TX 30x89	
		840/4 Z 1x 2,0x89; 1x 2,5x89; 1x 3,0x89; 1x 4,0x89; 1x 5,0x89; 1x 6,0x89	
		Набор полосок на липучках 70 1x 50,0x70,0	

Kraftform Kompakt 70 Universal

Набор с битами из 32 предметов. Ручка-держатель 816 R Kraftform с быстрозажимным патроном "Rapidaptor" и многокомпонентной ручкой Kraftform для малоавтоматической работы. Универсальный держатель Rapidaptor с сильным постоянным магнитом, который держит мертвой хваткой даже длинные и тяжелые винты. 30 битов вооружают почти для любой работы.

Kraftform Kompakt 70 Universal



Code	EAN			
05057110001	4013288			1
		816 R	1x 1/4"x119	
		889/4/1 K	1x 1/4"x50	
		851/1 TZ PH	3x PH 1x25; 3x PH 2x25; 3x PH 3x25	
		855/1 TZ PZ	3x PZ 1x25; 3x PZ 2x25; 3x PZ 3x25	
		867/1 Z TORX® B0	1x TX 10x25; 1x TX 15x25; 1x TX 20x25; 1x TX 25x25; 1x TX 30x25; 1x TX 40x25	
		800/1 TZ	1x 0,6x4,5x25; 1x 1,0x5,5x25; 1x 1,2x6,5x25	
		840/1 Z Hex-Plus	1x 4,0x25; 1x 5,0x25; 1x 6,0x25	

Kraftform Kompakt 71 Security



Code	EAN			
05057111001	4013288			1
		816 R	1x 1/4"x119	
		889/4/1 K	1x 1/4"x50	
		867/1 Z TORX® B0	1x TX 7x25; 1x TX 8x25; 1x TX 9x25; 1x TX 10x25; 1x TX 15x25; 1x TX 20x25; 1x TX 25x25; 1x TX 30x25; 1x TX 40x25	
		840/1 Z Hex-Plus B0	1x 2,0x25; 1x 2,5x25; 1x 3,0x25; 1x 4,0x25; 1x 5,0x25; 1x 6,0x25	
		868/1 Z	1x # 0x25; 1x # 1x25; 1x # 2x25; 1x # 3x25	
		871/1 TORQ-SET® Mplus 25 mm	1x 6x25; 1x 8x25; 1x 10x25; 1x 1/4"x25	
		875/1 TRI-WING® 25 mm	1x 1x25; 1x 2x25; 1x 3x25	
		857/1 Z	1x 4x25; 1x 6x25; 1x 8x25; 1x 10x25	

Kraftform Kompakt 100

52 предмета; в компактном мягком футляре, обладающем высокой прочностью и не повреждающем рабочие поверхности. Малый объем и вес для удобного мобильного применения. Компактный набор из 52 отверточных инструментов. 1 ручка-держатель Rapidaptor с быстрозажимным патроном; 1 битодержатель Rapidaptor с быстрозажимным патроном для работы с шуруповёртом или для установки в патрон электродрели; 30 битов BiTorsion длиной 25 мм с большим сроком службы, закаленные до вязкой твердости (BTZ), для универсального применения, экстратвердые (BTH), 12 битов Impaktor длиной 50 мм для особо сложных задач, 8 Г-образных ключей с профилем Hex-Plus (предотвращает скругление винтов с внутренним шестигранником) и шариковым наконечником под шестигранный профиль на длинной стороне для работы под углом; мягкий футляр с высокой прочностью и долгим сроком службы; можно располагать вертикально для лучшего обзора инструментов на полке в мастерской; дополнительная защита рабочих поверхностей благодаря матерчатой фактуре футляра.

- Компактный мягкий футляр из прочного материала, который не повреждает поверхности
- Технология Rapidaptor для быстрой смены битов
- Биты BiTorsion длиной 25 мм для большого срока службы
- Биты Impaktor длиной 50 мм для особенно больших нагрузок
- Г-образный ключ Hex-Plus (против скругления головок винтов с внутренним шестигранником)

Hex-Plus - продлевает жизнь винтов с внутренним шестигранником

Увеличенные контактные поверхности в шляпке винта снижают давление на грани.



Увеличенный срок службы.

Kraftform Kompakt 100



Code	EAN		
	4013288		
05057460001	179968		1
			813 R 1x 1/4"x90
			889/4/1 K 1x 1/4"x50
			851/1 BTZ 2x PH 1x25; 4x PH 2x25; 2x PH 3x25
			851/4 Impaktor DC 2x PH 2x50; 1x PH 3x50
			855/1 BTH 2x PZ 1x25; 4x PZ 2x25; 2x PZ 3x25
			855/4 Impaktor DC 2x PZ 2x50; 1x PZ 3x50
			867/1 TORX® BTZ 2x TX 10x25; 2x TX 15x25; 3x TX 20x25; 2x TX 25x25; 2x TX 30x25; 1x TX 40x25
			867/4 TORX® Impaktor DC 1x TX 25x50; 1x TX 30x50; 1x TX 40x50
			800/1 BTZ 1x 0,8x5,5x25; 1x 1,0x5,5x25
			840/4 Impaktor DC 1x 4,0x50; 1x 5,0x50; 1x 6,0x50
			950 PKS 1x 1,5x50 ¹⁾ ; 1x 2,0x56; 1x 2,5x63; 1x 3,0x71; 1x 4,0x80; 1x 5,0x90; 1x 6,0x100; 1x 8,0x112
			Набор полосок на липучках 120 1x 50,0x120,0

¹⁾Обычный шестигранный профиль

Kraftform Kompakt 400

Отвёртка с поперечной ручкой: идеальная форма ручки обеспечивает передачу больших моментов силы при завинчивании/отвинчивании.

Эргономичная форма ручки повторяет форму ладони, пальцы ложатся в округлые выемки. Вся рука получает контакт с ручкой, таким образом сохраняется сцепление между ладонью и ручкой.

Специальная обработка поверхности для особой защиты от коррозии и оптимальной посадки в головке винта.

- Отвёртка с поперечной ручкой для передачи особо больших моментов силы при завинчивании и отвинчивании
- Эргономичная двухкомпонентная ручка с выемками для пальцев и приятной на ощупь поверхностью для передачи очень больших усилий и неустойчивой работы
- С технологией Rapidaptor для моментальной смены битов
- С сильным постоянным магнитом
- для битов с шестигранным хвостовиком 1/4" по стандарту DIN ISO 1173-C 6,3 и E 6,3

Kraftform Kompakt 400



Code	EAN		
05057470001	4013288 214546		1
		416 R 1x 1/4"x45	
		851/4 Z 1x PH 2x89; 1x PH 3x89	
		855/4 Z 1x PZ 2x89; 1x PZ 3x89	
		867/4 Z TORX® 1x TX 10x89; 1x TX 15x89; 1x TX 20x89; 1x TX 25x89; 1x TX 30x89; 1x TX 40x89	
		840/4 Z 1x 3,0x89; 1x 4,0x89; 1x 5,0x89; 1x 6,0x89; 1x 8,0x89	
		800/4 Z 1x 1,0x5,5x89	
		Набор полосок на липучках 120 1x 50,0x120,0	

Kraftform Kompakt 400 RA Set 1

Набор из 17 предметов в добротном мягком футляре.

1 битодержатель с поперечной ручкой 416 RA с трещоткой и быстрозажимным патроном Rapidaptor под биты 1/4". Встроенная трещотка с тонким механизмом зацепления (80 зубцов/угол возврата 4,5°) упрощает и ускоряет завинчивание без утомительного перекидывания. Трещоточный механизм, полностью скрытый в ручке, обеспечивает лёгкую и комфортную работу. Переключатель реверса позволяет просто изменить направление вращения одной рукой.

Эргономичная форма ручки повторяет изгибы ладони, пальцы плотно ложатся в округлые выемки. Вся рука получает контакт с ручкой, таким образом не теряется сцепление между ладонью и ручкой. Битодержатель для битов с шестигранным хвостовиком 1/4" по стандарту DIN ISO 1173-C 6,3 и E 6,3. С технологией Rapidaptor для моментальной смены битов. 16 закалённых до вязкой твёрдости битов, 1/4", длиной 89 мм, для универсального применения.

- Встроенная трещотка с тонким механизмом зацепления служит для быстрой и безопасной работы
- Удобная работа благодаря трещоточному механизму, полностью скрытому в ручке
- Битодержатель Rapidaptor с муфтой свободного хода для моментальной смены битов и высокой скорости работы
- Муфта свободного хода для обеспечения высокой скорости работы
- Эргономичная двухкомпонентная ручка с выемками для пальцев и приятной на ощупь поверхностью для передачи больших усилий и комфортной работы
- для битов с шестигранным хвостовиком 1/4" по стандарту DIN ISO 1173-C 6,3 и E 6,3

Kraftform Kompakt 400 RA Set 1



Code	EAN		
05023471001	4013288 222879		1
		416 RA 1x 1/4"x45	
		851/4 Z 1x PH 2x89; 1x PH 3x89	
		855/4 Z 1x PZ 2x89; 1x PZ 3x89	
		867/4 Z TORX® 1x TX 10x89; 1x TX 15x89; 1x TX 20x89; 1x TX 25x89; 1x TX 30x89; 1x TX 40x89	
		840/4 Z 1x 3,0x89; 1x 4,0x89; 1x 5,0x89; 1x 6,0x89; 1x 8,0x89	
		800/4 Z 1x 1,0x5,5x89	
		Набор полосок на липучках 120 1x 50,0x120,0	

Kraftform Kompakt 400 RA Imperial Set 1



Code	EAN		
05057473001	4013288 222930		1
		● 416 RA 1x 1/4"x45	
		⊕ 851/4 Z 1x PH 2x89; 1x PH 3x89	
		⊗ 867/4 Z TORX® 1x TX 10x89; 1x TX 15x89; 1x TX 20x89; 1x TX 25x89; 1x TX 30x89; 1x TX 40x89	
		○ 840/4 Z 1x 1/8"x89; 1x 5/32"x89; 1x 3/16"x89; 1x 7/32"x89; 1x 1/4"x89	
		□ 868/4 1x # 2x89; 1x # 3x89	
		● 800/4 Z 1x 1,0x5,5x89	
		Набор полосок на липучках 120 1x 50,0x120,0	

Kraftform Kompakt 400 RA Set 2

Набор из 9 предметов в добротном мягком футляре. 1 отвёртка-адаптер с поперечной ручкой 411 A RA с трещоткой, для торцовых головок 1/4". Встроенная трещотка с тонким механизмом зацепления (80 зубцов/угол возврата 4,5°) упрощает и ускоряет завинчивание без утомительного перекидывания.

Трещоточный механизм, полностью скрытый в ручке, обеспечивает удобную и комфортную работу. Переключатель реверса позволяет просто изменить направление вращения одной рукой. Эргономичная форма ручки повторяет изгибы ладони, пальцы плотно ложатся в округлые выемки.

Вся рука получает контакт с ручкой, таким образом не теряется сцепление между ладонью и ручкой. Для торцовых головок и переходников под присоединительный квадрат 1/4", с шариковым фиксатором. 8 торцовых головок Zyklor 1/4". Идентификатор инструментов Take it easy с цветовой кодировкой размера – для простого и быстрого отбора нужного инструмента.

- Эргономичная двухкомпонентная ручка с выемками для пальцев и приятной на ощупь поверхностью для передачи больших усилий и комфортной работы
- Встроенная трещотка с тонким механизмом зацепления служит для быстрой и безопасной работы
- Переключатель реверса для удобного изменения направления вращения
- Удобная работа благодаря трещоточному механизму, полностью скрытому в ручке
- Муфта свободного хода для обеспечения высокой скорости работы
- Присоединение головки 1/4" с надёжным шариковым фиксатором
- Индикатор Take it easy: цветовая кодировка размера

Kraftform Kompakt 400 RA Set 2

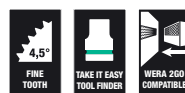

Code	EAN		
05023470001	4013288 222862		1
		○ 411 A RA 1x 1/4"x45	
		● 8790 HMA 1x 6,0x23,0; 1x 7,0x23,0; 1x 8,0x23,0; 1x 9,0x23,0; 1x 10,0x23,0; 1x 11,0x23,0; 1x 12,0x23,0; 1x 13,0x23,0	
		Набор полосок на липучках 120 1x 50,0x120,0	

Kraftform Kompakt 400 RA Imperial Set 2



Code	EAN		
05057474001	4013288 223364		1
		411 A RA 1x 1/4"x45	
		8790 HMA 1x 3/16"x23,0; 1x 7/32"x23,0; 1x 1/4"x23,0; 1x 9/32"x23,0; 1x 5/16"x23,0; 1x 3/8"x23,0; 1x 7/16"x23,0; 1x 1/2"x23,0	
		Набор полосок на липучках 120 1x 50,0x120,0	

Kraftform Kompakt 900 Set 1

Ударный винтовёрт 921 сочетает преимущества ручных ударных отвёрток, компактных инструментов и отвёрток со сквозным стержнем. Функция вращения с ударом обеспечивает момент силы до 25 Нм.

Надёжный битодержатель служит для работы со специальными битами разных видов и профилей. Сквозной стержень исключает потери при передаче усилия. Функцию ударного винтовёрта при необходимости можно переключить на функцию отвёртки.

- Набор с компактными и надёжными сменными отвёртками, с включаемой функцией вращения с ударом
- Для срывания трудноподдающегося крепежа
- Ударный импульс преобразуется во вращательное движение с моментом силы около 25 Нм – без потерь за счёт наличия сквозного стержня
- Переключаемая функция „вращение / вращение с ударом”
- Специально закалённые, особо вязкие биты с шестигранным хвостовиком 1/4"
- Сочетает преимущества ручных ударных отвёрток, компактных инструментов и отвёрток со сквозным стержнем

Kraftform Kompakt 900 Set 1



Code	EAN		
05018110001	4013288 222176		1
		921 1x 1/4"x163,5	
		851 S 1x PH 1x70; 1x PH 2x70; 1x PH 3x70	
		855 S 1x PZ 1x70; 1x PZ 2x70; 1x PZ 3x70	
		867 S TORX® 1x TX 15x70; 1x TX 20x70; 1x TX 25x70; 1x TX 30x70; 1x TX 40x70	
		840 S Hex-Plus 1x 3,0x70; 1x 4,0x70; 1x 5,0x70; 1x 6,0x70	
		800 S 1x 0,8x4,0x70; 1x 1,0x5,5x70; 1x 1,2x6,5x70	
		Набор полосок на липучках 120 1x 50,0x120,0	

Kraftform Kompakt 900 Imperial Set 1



Code	EAN		
05018111001	222312		1
		921 1x 1/4"x163,5	
		851 S 1x PH 1x70; 1x PH 2x70; 1x PH 3x70	
		867 S TORX® 1x TX 15x70; 1x TX 20x70; 1x TX 25x70; 1x TX 30x70; 1x TX 40x70	
		840 S Hex-Plus 1x 1/8"x70; 1x 3/32"x70; 1x 3/16"x70; 1x 1/4"x70	
		868 S 1x # 1x70; 1x # 2x70; 1x # 3x70	
		800 S 1x 0,8x4,0x70; 1x 1,0x5,5x70; 1x 1,2x6,5x70	
		Набор полосок на липучках 120 1x 50,0x120,0	

921 Kraftform Plus Ударный винтовёрт - серия 900

Ударный винтовёрт 921 сочетает преимущества ручных ударных отвёрток, компактных инструментов и отвёрток со сквозным стержнем. Функция вращения с ударом обеспечивает момент силы до 25 Нм.

Надёжный битодержатель служит для работы со специальными битами разных видов и профилей. Сквозной стержень исключает потери при передаче усилия. Функцию ударного винтовёрта при необходимости можно переключить на функцию отвёртки.

- Для срывания трудноподдающегося крепежа
- С включаемой функцией вращения с ударом
- Ударный импульс преобразуется во вращательное движение с моментом силы около 25 Нм – без потерь за счёт наличия сквозного стержня
- Переключаемая функция „вращение / вращение с ударом”

921 Kraftform Plus Ударный винтовёрт - серия 900



Code	EAN					
05018100001	221698	1/4"	163,5	6 7/16"		1

851 S Крестовые биты Phillips для ударного винтовёрта

Закалённый до особо вязкой твёрдости бит Phillips-Recess. Это защищает бит от преждевременной поломки и продлевает его срок службы. Подходит для работы с ударным винтовёртом Wera 921. С шестигранным хвостовиком 1/4".

- Для винтов Phillips-Recess
- Закалённые до особо вязкой твёрдости для большого срока службы
- Привод: наружный шестигранник 1/4"
- Для работы с ударным винтовёртом Wera 921

851 S Крестовые биты Phillips для ударного винтовёрта



Code	EAN					
05018160001	222510	PH 1	70	2 3/4"		5
05018161001	222527	PH 2	70	2 3/4"		5
05018162001	222534	PH 3	70	2 3/4"		5

855 S Крестовые биты Pozidriv для ударного винтовёрта

Закалённый до особо вязкой твёрдости бит Pozidriv. Это защищает бит от преждевременной поломки и продлевает его срок службы. Подходит для работы с ударным винтовёртом Wera 921. С шестигранным хвостовиком 1/4".

- Подходит для винтов Pozidriv
- Закалённые до особо вязкой твёрдости для большого срока службы
- Привод: наружный шестигранник 1/4"
- Для работы с ударным винтовёртом Wera 921

855 S Крестовые биты Pozidriv для ударного винтовёрта



	EAN							
Code	4013288		mm					
05018163001	222541	PZ 1	70	2 3/4"				5
05018164001	222558	PZ 2	70	2 3/4"				5
05018165001	222565	PZ 3	70	2 3/4"				5

867 S Биты TORX® для ударного винтовёрта

Закалённый до особо вязкой твёрдости бит TORX®. Это защищает бит от преждевременной поломки и продлевает его срок службы.

Подходит для работы с ударным винтовёртом Wera 921. С шестигранным хвостовиком 1/4".

- Для винтов TORX®
- Закалённые до особо вязкой твёрдости для большого срока службы
- Привод: наружный шестигранник 1/4"
- Для работы с ударным винтовёртом Wera 921

867 S Биты TORX® для ударного винтовёрта



	EAN							
Code	4013288		mm					
05018166001	222572	TX 15	70	2 3/4"				5
05018167001	222589	TX 20	70	2 3/4"				5
05018168001	222596	TX 25	70	2 3/4"				5
05018169001	222602	TX 30	70	2 3/4"				5
05018170001	222619	TX 40	70	2 3/4"				5

Hex-Plus - продлевает жизнь винтов с внутренним шестигранником

Увеличенные контактные поверхности в шляпке винта снижают давление на грани.

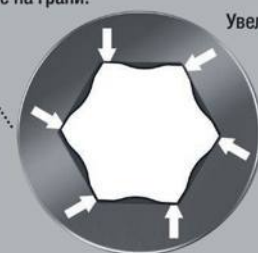

Увеличенный срок службы.

Закалённый до особо вязкой твёрдости бит под внутренний шестигранник. Это защищает бит от преждевременной поломки и продлевает его срок службы. Подходит для работы с ударным винтовёртом Wera 921. С шестигранным хвостовиком 1/4".

- Под внутренний шестигранник
- Закалённые до особо вязкой твёрдости для большого срока службы
- Hex-Plus продлевает жизнь винтов с внутренним шестигранником
- Привод: наружный шестигранник 1/4"
- Для работы с ударным винтовёртом Wera 921

840 S Шестигранные биты Hex-Plus для ударного винтовёрта



	EAN							
Code	4013288	mm		mm				
05018150001	222428	3,0		70	2 3/4"			5
05018151001	222435	4,0		70	2 3/4"			5
05018152001	222442	5,0		70	2 3/4"			5
05018153001	222459	6,0		70	2 3/4"			5
05018154001	222466		1/8"	70	2 3/4"			5
05018155001	222473		5/32"	70	2 3/4"			5
05018156001	222480		3/16"	70	2 3/4"			5
05018157001	222497		1/4"	70	2 3/4"			5

800 S Плоские биты для ударного винтовёрта

Закалённый до особо вязкой твёрдости бит под прямой шлиц. Это защищает бит от преждевременной поломки и продлевает его срок службы. Подходит для работы с ударным винтовёртом Wera 921. С шестигранным хвостовиком 1/4".

- Для винтов со шлицем
- Закалённые до особо вязкой твёрдости для большого срока службы
- Привод: наружный шестигранник 1/4"
- Для работы с ударным винтовёртом Wera 921

800 S Плоские биты для ударного винтовёрта



	EAN						
Code	4013288	mm	mm	mm			
05018140001	222398	0,8	4,0	70	2 3/4"		5
05018141001	222404	1,0	5,5	70	2 3/4"		5
05018142001	222411	1,2	6,5	70	2 3/4"		5

868 S Квадратные биты для ударного винтовёрта

Закалённый до особо вязкой твёрдости бит под внутренний квадрат. Это защищает бит от преждевременной поломки и продлевает его срок службы.

Подходит для работы с ударным винтовёртом Wera 921. С шестигранным хвостовиком 1/4".

- Под внутренний квадрат
- Закалённые до особо вязкой твёрдости для большого срока службы
- Привод: наружный шестигранник 1/4"
- Для работы с ударным винтовёртом Wera 921

868 S Квадратные биты для ударного винтовёрта



	EAN					
Code	4013288		mm			
05018171001	222626	# 1	70	2 3/4"		5
05018172001	222633	# 2	70	2 3/4"		5
05018173001	222640	# 3	70	2 3/4"		5

Kraftform Компакт магазин Stubby RA 1

Ручка-битодержатель: особо малых размеров ручка с особо коротким битодержателем для работы в труднодоступных местах. Трещотка с тонким механизмом зацепления обеспечивает малый угол возврата. Простой в обращении дисковый переключатель (вращение вправо, блокировка, влево). В набор включены 6 битов, закалённые до вязкой твёрдости, универсальные, расположенные в магазине в ручке. Сильный постоянный магнит в битодержателе обеспечивает надёжную посадку бита. Двухкомпонентная ручка Kraftform с практичным сочетанием мягких и твёрдых зон обеспечивает уверенный хват рукой и точные манипуляции. Идентификатор инструментов Take it easy: с цветовой кодировкой профиля и маркировкой размера для быстрого отбора нужного бита.

- Короткая, компактная форма Stubby для работы в ограниченном пространстве, с 6 битами в встроенном магазине
- Эргономичная двухкомпонентная ручка Kraftform для точной работы
- Трещотка с тонким механизмом зацепления для малого угла возврата и дисковый переключатель (вращение вправо, блокировка, влево)
- Несъёмный выдвижной магазин для простого извлечения и надёжного хранения битов
- С индикаторами инструментов „Take it easy“: Цветовая маркировка профиля и гравировка размера

Kraftform Компакт магазин Stubby RA 1



Code	EAN		
05008883001	4013288 221124		1
		851/1 BTZ PH 1x PH 1x25; 1x PH 2x25	
		867/1 TORX® BTZ 1x TX 15x25; 1x TX 20x25; 1x TX 25x25	
		800/1 BTZ 1x 0,8x5,5x25	

Kraftform Компакт магазин Stubby RA 2



Code	EAN		
05008884001	4013288 221131		1
		⊕ 851/1 BTZ PH 1x PH 1x25; 1x PH 2x25	
		⊕ 855/1 BTZ PZ 1x PZ 1x25; 1x PZ 2x25	
		⊕ 867/1 TORX® BTZ 1x TX 25x25	
		⊖ 800/1 BTZ 1x 0,8x5,5x25	

Kraftform Компакт магазин Stubby RA 3

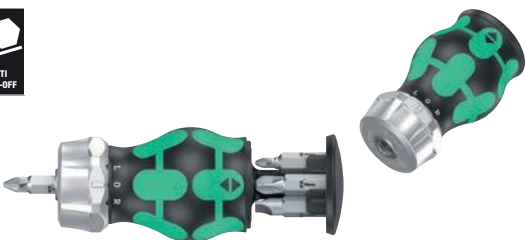

Code	EAN		
05008885001	4013288 221148		1
		⊕ 851/1 Z PH 1x PH 1x25; 1x PH 2x25; 1x PH 3x25	
		⊖ 800/1 Z 1x 0,6x4,5x25; 1x 1,0x5,5x25; 1x 1,2x6,5x25	

Kraftform Компакт магазин Stubby RA 4



Code	EAN		
05008886001	4013288 221155		1
		⊕ 851/1 Z PH 1x PH 1x25; 1x PH 2x25	
		□ 868/1 Z 1x # 1x25; 1x # 2x25	
		⊖ 800/1 Z 1x 1,0x5,5x25; 1x 1,2x6,5x25	

Kraftform Компакт Stubby магазин

Особо короткая ручка-битодержатель для работы в трудно-доступных местах. Включает 6 битов, которые размещены в магазине в ручке. Имея длину всего 65 мм, отвёртка Kraftform Kompakt Stubby является настоящей мини-мастерской. Сильный постоянный магнит битодержателя обеспечивает надёжную фиксацию насадки.

Двухкомпонентная ручка Kraftform с практичным сочетанием мягких и твёрдых зон обеспечивает уверенный хват рукой и точные манипуляции. Идентификатор инструментов Take it easy: с цветовой кодировкой профиля и маркировкой размера для быстрого отбора нужного бита.

- Короткая, компактная форма Stubby для работы в ограниченном пространстве, с 6 битами в встроенном магазине
- Эргономичная двухкомпонентная ручка Kraftform для точной работы
- Патрон на 1/4" с сильным постоянным магнитом
- Несъёмный выдвижной магазин для простого извлечения и надёжного хранения битов
- С индикаторами инструментов „Take it easy“: Цветовая маркировка профиля и гравировка размера

Kraftform Компакт Stubby магазин 1



Code	EAN		
05008873001	4013288 217769		1
		⊕ 851/1 BTZ PH 1x PH 1x25; 1x PH 2x25	
		⊕ 867/1 TORX® BTZ 1x TX 15x25; 1x TX 20x25; 1x TX 25x25	
		⊖ 800/1 BTZ 1x 0,8x5,5x25	

Kraftform Компакт Stubby магазин 2

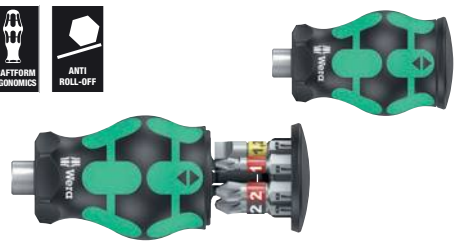

Code	EAN		
05008874001	4013288 217776		1
		⊖ 800/1 BTZ 1x 0,8x5,5x25; 1x 1,2x6,5x25	
		⊕ 851/1 BTZ PH 1x PH 1x25; 1x PH 2x25	
		⊕ 855/1 BTZ PZ 1x PZ 1x25; 1x PZ 2x25	

Kraftform Kompakt Stubby магазин 3

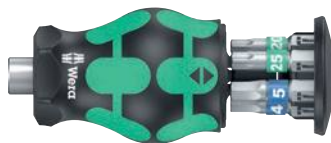

Code	EAN		
05008875001	4013288 217783		1
		867/1 TORX® BTZ 1x TX 15x25; 1x TX 20x25; 1x TX 25x25	
		840/1 BTZ Hex-Plus 1x 3,0x25; 1x 4,0x25; 1x 5,0x25	

Kraftform Kompakt Stubby магазин 4



Code	EAN		
05008877001	4013288 219800		1
		851/1 Z PH 1x PH 1x25; 1x PH 2x25; 1x PH 3x25	
		800/1 Z 1x 0,6x4,5x25; 1x 1,0x5,5x25; 1x 1,2x6,5x25	

Kraftform Kompakt Stubby магазин 5



Code	EAN		
05008878001	4013288 219817		1
		800/1 Z 1x 1,0x5,5x25; 1x 1,2x6,5x25	
		851/1 Z PH 1x PH 1x25; 1x PH 2x25	
		868/1 Z 1x # 1x25; 1x # 2x25	

Kraftform Kompakt Stubby 1 короткая отвёртка

Система "Одна ручка / много насадок" для моментальной смены нужных насадок. Особо короткая ручка-битодержатель для труднодоступных мест. Подходит для битов с шестигранным хвостовиком 1/4" по стандарту DIN ISO 1173-С 6,3 и типа хвостовика Wera 1.

С сильным постоянным магнитом, который удерживает даже тяжёлые винты. Двухкомпонентная ручка Kraftform с практичным сочетанием мягких и твёрдых зон обеспечивает уверенный хват рукой и точные манипуляции. Высококачественные биты BiTorsion с зоной BiTorsion для предотвращения скручивания наконечника бита при высоких нагрузках. За счёт этого значительно возрастает срок службы изделия. Компактный мягкий футляр отличается добротностью, малым весом и объёмом. Подходит для крепления к компонентам системы Wera 2go.

- Система „Одна ручка - много насадок“ для моментальной смены насадки
- Stubby короткая ручка-битодержатель: короткая, компактная форма для работы в очень ограниченном пространстве
- Эргономичная двухкомпонентная ручка Kraftform для точной работы
- Биты с зоной BiTorsion для гашения пиковых нагрузок
- С индикаторами инструментов „Take it easy“: Цветовая маркировка профиля и гравировка размера

Kraftform Kompakt Stubby 1 короткая отвёртка



Code	EAN		
05057471001	4013288 214553		1
		811/1 Stubby 1x 1/4"	
		851/1 BTZ 1x PH 1x25; 1x PH 2x25	
		855/1 BTZ 1x PZ 1x25; 1x PZ 2x25	
		867/1 TORX® BTZ 1x TX 10x25; 1x TX 15x25; 1x TX 20x25; 1x TX 25x25; 1x TX 30x25	
		840/1 BTZ 1x 2,0x25; 1x 2,5x25; 1x 3,0x25; 1x 4,0x25; 1x 5,0x25; 1x 5,5x25	
		800/1 BTZ 1x 0,8x5,5x25; 1x 1,0x5,5x25; 1x 1,2x6,5x25	
		Набор полосок на липучках 70 1x 50,0x70,0	

Набор для велосипедиста 11

Магазин Stubby для быстрого применения на велосипеде. Особо малых размеров ручка с коротким битодержателем для работы в труднодоступных местах. В набор включены 7 битов из нержавеющей стали, в т.ч. 6 в магазине в ручке и 1 в битодержателе. Двухкомпонентная ручка Kraffform с практичным сочетанием мягких и твёрдых зон обеспечивает уверенный хват рукой и точные манипуляции. Идентификатор инструментов Take it easy: с цветовой кодировкой профиля и маркировкой размера для быстрого отбора нужного бита.

- Особо короткая и компактная форма Stubby для работы в ограниченном пространстве, включая 7 битов
- Эргономичная двухкомпонентная ручка Kraffform для точной работы
- Биты из нержавеющей стали
- Несъёмный выдвижной магазин для простого извлечения и надёжного хранения битов
- С индикаторами инструментов „Take it easy“: Цветовая маркировка профиля и гравировка размера

Набор для велосипедиста 11



Code	EAN		
05004179001	4013288 220714		1
		+	3851/1 TS PH 1x PH 1x25
		⊗	3867/1 TS TORX® 1x TX 10x25; 1x TX 25x25
		○	3840/1 TS 1x 2,5x25; 1x 3,0x25; 1x 4,0x25; 1x 5,0x25

Набор для велосипедиста 5

Ручка-битодержатель: особо малых размеров ручка с особо коротким битодержателем для работы в труднодоступных местах. Трещотка с тонким механизмом зацепления обеспечивает малый угол возврата. Простой в обращении дисковый переключатель (вращение вправо, блокировка, влево). В набор включены 7 битов из нержавеющей стали, в т.ч. 6 в магазине в ручке и 1 в битодержателе. Сильный постоянный магнит в битодержателе обеспечивает надёжную посадку бита. Двухкомпонентная ручка Kraffform с практичным сочетанием мягких и твёрдых зон обеспечивает уверенный хват рукой и точные манипуляции. Идентификатор инструментов Take it easy: с цветовой кодировкой профиля и маркировкой размера для быстрого отбора нужного бита.

- Особо короткая и компактная форма Stubby с магазином, для работы в ограниченном пространстве, включая 7 битов из нержавеющей стали
- Эргономичная двухкомпонентная ручка Kraffform для точной работы
- Трещотка с тонким механизмом зацепления для малого угла возврата и дисковый переключатель (вращение вправо, блокировка, влево)
- Несъёмный выдвижной магазин для простого извлечения и надёжного хранения битов
- С индикаторами инструментов „Take it easy“: Цветовая маркировка профиля и гравировка размера

Набор для велосипедиста 5

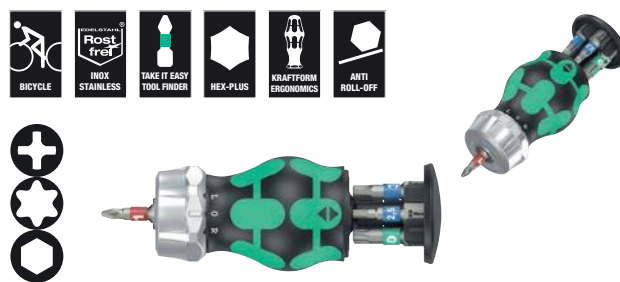

Code	EAN		
05004185001	4013288 221162		1
		+	3851/1 TS PH 1x PH 1x25
		⊗	3867/1 TS TORX® 1x TX 10x25; 1x TX 25x25
		○	3840/1 TS 1x 2,5x25; 1x 3,0x25; 1x 4,0x25; 1x 5,0x25

Kraftform Kompakt W 1 сервисный

Компактный набор из 35 отверточных инструментов для сервисных работ внутри и вне помещений. Ручка-держатель VDE плюс 12 рабочих концов VDE; 1 двусторонний рожковый ключ JOKER с фиксирующей функцией, с упором, малым углом возврата и сверхтвердыми зубцами; невероятно быстрая трещотка Zyklop Speed 1/4" с принадлежностями; 8 головок для ручного и машинного режимов, размер 5,5-13, 1 универсальный битодержатель; 7 битов 25 мм; 1 фиксатор винтов; 1 однополюсный тестер фазного напряжения 247; мягкий футляр с высокой прочностью и большим сроком службы; Футляр с возможностью вертикального размещения для лучшего обзора инструментов на полке в мастерской; дополнительная защита рабочих поверхностей благодаря матерчатой фактуре футляра; малый вес и объем для повышения мобильности.

- Невероятно скоростная трещотка Zyklop Speed, поворотная головка с фиксацией в пяти положениях
- Головки для использования в ручном и машинном режимах (без удара / по impact) с канавкой под шариковый фиксатор и накаткой в тыльной части для лучшего контакта с пальцами
- Двусторонний рожковый ключ Joker с фиксирующей функцией, упором, малым углом возврата и цепкими зубцами
- Электроизолированная ручка-держатель Kraftform VDE и сменные отвёртки с зауженным стержнем
- Футляр из износостойкого и долговечного текстиля

Kraftform Kompakt W 1 сервисный



Code	EAN		
	4013288		
05135926001	178336		1
		817 VDE 1x 9x98	
		Kraftform Kompakt VDE 60 i 1x 0,4x2,5x154	
		Kraftform Kompakt VDE 60 iS 1x 0,6x3,5x154; 1x 0,8x4,0x154; 1x 1,0x5,5x154	
		Kraftform Kompakt VDE 62 iS 1x PH 1x154; 1x PH 2x154	
		Kraftform Kompakt VDE 65 iS 1x PZ 1x154; 1x PZ 2x154	
		Kraftform Kompakt VDE 67 i TORX® 1x TX 10x154	
		Kraftform Kompakt VDE 67 iS TORX® 1x TX 15x154; 1x TX 20x154; 1x TX 25x154	
		1440 1x 4,5-6,0x41,0	
		247 1x 0,5x3,0x70	
		6002 Joker Double 1x 10x13x167	
		8000 A 1x 1/4"x152,0	
		8784 A1 1x 1/4"x1/4"x37,0	
		8794 SA 1x 1/4"x75,0	
		8790 HMA 1x 5,5x23,0; 1x 6,0x23,0; 1x 7,0x23,0; 1x 8,0x23,0; 1x 10,0x23,0; 1x 11,0x23,0; 1x 12,0x23,0; 1x 13,0x23,0	
		893/4/1 K 1x 1/4"x50	
		855/1 Z 1x PZ 1x25; 1x PZ 2x25	
		840/1 Z 1x 3,0x25; 1x 4,0x25; 1x 5,0x25; 1x 6,0x25	
		867/1 TORX® 1x TX 25x25	
		Набор полосок на липучках 240 1x 50,0x240,0	

^{*)} Данный продукт не продается в США и Канаде.

Кraftform Компакт W 2 сервисный



Code	EAN		
05135870001	4013288 209542		1
		● 817 VDE 1x 9x98	
		● Kraftform Kompakt VDE 60 i 1x 0,4x2,5x154	
		● Kraftform Kompakt VDE 60 iS 1x 0,6x3,5x154; 1x 0,8x4,0x154; 1x 1,0x5,5x154	
		⊕ Kraftform Kompakt VDE 62 iS 1x PH 1x154; 1x PH 2x154	
		⊕ Kraftform Kompakt VDE 67 i TORX® 1x TX 10x154	
		⊕ Kraftform Kompakt VDE 67 iS TORX® 1x TX 15x154; 1x TX 20x154; 1x TX 25x154	
		⊕ Kraftform Kompakt VDE 65 iS 1x PZ 1x154; 1x PZ 2x154	
		1440 1x 4,5-6,0x41,0	
		● 335 1x 0,4x2,5x60 ¹⁾	
		6002 Joker Double 1x 10x13x167	
		○ 8000 A 1x 1/4"x152,0	
		● 8784 A1 1x 1/4"x1/4"x37,0	
		● 8794 SA 1x 1/4"x75,0	
		● 8790 HMA 1x 5,5x23,0; 1x 6,0x23,0; 1x 7,0x23,0; 1x 8,0x23,0; 1x 10,0x23,0; 1x 11,0x23,0; 1x 12,0x23,0; 1x 13,0x23,0	
		● 893/4/1 K 1x 1/4"x50	
		⊕ 851/1 Z 1x PH 1x25; 1x PH 2x25	
		○ 840/1 Z 1x 3,0x25; 1x 4,0x25; 1x 5,0x25; 1x 6,0x25	
		⊕ 867/1 TORX® 1x TX 25x25	
		Набор полосок на липучках 240 1x 50,0x240,0	

¹⁾ без Lasertip

Кraftform Компакт W Imperial 1 сервисный



Code	EAN		
05135871001	4013288 209559		1
		● 817 VDE 1x 9x98	
		● Kraftform Kompakt VDE 60 i 1x 0,4x2,5x154	
		● Kraftform Kompakt VDE 60 iS 1x 0,6x3,5x154; 1x 0,8x4,0x154; 1x 1,0x5,5x154	
		⊕ Kraftform Kompakt VDE 62 iS 1x PH 1x154; 1x PH 2x154	
		⊕ Kraftform Kompakt VDE 67 i TORX® 1x TX 10x154	
		⊕ Kraftform Kompakt VDE 67 iS TORX® 1x TX 15x154; 1x TX 20x154; 1x TX 25x154	
		○ Kraftform Kompakt VDE 68 iS 1x # 1x154; 1x # 2x154	
		● 335 1x 0,4x2,5x60 ¹⁾	
		1440 1x 4,5-6,0x41,0	
		6000 Joker Imperial 1x 1/2"x177	
		○ 8000 A 1x 1/4"x152,0	
		● 8790 HMA 1x 7/32"x23,0; 1x 1/4"x23,0; 1x 9/32"x23,0; 1x 5/16"x23,0; 1x 3/8"x23,0; 1x 7/16"x23,0; 1x 1/2"x23,0; 1x 9/16"x23,0	
		● 8784 A1 1x 1/4"x1/4"x37,0	
		● 8794 SA 1x 1/4"x75,0	
		● 893/4/1 K 1x 1/4"x50	
		⊕ 851/1 Z 1x PH 1x25; 1x PH 2x25	
		○ 840/1 Z 1x 1/8"x25; 1x 5/32"x25; 1x 7/32"x25; 1x 1/4"x25	
		⊕ 867/1 TORX® 1x TX 25x25	
		Набор полосок на липучках 240 1x 50,0x240,0	

¹⁾ без Lasertip

















Kraftform Компакт Н 1 работы по дереву

Компактный набор из 41 отверточного инструмента для деревообработки. Прочная ручка-трещотка для битов Zyklor Mini плюс у и адаптер для головок; 8 головок для ручного и машинного режимов размера 5,5-13; 1 ручка-держатель 816 RA с трещоткой; тонкий механизм зацепления для малого угла возврата, круглый переключатель (вращение вправо, заблокировано, влево), максимальный момент силы 50 Нм и битодержатель с технологией Rapidaptor; 1 универсальный битодержатель; 6 битов длиной 25 мм; 16 битов длиной 89 мм; 5 спиральных сверл-битов по металлу диаметром 3-8 мм; 1 фиксатор винтов; 1 однополюсный тестер фазного напряжения 247; мягкий футляр с очень высокой прочностью и большим сроком службы; с возможностью вертикального размещения для лучшего обзора инструментов на полке в мастерской. Матерчатая фактура футляра служит для дополнительной защиты рабочих поверхностей. Малый вес и объем - для повышения мобильности.

- Прочная трещотка Zyklor Mini подходит для работы с битами и головками
- Моменты силы свыше 65 Нм в трещотке с тонким механизмом зацепления и малым углом возврата 6°
- Отвертка с трещоточным механизмом и битодержателем Rapidaptor для моментальной смены битов
- Высококачественные спиральные сверла-биты для сверления в мягкой и твердой древесине, панелях
- Футляр из износостойкого и долговечного текстиля

Kraftform Компакт Н 1 работы по дереву



Code	EAN		
05135939001	4013288 178350		1
		 816 RA 1x 1/4"x142,0	
		 8001 A 1x 1/4"x87,0	
		 870/1 1x 1/4"x25 ¹⁾	
		 8794 SA 1x 1/4"x75,0	
		 8790 HMA 1x 5,5x23,0; 1x 6,0x23,0; 1x 7,0x23,0; 1x 8,0x23,0; 1x 10,0x23,0; 1x 12,0x23,0; 1x 13,0x23,0	
		 893/4/1 K 1x 1/4"x50	
		 851/4 Z PH 1x PH 1x89; 1x PH 2x89; 1x PH 3x89	
		 855/4 Z PZ 1x PZ 1x89; 1x PZ 2x89; 1x PZ 3x89	
		 855/1 Z PZ 1x PZ 1x25; 1x PZ 2x25; 1x PZ 3x25	
		 867/4 Z TORX® BO 1x TX 10x89; 1x TX 15x89; 1x TX 20x89; 1x TX 25x89; 1x TX 30x89	
		 867/1 TORX® 1x TX 20x25; 1x TX 25x25	
		 840/4 Z Hex-Plus 1x 3,0x89; 1x 4,0x89; 1x 5,0x89; 1x 6,0x89	
		 800/4 Z 1x 1,0x5,5x89	
		 800/1 Z 1x 1,0x5,5x25	
		 849 HSS 1x 3,0x70,0; 1x 4,0x74,0; 1x 5,0x85,0; 1x 6,0x95,0; 1x 8,0x110,0	
		 247 1x 0,5x3,0x70	
		1441 1x 4,5 - 6,0x41,0	

¹⁾ С шариковым фиксатором; для торцевых головок, используемых в ручном режиме
²⁾ Данный продукт не продается в США и Канаде.

Kraftform Компакт М 1 для работы по металлу

Компактный набор из 39 отверточных инструментов для металлообработки. Невероятно скоростная трещотка 1/4" Zyklop Speed плюя принадлежности; 7 головок для ручного и машинного режимов размера 5,5-13; 1 ручка-бито-держатель; 13 битов длиной 89 мм ; 6 комбинированных метчиков-битов; 6 спиральных сверл-битов по металлу диаметром 3-10 мм; 1 фиксатор винтов; 1 однополюсный тестер фазного напряжения 247; мягкий футляр с очень высокой прочностью и большим сроком службы; футляр с возможностью вертикального размещения для лучшего обзора инструментов на полке в мастерской. Матерчатая фактура футляра служит для дополнительной защиты рабочих поверхностей. Малый вес и объем - для повышения мобильности.

Kraftform Компакт М 1 для работы по металлу



Code	EAN		
	4013288		
05135928001	178367		1
		8000 A 1x 1/4"x152,0	
		8794 LA 1x 1/4"x150,0	
		8794 A 1x 1/4"x56,0	
		8784 A1 1x 1/4"x1/4"x37,0	
		816 R 1x 1/4"x119	
		8790 HMA 1x 5,5x23,0; 1x 6,0x23,0; 1x 7,0x23,0; 1x 8,0x23,0; 1x 10,0x23,0; 1x 12,0x23,0; 1x 13,0x23,0	
		851/4 Z PH 1x PH 1x89; 1x PH 2x89; 1x PH 3x89	
		840/4 Z Hex-Plus 1x 3,0x89; 1x 4,0x89; 1x 5,0x89; 1x 6,0x89	
		867/4 Z TORX® 1x TX 10x89; 1x TX 15x89; 1x TX 20x89; 1x TX 25x89; 1x TX 30x89	
		800/4 Z 1x 1,0x5,5x89	
		847 HSS 1x 2,5x36,0; 1x 3,3x39,0; 1x 4,2x41,0; 1x 5,0x44,0; 1x 6,8x51,0; 1x 8,5x59,0	
		848 HSS 1x 3,0x38,0; 1x 4,0x44,0; 1x 5,0x50,0; 1x 6,0x50,0; 1x 8,0x51,0; 1x 10,0x54,0	
		1441 1x 4,5 - 6,0x41,0	
		247 1x 0,5x3,0x70	

*Данный продукт не продается в США и Канаде.

Kraftform Компакт SH 1 (сантехника/отопление)

Компактный набор, включающий 25 отверточных инструментов, необходимых для работы с сантехническим и отопительным оборудованием. 2 рожковых ключа JOKER, трещотка Zyklop 1/4" с принадлежностями, 6 битов длиной 89 мм, 5 отверток Kraftform Plus и однополюсный тестер фазного напряжения. Два комбинированных гаечных ключа Joker с трещоткой, специальной пластиной-фиксатором против соскальзывания или утери винтов и для повышения передачи усилия; 1 трещотка Zyklop 8000 A (1/4") для быстрой и мощной работы; 3 головки Zyklop 8790 HMA для ручного и машинного завинчивания; 1 адаптер Zyklop 8784 A1 для битов; 6 битов TORX® HF 867/4 с фиксирующей функцией для уверенной работы с винтами TORX® без риска потерять их; 1 однополюсный тестер фазного напряжения 247; 2 шлицевые отвертки Kraftform серия 100 160 i и 160 iS для безопасной работы под напряжением до 1000 В (160 iS с зауженным рабочим концом и защитной изоляцией для доступа к глубоко посаженным винтовым и пружинным элементам и работы с ними); 1 отвертка-резец Kraftform 932 A (шлицевая) со сквозным стержнем шестигранного сечения и ударной площадкой, для отверточных и лёгких стамесочных работ; 2 торцовых отвертки 395 H0 с полым стержнем для затягивания и ослабления гаек на длинных шпильках, а также отвинчивания закипевших винтов. С идентификатором инструментов „Take it easy“ с цветовой кодировкой профиля и гравировкой размера – для простого и быстрого отбора требуемого инструмента.

- Комбинированный гаечный ключ с трещоткой Joker со специальной пластиной-фиксатором против соскальзывания или потери винтов
- Трещотка Zyklop Speed для быстрой и мощной работы
- Электроизолированная шлицевая отвертка Kraftform VDE для безопасной работы под напряжением до 1000 В
- Отвертка-резец Kraftform со сквозным шестигранным стержнем и ударным задником
- Торцовый ключ-отвертка с полым стержнем для завинчивания гаек на длинных шпильках



Kraftform Kompakt SH 1 (сантехника/отопление)



Code	EAN		
05135927001	4013288 170132		1
		6000 Joker 1x 10x159; 1x 13x177	
		8000 A 1x 1/4"x152,0	
		8790 HMA 1x 7,0x23,0; 1x 10,0x23,0; 1x 13,0x23,0	
		8784 A1 1x 1/4"x1/4"x37,0	
		867/4 TORX® HF 2x TX 20x50; 2x TX 25x50; 1x TX 30x50; 1x TX 40x50 ¹⁾	
		851/4 Z PH 1x PH 1x89; 1x PH 2x89	
		840/4 Z Hex-Plus 1x 3,0x89; 1x 4,0x89; 1x 5,0x89; 1x 6,0x89 ²⁾	
		247 1x 0,5x3,0x70	
		160 iS 1x 0,6x3,5x100	
		160 i VDE 1x 1,0x5,5x125	
		932 A 1x 1,2x7,0x125	
		395 H0 1x 10,0x90; 1x 13,0x90	

¹⁾ Данный продукт не продается в США и Канаде.

²⁾ Сквозной стержень шестигранный, без „Take it easy“.

³⁾ Шестигранное лезвие.

Kraftform Kompakt SH 2 (сантехника/отопление)

- 15 отвёрточных инструментов для сантехнического и отопительного оборудования в компактном, мягком и прочном футляре Wera Textilbox
- Комбинированный гаечный ключ с трещоткой Joker со специальной пластиной-фиксатором против соскальзывания или потери винтов
- Электроизолированная шлицевая отвёртка Kraftform VDE для безопасной работы под напряжением до 1000 В
- Отвёртка-резец Kraftform со сквозным шестигранным стержнем и ударным задником
- Торцовый ключ-отвёртка с полым стержнем для закручивания гаек на длинных шпильках

Kraftform Kompakt SH 2 (сантехника/отопление)



Code	EAN		
05136026001	4013288 204387		1
		395 H0 1x 10,0x90; 1x 13,0x90	
		932 A 1x 1,2x7,0x125	
		6001 Joker Switch 1x 10x159; 1x 13x179	
		950 SPKL HF Multicolour 1x 3,0x123; 1x 4,0x137; 1x 5,0x154; 1x 6,0x172	
		817 VDE 1x 9x98	
		Kraftform Kompakt VDE 62 iS 1x PH 1x154; 1x PH 2x154	
		Kraftform Kompakt VDE 60 iS 1x 0,6x3,5x154; 1x 1,0x5,5x154	
		247 1x 0,5x3,0x70	
		Набор полосок на липучках 240 1x 50,0x240,0	

¹⁾ Данный продукт не продается в США и Канаде.

Kraftform Компакт F 1 Набор инструментов для изготовления окон

Компактный набор отвёрточных инструментов Wera, включающий 36 самых необходимых инструментов для изготовления окон.

- Набор из 36 универсальных высококачественных инструментов для профессионального изготовления окон
- 393 S Ручка-битодержатель, особо тонкой формы, с гибким стержнем для работы в труднодоступных местах
- Подобранный для универсальной работы при изготовлении окон набор торцовых головок и битов высшего качества Wera
- Отличающийся компактностью и прочностью мягкий футляр для инструментов, подходящий для системы Wera 2go

Kraftform Компакт F 1 Набор инструментов для изготовления окон



Code	EAN			
05134013001	217721			1
		●	393 S 1x 1/4"x173,5	
		●	813 1x 1/4"x78	
		□	8001 A 1x 1/4"x87,0	
		○	870/1 1x 1/4"x25 ¹⁾	
		●	8794 SA 1x 1/4"x75,0	
		●	8790 HMA 1x 7,0x23,0; 1x 8,0x23,0; 1x 10,0x23,0; 1x 13,0x23,0	
		+	851/4 TZ PH 1x PH 1x50; 1x PH 2x50; 1x PH 3x50	
		+	867/4 Z TORX® 1x TX 8x50; 1x TX 10x50; 1x TX 15x50; 1x TX 20x50; 1x TX 25x50; 1x TX 30x50	
		○	840/4 Z Hex-Plus 1x 2,0x50; 1x 2,5x50; 1x 3,0x50; 1x 4,0x50; 1x 5,0x50; 1x 6,0x89	
		○	950 SPKL Multicolour 1x 2,0x101; 1x 2,5x112	
		○	950 SPKL HF Multicolour 1x 3,0x123; 1x 4,0x137; 1x 5,0x154	
		+	967 SXL TORX® HF Multicolour 1x TX 8x90; 1x TX 10x112; 1x TX 15x123; 1x TX 20x137; 1x TX 25x154; 1x TX 30x195	
			6004 Joker S 1x 10-13x7/16"-1/2"x154	

¹⁾С шариковым фиксатором; для торцовых головок, используемых в ручном режиме

9100 Набор инструментов для настройки гитары

Набор инструментов для настройки гитары В состав набора входят все инструменты, необходимые для настройки, обслуживания и ремонта гитары. Г-образные ключи Wera из нержавеющей стали с профилем Hex-Plus (размеры: 1,5; 2,0, 2,5, 5,0 и дюймовые размеры: 1/8", 5/32", 3/16"). Биты Wera из нержавеющей стали длиной 89 мм под внутренний шестигранник (размеры: 1,5, 2,0, 2,5), ручка-держатель для битов 1/4", биты из нержавеющей стали 1/4" крестовые (размеры: PH 1x89 мм, PH 2x89 мм), под шлиц (размеры: 1,8x 12x41 мм, 0,6x3,5x89 мм, 1,2x 8,0x89 мм), и под внутренний шестигранник (размер 0,05"x25 мм), Переходник Wera для ручки-держателя (гнездо-шестигранник 1/4" ручки на квадрат 1/4" торцовых головок), торцовые головки Wera Zyklop (размеры: 10 и 1/2"), ключ для колков с шестигранником 1/4" для использования вместе с ручкой-держателем, резак для струн Knipex®, толщиномер, соединительный штекер, 2 медиатора.

9100 Набор инструментов для настройки гитары

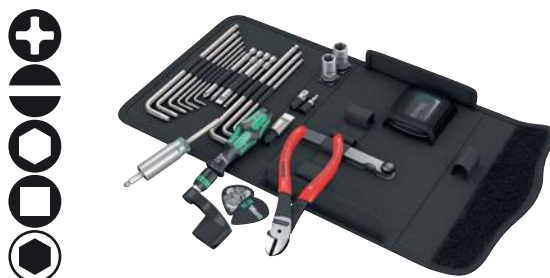

Code	EAN			
05134015001	211675			1
		●	815 R 1x 1/4"x119	
		+	3851/4 1x PH 1x89; 1x PH 2x89	
		●	3800/1 TS 1x 1,8x12,0x41	
		●	3800/4 1x 0,6x3,5x89; 1x 1,2x8,0x89	
		○	3840/1 TS 1x 0,05"x25	
		○	3950 PKL 1x 1,5x90; 1x 2,0x101; 1x 2,5x112; 1x 3,0x123; 1x 4,0x137; 1x 5,0x154	
		○	3950 PKL Imperial 1x 1/8"x123; 1x 5/32"x137; 1x 3/16"x154	
		○	870/1 1x 1/4"x25 ¹⁾	
		●	8790 HMA 1x 10,0x23,0; 1x 7/16"x23,0	
		●	8790 HMA Deep 1x 1/2"x50,0	
			9103 Ключ для гитарных колков	
			9105 Толщиномер 0,05 - 1,00мм, 13 пластин	
			9104 Соединительный штекер	
			9101 Медиатор Wera	
			9102 Медиатор Tool Rebel	
			9110 Коробка с крышкой Wera	
			KNIPLEX® 74 01 140	
			Набор полосок на липучках 120 1x 50,0x120,0	

¹⁾С шариковым фиксатором; для торцовых головок, используемых в ручном режиме

Rapidaptor - компактный чудо-патрон



Высококачественная ручка-битодержатель для битов из специальной стали, против распространения контактной ржавчины. Быстрозажимной патрон Rapidaptor обеспечивает моментальную смену битов без вспомогательного инструмента. Ручка Kraftform Plus для комфортной работы без появления на руках мозолей и волдырей. Твердые зоны ручки для высокой скорости работы, в то время как мягкие зоны ручки обеспечивают передачу больших моментов силы. Подходит для битов с шестигранным хвостовиком 1/4" по стандарту DIN ISO 1173-C 6,3 и E 6,3 (ISO 1173).

- Решение проблемы контактной ржавчины: нержавейку завинчивают в нержавейку!
- Ручка-битодержатель с быстрозажимным патроном Rapidaptor, специальная сталь
- Надёжная фиксация битов
- Быстрая смена битов
- Гильза свободного хода для использования с машинным приводом

Kraftform Stainless - сталь для защиты от коррозии



3816 R Ручка-держатель с быстрозажимным патроном Rapidaptor, нержавеющая сталь



	EAN							
Code	4013288		mm					
05051465001	127570	1/4"	119					5

817 R Ручка-битодержатель с быстрозажимным патроном Rapidaptor

Высококачественная ручка-битодержатель. Утапливаемый в ручке стержень с быстрозажимным патроном позволяет легко обращаться с инструментом даже в тесном пространстве. Быстрозажимной патрон Rapidaptor обеспечивает моментальную смену битов без вспомогательного инструмента. Сильный постоянный магнит держит биты мертвой хваткой.

Ручка Kraftform Plus для комфортной работы без появления на руках мозолей и волдырей. Твердые зоны ручки для высокой скорости работы, в то время как мягкие зоны ручки обеспечивают передачу больших моментов силы. Подходит для битов с шестигранным хвостовиком 1/4" по стандарту DIN ISO 1173-C 6,3 и E 6,3 (ISO 1173).

- Утапливаемый в ручке выдвижной стержень

817 R Ручка-битодержатель с быстрозажимным патроном Rapidaptor



	EAN							
Code	4013288		mm					
05051482001	103130	1/4"	133					2

817 R Ручка-битодержатель с быстрозажимным патроном Rapidaptor SB



	EAN							
Code	4013288							
05073541001	106025		817 R			1x 1/4"x133		1

816 R Ручка-держатель с быстрозажимным с патроном Rapidaptor



	EAN							
Code	4013288		mm					
05051462001	099617	1/4"	119					5

816 R Ручка-держатель с быстрозажимным патроном Rapidaptor SB



	EAN							
Code	4013288							
05073540001	106032		816 R					1
			1x 1/4"x119					

813 R Ручка-держатель с быстрозажимным патроном Rapidaptor



	EAN							
Code	4013288		mm					
05051272001	103123	1/4"	90					2

393 S Ручка-битодержатель, особо тонкой формы, с гибким стержнем

Отвёртка с гибким стержнем для работы в труднодоступных местах. Благодаря конструкции с особо тонкой формой таким битодержателем можно закручивать винты самого разного профиля даже в очень ограниченном пространстве. Многокомпонентная ручка Kraftform для высокой скорости работы и особенно эргономичного закручивания, с шестигранным краем для защиты от перекачивания.

- Удобный гибкий стержень
- Надёжная фиксация битов с помощью стопорного механизма. С сильным постоянным магнитом.
- Компактный битодержатель из нержавеющей стали для насадок с шестигранным хвостовиком 1/4" по стандарту DIN 3126, ISO 1173 форма C 6,3 и E 6,3
- Многокомпонентная ручка Kraftform для быстрого и эргономичного закручивания

393 S Ручка-битодержатель, особо тонкой формы, с гибким стержнем



	EAN							
Code	4013288		mm	mm				
05028161001	217660	1/4"	173,5	98	6 ^{53/64"}			5

392 Ручка-битодержатель с гибким стержнем

Высококачественная ручка-битодержатель, с гибким стержнем фирмы Wera. Многокомпонентная ручка Kraftform для высокой скорости работы и особенно эргономичного закручивания. Kraftform Plus: твердые зоны ручки для высокой скорости работы, в то время как мягкие зоны ручки обеспечивают передачу больших моментов силы.

С быстрозажимным патроном для моментальной смены битов. С шестигранным краем ручки для защиты от перекачивания. Подходит для использования битов с шестигранным хвостовиком 1/4" по стандарту DIN ISO 1173-C 6,3.

- Ручка-битодержатель, с гибким стержнем и быстрозажимным патроном
- С гибким стержнем круглого сечения

392 Ручка-битодержатель с гибким стержнем



	EAN							
Code	4013288		mm	mm				
05028160001	041418	1/4"	177	98	7"			5

813 Ручка-битодержатель

- Ручка-держатель для битов с шестигранным хвостовиком 1/4"
- С магнитом

813 Ручка-битодержатель



	EAN					
Code	4013288		mm	mm		
05051274001	175656	1/4"	78	68		3

812/1 Ручка-битодержатель с сильным постоянным магнитом

- С шестигранным стержнем, матовый никельхром
- Гильза из специальной стали с сильным постоянным магнитом для надёжной посадки битов

812/1 Ручка-битодержатель с сильным постоянным магнитом



	EAN							
Code	4013288		mm	mm	mm			
05051205001	012272	1/4"	120	112	10,5	4 3/4"		2

811/1 Stubby короткая ручка-битодержатель, с магнитом

Особо короткая ручка-битодержатель для труднодоступных мест. Подходит для битов с шестигранным хвостовиком 1/4" по стандарту DIN ISO 1173-C 6,3 и типа хвостовика Wera 1. Двухкомпонентная ручка Kraftform с практичным сочетанием мягких и твёрдых зон обеспечивает уверенный хват рукой и точные манипуляции. С сильным постоянным магнитом, который удерживает даже тяжёлые винты. Двухкомпонентная ручка Kraftform с практичным сочетанием мягких и твёрдых зон обеспечивает уверенный хват рукой и точные манипуляции. Шестигранный край ручки предотвращает надоедливое перекатывание отвёртки на рабочем месте.

- Короткая компактная форма для работы в очень ограниченном пространстве
- Эргономичная двухкомпонентная ручка Kraftform для точной работы
- С шестигранным краем ручки для защиты от перекатывания
- Битодержатель с магнитом для более лёгкого наживления винтов
- Для битов 1/4" по стандарту DIN ISO 1173-C 6,3

811/1 Stubby короткая ручка-битодержатель, с магнитом



	EAN						
Code	4013288		mm	mm			
05008880001	212375	1/4"	10	54	3/8"		2

810/1 Ручка-битодержатель с пружинным стопорным кольцом

- Ручка-битодержатель со стопорным кольцом для битов с шестигранным хвостовиком 1/4"

810/1 Ручка-битодержатель с пружинным стопорным кольцом



	EAN							
Code	4013288		mm	mm	mm			
05051005001	012258	1/4"	120	112	10,5	4 3/4"		2

Kraftform Компакт Vario с функцией трещотки

Высококачественная ручка-битодержатель. Трещотка с тонким механизмом зацепления для малого угла возврата, дисковым переключателем (вращение вправо, заблокировано, влево), максимальным моментом силы до 50 Нм. Быстрозажимной патрон Rapidaptor обеспечивает моментальную смену битов без вспомогательного инструмента. Сильный постоянный магнит держит биты мертвой хваткой. Ручка Kraftform Plus для комфортной работы без появления на руках мозолей и волдырей. Твёрдые зоны ручки для высокой скорости работы, в то время как мягкие зоны ручки обеспечивают передачу больших моментов силы. Подходит для битов с шестигранным хвостовиком 1/4" по стандарту DIN ISO 1173-C 6,3 и E 6,3 (ISO 1173).

- Отвёртка с трещоточным механизмом и битодержателем Rapidaptor для моментальной смены битов
- Трещотка с тонким механизмом зацепления для малого угла возврата
- С дисковым переключателем (вращение вправо, блокировка, влево)
- Максимальный момент силы до 50 Нм
- Многокомпонентная ручка Kraftform для быстрого и эргономичного завинчивания

816 RA Ручка-битодержатель с трещоткой



Code	EAN			mm					
05051461001	156280	1/4"	142,0						1

Kraftform Kompakt 60 RA



Code	EAN			mm					
05051040001	155290								1
			816 RA						
			1x 1/4"x142,0						
			851/4 Z PH						
			1x PH 1x89; 1x PH 2x89; 1x PH 3x89						
			855/4 Z PZ						
			1x PZ 1x89; 1x PZ 2x89; 1x PZ 3x89						
			867/4 Z TORX® B0						
			1x TX 10x89; 1x TX 15x89; 1x TX 20x89; 1x TX 25x89; 1x TX 30x89						
			800/4 Z						
			1x 1,0x5,5x89						
			840/4 Z Hex-Plus						
			1x 3/32"x89; 1x 1/8"x89; 1x 5/32"x89; 1x 3/16"x89						

Kraftform Kompakt 60 RA, Imperial



Code	EAN			mm					
05051041001	155306								1
			816 RA						
			1x 1/4"x142,0						
			851/4 Z PH						
			1x PH 1x89; 1x PH 2x89; 1x PH 3x89						
			867/4 Z TORX® B0						
			1x TX 10x89; 1x TX 15x89; 1x TX 20x89; 1x TX 25x89; 1x TX 30x89						
			800/4 Z						
			1x 1,0x5,5x89						
			840/4 Z Hex-Plus						
			1x 3/32"x89; 1x 1/8"x89; 1x 5/32"x89; 1x 3/16"x89						
			868/4 Square-Plus						
			1x # 1x89; 1x # 2x89; 1x # 3x89						

80 RA Vario Ручка-битодержатель с трещоткой

Трещотка, тонкий механизм зацепления для малого угла возврата, дисковый переключатель (вращение вправо, блокировка, влево), максимальный момент силы до 50 Нм; посадочное гнездо с внутренним шестигранником 6 мм. Ручка Kraftform Plus для комфортной работы без появления на руках мозолей и волдырей. Твердые зоны ручки для высокой скорости работы, в то время как мягкие зоны ручки обеспечивают передачу больших моментов силы.

- Отвёртка с трещоткой Vario для рабочих концов Wera Vario 6 мм
- Трещотка с тонким механизмом зацепления для малого угла возврата
- Дисковый переключатель (вращение вправо, блокировка, влево)
- Максимальный момент силы до 50 Нм
- Твердые зоны ручки для высокой скорости работы, мягкие зоны ручки для передачи больших моментов затяжки

80 RA Vario Ручка-битодержатель с трещоткой



Code	EAN			mm	mm				
05002901001	156242	6	115,0						1

Kraftform Kompakt Vario RA SB



Code	EAN		
05073665001	4013288 156266		1
		○ 80 RA 1x 6x115,0	
		⊕ 85 1x PH 1xPH 2x175	
		⊕ 86 1x PZ 1xPZ 2x175	
		⊕ 87 1x TX 10xTX 15x175; 1x TX 20xTX 25x175	
		⊕ 81 1x 0,6x4,0x1,0x6,0x175	
		○ 84 1x 4x5x175 ¹⁾	

¹⁾ без шариковой головки

Kraftform Kompakt Pistol RA

Компактный инструмент Wera с многокомпонентной ручкой Kraftform пистолетной формы для высокой скорости работы и особенно эргономичного закручивания. Встроенный магазин для хранения битов. С трещоткой: тонкий механизм зацепления для малого угла возврата всего 8°, дисковый переключатель (вращение вправо, блокировка, влево), максимальный момент силы до 50 Нм; шестигранный стержень с патроном Rapidaptor под шестигранный хвостовик 1/4", с магнитом. 6 битов PH, PZ и TORX®, длина 25 мм, подходит для держателя по стандарту DIN ISO 1173-D 6,3. С практичным футляром для крепления на пояс.

- Тонкий механизм зацепления для малого угла возврата всего 8°
- Простой в обращении дисковый переключатель
- Быстрозажимной патрон с технологией Rapidaptor
- С сильным постоянным магнитом для надёжной посадки бита
- Многокомпонентная ручка Kraftform пистолетной формы с большим действием рычага

Kraftform Kompakt Pistol RA



Code	EAN		
05051030001	4013288 180360		1
		814 RA 1x 1/4"	
		⊕ 851/1 Z PH 1x PH 1x25; 1x PH 2x25	
		⊕ 855/1 Z PZ 1x PZ 1x25; 1x PZ 2x25	
		⊕ 867/1 TORX® 1x TX 20x25; 1x TX 25x25	

Kraftform Kompakt Pistol RA 4



Code	EAN		
05051031001	4013288 187406		1
		814 RA 1x 1/4"	
		⊕ 851/1 BTZ PH 1x PH 1x25; 1x PH 2x25	
		⊕ 855/1 BTZ PZ 1x PZ 1x25; 1x PZ 2x25	
		⊕ 867/1 TORX® BTZ 1x TX 20x25; 1x TX 25x25	
		⊕ 851/4 Z PH 1x PH 1x89; 1x PH 2x89	
		⊕ 855/4 Z PZ 1x PZ 1x89; 1x PZ 2x89	
		⊕ 867/4 Z TORX® 1x TX 20x89; 1x TX 25x89	

Kraftform Kompakt 27 RA

Компактный инструмент Wera с многокомпонентной ручкой Kraftform для высокой скорости работы и особенно эргономичного закручивания. Встроенный в ручку магазин для хранения битов. Набор включает трещотку: тонкий механизм зацепления для малого угла возврата, дисковый переключатель (вращение вправо, блокировка, влево), максимальный момент силы до 50 Нм; шестигранный стержень с патроном для шестигранного хвостовика 1/4", гильза из специальной стали, сильный постоянный магнит.

- Kraftform Kompakt с функцией трещотки для высокой скорости работы
- Ручка Kraftform с защитой от перекачивания, многокомпонентная, встроенный магазин
- Тонкий механизм зацепления для малого угла возврата; дисковый переключатель (вращение вправо, блокировка, влево)
- Максимальный момент силы до 50 Нм
- Шестигранный-стержень, гильза из специальной стали с посадочным гнездом для шестигранного хвостовика 1/4", с сильным постоянным магнитом

Kraftform Kompakt 27 RA 1 SB

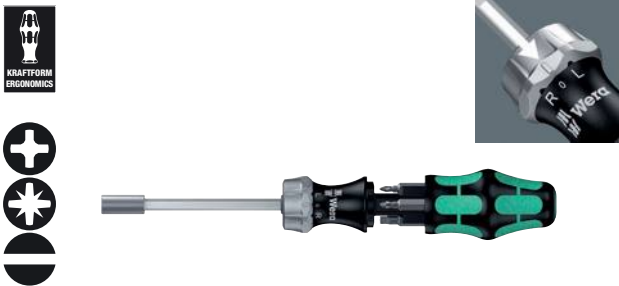

Code	EAN			
05073660001	4013288 156051			1
		+	851/1 Z PH 1x PH 1x25; 1x PH 2x25	
		+	855/1 Z PZ 1x PZ 1x25; 1x PZ 2x25	
		⊖	800/1 Z 1x 1,0x5,5x25; 1x 1,2x6,5x25	

Kraftform Kompakt 27 RA 2 SB



Code	EAN			
05073661002	4013288 156068			1
		+	851/1 Z PH 1x PH 1x25; 1x PH 2x25	
		⊖	800/1 Z 1x 1,0x5,5x25; 1x 1,2x6,5x25	
		□	868/1 Z 1x # 1x25; 1x # 2x25	

88/1 Набор Vario

Набор Vario из 11 предметов с ручкой-держателем и рабочими концами. В практичной поясной сумке, в которой инструменты надёжно хранятся, защищены от загрязнений и всегда находятся под рукой. Ручка Kraftform держателя обеспечивает комфортную работу без появления на руках мозолей и волдырей. Твёрдые зоны ручки для высокой скорости работы, в то время как мягкие зоны ручки обеспечивают передачу больших моментов силы. Шестигранный край ручки предотвращает надоедливое перекачивание отвёртки на рабочем месте. Наличие вспомогательного шестигранника помогает с помощью рожкового или накидного ключа передавать больший момент силы. Двусторонние рабочие концы выпускаются из высококачественного материала для изготовления битов и поэтому имеют долгий срок службы. Наконечник Wera Black Point рабочих концов обеспечивает точность работы и оптимальную защиту от коррозии.

- Набор Vario с ручкой-держателем и 10 комбинированными рабочими концами
- Твёрдые зоны ручки для высокой скорости работы, мягкие зоны ручки для передачи больших моментов затяжки
- Шестигранный профиль рабочих концов, 6 мм, матовый никельхром
- Наконечник Black Point обеспечивает точность работы и оптимальную защиту от коррозии
- В прочной поясной сумке

88/1 Набор Vario



Code	EAN			
05002990001	4013288 000675			1
		●	80 1x 6x98	
		+	85 1x PH 1xPH 2x175	
		+	86 1x PZ 1xPZ 2x175	
		⊕	87 1x TX 10xTX 15x175; 1x TX 20xTX 25x175; 1x TX 30xTX 40x175	
		⊖	81 1x 0,6x4,0x1,0x6,0x175; 1x 0,8x5,0x1,2x7,0x175	
		○	84 1x 4x4x175; 1x 5x5x175; 1x 6x6x175	

80 Ручка-держатель Vario

- Ручка-держатель Kraftform с 10-мм вспомогательным шестигранником
- Для рабочих концов Vario 6 мм или адаптера Vario

80 Ручка-держатель Vario



	EAN						
Code	4013288	mm	mm	mm			
05002900001	000460	6	10	98			5

95 Поперечная ручка-держатель для сменных отвёрток Vario

Отвёртка с поперечной ручкой: идеальная форма ручки позволяет передавать особенно большие моменты силы при завинчивании и отвинчивании крепежа. Эргономичная форма ручки повторяет форму ладони, пальцы ложатся в округлые выемки. Вся рука получает контакт с ручкой, таким образом сохраняется сцепление между ладонью и ручкой. Битодержатель под шестигранный хвостовик 1/4" по стандарту DIN ISO 1173-C 6,3 с магнитом для лучшего наживления винтов.

- Отвёртка с поперечной ручкой для передачи особо больших моментов силы при завинчивания и отвинчивании
- Эргономичная двухкомпонентная ручка с выемками для пальцев и приятной на ощупь поверхностью для передачи очень больших усилий и неустойчивой работы
- Поперечная ручка Vario для рабочих концов 6 мм и адаптера Vario

95 Поперечная ручка-держатель для сменных отвёрток Vario



	EAN						
Code	4013288	mm	mm	mm	mm		
05023400001	208446	6	60	44	100	2 23/64"	2

830 Переходник-удлиннитель

- Переходник-удлиннитель Vario с быстрозажимным патроном для ручки-держателя Vario
- Подходит для битов с шестигранным хвостовиком 1/4"
- Быстрозажимной патрон 1/4" с сильным постоянным магнитом

830 Переходник-удлиннитель



	EAN						
Code	4013288	mm	mm	mm			
05051835001	012425	1/4"	6	165	6 9/16"		2

91 Удлинитель Vario

- Удлинитель Vario для рабочих концов и адаптера Vario
- Шестигранный стержень, 6 мм, матовый никельхром

91 Удлинитель Vario



	EAN						
Code	4013288	mm	mm	mm			
05003210001	000804	6	6	175	7"		2

712 Переходник-удлиннитель

- Для торцовых головок под присоединительный квадрат 1/4"

712 Переходник-удлиннитель



	EAN						
Code	4013288		mm	mm			
05040001001	006165	1/4"	6	175	7"		2

Комбинированный рабочий конец

Комбинированный рабочий конец для ручки-держателя Vario. Двусторонние рабочие концы выпускаются из высококачественного материала для изготовления битов и поэтому имеют долгий срок службы. Наконечник Wera Black Point обеспечивает точность работы и оптимальную защиту от коррозии.

81 Комбинированный рабочий конец



	EAN	⌚	⌚	⌚	⌚	⌚	⌚	⌚	⌚
Code	4013288								
05002910001	000477	0,6	4,0	1,0	6,0	6	175	5	
05002913001	000484	0,8	5,0	1,2	7,0	6	175	5	

82 Комбинированный рабочий конец



	EAN	+	⌚	⌚	⌚	⌚	⌚	⌚	⌚
Code	4013288								
05002920001	000491	PH 1	0,6	4,0	6	175	7"	5	
05002923001	000507	PH 2	1,0	6,0	6	175	7"	5	
05002926001	000514	PH 3	1,2	7,0	6	175	7"	5	

83 Комбинированный рабочий конец



	EAN	+	⌚	⌚	⌚	⌚	⌚	⌚	⌚
Code	4013288								
05002930001	000521	PH 1	PZ 1	6	175	7"		5	
05002933001	000538	PH 2	PZ 2	6	175	7"		5	

84 Комбинированный рабочий конец



	EAN	⌚	⌚	⌚	⌚	⌚	⌚	⌚	⌚
Code	4013288								
05002936001	000545	2,5	2,5	6	175	7"		5	
05002938001	000552	3	3	6	175	7"		5	
05002940001	000569	4	4	6	175	7"		5	
05002943001	000576	5	5	6	175	7"		5	
05002948001 ¹⁾	155436	4	5	6	175	7"		5	
05002946001	000583	6	6	6	175	7"		5	

¹⁾ без шариковой головки

85 Комбинированный рабочий конец



	EAN	+	+	⌚	⌚	⌚	⌚	⌚	⌚
Code	4013288								
05002950001	000590	PH 1	PH 2	6	175	7"		5	

86 Комбинированный рабочий конец для винтов Pozidriv



	EAN	⌚	⌚	⌚	⌚	⌚	⌚	⌚	⌚
Code	4013288								
05002960001	000606	PZ 1	PZ 2	6	175	7"		5	
05140310001	000613	PZ 2	PZ 3	6	175	7"		5	

87 Комбинированный рабочий конец



	EAN	⌚	⌚	⌚	⌚	⌚	⌚	⌚	⌚
Code	4013288								
05002966001	000620	TX 6	TX 8	6	175	7"		5	
05002968001	000637	TX 7	TX 9	6	175	7"		5	
05002970001	000644	TX 10	TX 15	6	175	7"		5	
05002973001	000651	TX 20	TX 25	6	175	7"		5	
05002976001	000668	TX 30	TX 40	6	175	7"		5	

68 Комбинированный рабочий конец для винтов с внутренним квадратом



	EAN	⌚	⌚	⌚	⌚	⌚	⌚	⌚	⌚
Code	4013288								
05002980001	100061	#1	#2	6	175	7"		5	



Инструментальная тележка и ложементы



9700 Tool Rebel Инструментальная тележка 1

Эксклюзивная инструментальная тележка, выполненная в дизайне Tool Rebel. 5 плоских и 2 глубоких выдвижных ящиков обеспечивают эффективную и мобильную работу с инструментом и материалами.

Жёсткая конструкция за счёт использования двойных стенок и сварного соединения всего корпуса. Для каждодневной работы с высокой нагрузкой.

Установлены 4 ложемета Wera: 9710 ложемент с набором отвёрток 1, 9720 ложемент 8000 A набор с трещоткой Zyklop 1, 9731 ложемент 6003 набор комбинированных ключей Joker 1, 9740 ложемент с набором Г-образных ключей 1.

- Эксклюзивная инструментальная тележка, выполненная в дизайне Tool Rebel
- Особо жёсткая конструкция за счёт использования двойных стенок
- 7 выдвижных ящиков (5 плоских, 2 глубоких) – в том числе 2 плоских ящика с ложементами и инструментами (включая трещотку Zyklop Speed с принадлежностями, рожковые ключи Joker, отвёртки Kraftform, Г-образные ключи)
- Размеры плоского ящика (ширина x высота x глубина): 522 x 81 x 398 мм
- Размеры глубокого ящика (ширина x высота x глубина): 522 x 166 x 398 мм
- Полное выдвижение ящика с шариковыми направляющими и доводчиком
- Каждый ящик надёжно укрыт защитной плёнкой
- Минимальный риск опрокидывания за счёт блокировки выдвижения – открывается только один ящик, выдвинуть одновременно несколько ящиков невозможно
- Квадратное отверстие на обе стороны
- Высококачественные износостойкие ложементы, без химических испарений
- Оптимальная форма ячеек для удобного извлечения инструментов из ложемента

9700 Tool Rebel Инструментальная тележка 1



Code	EAN		
05150130001	4013288 225085		1
1x 9710 Ложемент набор отвёрток 1			
		⊖ 932 A 1x 1.0x5.5x100; 1x 1.2x7.0x125	
		⊕ 350 1x PH 1x80; 1x PH 2x100; 1x PH 3x150	
		⊕ 350 PH карбюраторов / Stubby 1x PH 2x25	
		⊕ 355 1x PZ 1x80; 1x PZ 2x100	
		⊖ 335 1x 0.8x4.0x100; 1x 1.0x5.5x125	
		⊖ 334 1x 1.2x6.5x150	
		⊖ 335 карбюраторов / Stubby 1x 1.0x5.5x24.5	
		⊕ 2050 Micro 1x PH 0x40 ¹⁾	
		⊖ 2035 Micro 1x 0.40x2.5x80	
		⊖ 160 i VDE 1x 0.4x2.5x80 ²⁾ ; 1x 0.6x3.5x100 ²⁾	
		1441 1x 4.5-6.0x41.0	
		1442 1x 6,0-8,5x41.0	
		9810 1x 344,0x30,0x392,0 ³⁾	

1x 9720 Ложемент набор 8000 А трещотка 1/4" Zyklor 1	
○	8000 A 1x 1/4"x152.0
●○	8794 LA 1x 1/4"x150.0
●○	8794 SA 1x 1/4"x75.0
●○	8795 A 1x 1/4"x35.5
●○	8794 A 1x 1/4"x56.0
●	8790 HMA 1x 4.0x23.0; 1x 4.5x23.0; 1x 5.0x23.0; 1x 5.5x23.0; 1x 6.0x23.0; 1x 7.0x23.0; 1x 8.0x23.0; 1x 9.0x23.0; 1x 10.0x23.0; 1x 11.0x23.0; 1x 12.0x23.0; 1x 13.0x23.0; 1x 14.0x23.0; 1x 15.0x23.0
✦	8767 A HF 1x TX 8x28,0; 1x TX 9x28,0; 1x TX 10x28,0; 1x TX 15x28,0; 1x TX 20x28,0; 1x TX 25x28,0; 1x TX 27x28,0; 1x TX 30x28,0; 1x TX 40x28,0
○	8740 A HF 1x 3.0x28,0; 1x 4.0x28,0; 1x 4.0x100,0; 1x 5.0x28,0; 1x 5.0x100,0; 1x 6.0x28,0; 1x 6.0x100,0; 1x 8.0x28,0; 1x 8.0x100,0
	9820 1x 172,0x30,0x392,0 ³⁾
1x 9731 Ложемент набор 6003 Joker 1	
	6003 Joker 1x 6x105; 1x 7x110; 1x 8x115; 1x 9x120; 1x 10x125; 1x 11x135; 1x 12x148; 1x 13x160; 1x 14x167; 1x 15x174; 1x 16x182; 1x 17x190; 1x 18x210; 1x 19x230; 1x 20x230; 1x 21x260; 1x 22x260; 1x 24x280
	Открывалки 1x 145
	9831 1x 344,0x30,0x392,0 ³⁾
1x 9740 Ложемент набор Г-образных ключей 1	
1x 950/9 Hex-Plus Multicolour 1	
○	950 SPKL Multicolour 1x 1.5x90; 1x 2.0x101; 1x 2.5x112; 1x 3.0x123; 1x 4.0x137; 1x 5.0x154; 1x 6.0x172; 1x 8.0x195; 1x 10.0x224
1x 967/9 TX XL Multicolour 1	
✦	967 SXL TORX® Multicolour 1x TX 8x90; 1x TX 9x101; 1x TX 10x112
✦	967 SPKXL TORX® Multicolour 1x TX 15x123; 1x TX 20x137; 1x TX 25x154; 1x TX 27x172; 1x TX 30x195; 1x TX 40x224
	9500 Приспособление для намагничивания и размагничивания инструментов SB 1x 64,6
	Измерительная рулетка STABILA® BM 100, 3 м, артикул 19570
	1x 9840 1x 172,0x30,0x392,0 ³⁾

¹⁾ Размер 0 модифицирован в соответствии со стандартом JCIS 0 (Japanese Camera Industrial Standard)

²⁾ без Lasertip

³⁾ Внимание: ложемент не подходит к предыдущей модели инструментальной тележки 05501051001.

9710 Ложемент набор отвёрток 1

Износостойкий ложемент; двухцветный: для быстрого определения отсутствующих инструментов; подходит для инструментальной тележки в дизайне Tool Rebel. Комплектация: 16 отвёрток Wera Kraftform (для мастерской, VDE, отвёртка-резец, Micro) и 2 фиксатора винтов.

- Износостойкий ложемент, для каждого инструмента предназначено своё место; двухцветный, сразу заметно отсутствие любого инструмента
- Высококачественный износостойкий ложемент, без химических испарений
- Оптимальная форма ячеек для удобного извлечения инструментов из ложемента
- Водо- и маслоотталкивающие свойства, лёгкий уход и простая чистка
- Защита инструментов от загрязнений и ударов
- 8 отвёрток Kraftform Plus с твердыми зонами ручки для высокой скорости работы и мягкими зонами для передачи больших моментов силы
- 2 отвёртки Kraftform Plus VDE с изолированным рабочим концом для безопасной работы под напряжением до 1000 В
- 2 отвёртки Kraftform Micro с подвижной головкой для стремительного вращения
- 2 отвёртки Stubby с коротким рабочим концом для работы в труднодоступных местах
- 2 фиксатора винтов (насадка с фиксирующей функцией для винтов)
- Ширина x высота x глубина: без инструментов 344 x 30 x 392 мм, с инструментами 344 x 47 x 392 мм

9710 Ложемент набор отвёрток 1



Code	EAN		
05150101001	4013288 225122		1
		● 932 A 1x 1,0x5,5x100; 1x 1,2x7,0x125	
		✦ 350 1x PH 1x80; 1x PH 2x100; 1x PH 3x150	
		✦ 350 PH карбюраторов / Stubby 1x PH 2x25	
		✦ 355 1x PZ 1x80; 1x PZ 2x100	
		● 335 1x 0,8x4,0x100; 1x 1,0x5,5x125	
		● 334 1x 1,2x6,5x150	
		● 335 карбюраторов / Stubby 1x 1,0x5,5x24,5	
		✦ 2050 Micro 1x PH 0x40 ¹⁾	
		● 2035 Micro 1x 0,40x2,5x80	
		● 160 i VDE 1x 0,4x2,5x80 ²⁾ ; 1x 0,6x3,5x100 ²⁾	
		1441 1x 4,5-6,0x41,0	
		1442 1x 6,0-8,5x41,0	
		9810 1x 344,0x30,0x392,0 ³⁾	

¹⁾ Размер 0 модифицирован в соответствии со стандартом JCIS 0 (Japanese Camera Industrial Standard)

²⁾ без Lasertip

³⁾ Внимание: ложемент не подходит к предыдущей модели инструментальной тележки 05501051001.

9711 Ложемент набор отвёрток VDE 1

- Отвёртки с изолированным рабочим концом для безопасной работы под напряжением до 1000 В., из них 5 с зауженным рабочим концом для доступа к глубоко посаженному крепежу
- 2 фиксатора винтов (насадка с фиксирующей функцией для винтов)
- Ширина х высота х глубина: без инструментов 344 х 30 х 392 мм, с инструментами 344 х 46 х 392 мм

9711 Ложемент набор отвёрток VDE 1

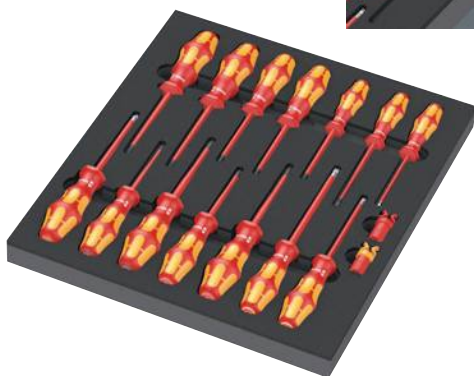
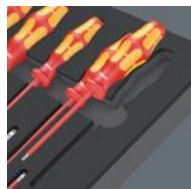

Code	EAN		
05150102001	4013288 225320		1
		162 iS PH VDE 1x PH 1x80; 1x PH 2x100	
		165 iS PZ VDE 1x PZ 1x80; 1x PZ 2x100	
		165 i PZ/S VDE 1x # 2x100	
		160 i VDE 1x 0,4x2,5x80 ¹⁾ ; 1x 0,8x4,0x100; 1x 1,0x5,5x125	
		160 iS VDE 1x 0,6x3,5x100	
		167 i TORX® VDE 1x TX 10x80; 1x TX 15x80; 1x TX 20x80; 1x TX 25x100; 1x TX 30x100	
		1440 1x 4,5-6,0x41,0	
		1442 1x 6,0-8,5x41,0	
		9811 1x 344,0x30,0x392,0 ²⁾	

¹⁾ без Lasertip

²⁾ Внимание: ложемент не подходит к предыдущей модели инструментальной тележки 05501051001.

9712 Ложемент набор отвёрток TORX® HF 1

- 6 отвёрток Kraftform Plus с твердыми зонами ручки для высокой скорости работы и мягкими зонами для передачи больших моментов силы
- 4 отвёртки Kraftform Micro с подвижной головкой для стремительного вращения
- 4 отвёртки с поперечной ручкой для передачи особенно большого усилия на затягивание и срывание крепежа
- Ширина х высота х глубина: без инструментов 344 х 30 х 392 мм, с инструментами 344 х 45 х 392 мм

9712 Ложемент набор отвёрток TORX® HF 1

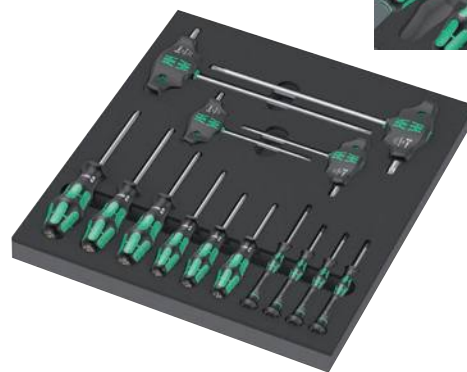

Code	EAN		
05150103001	4013288 225283		1
		367 TORX® HF 1x TX 8x60; 1x TX 9x60; 1x TX 10x80; 1x TX 15x80; 1x TX 20x100; 1x TX 25x100	
		2067 TORX® HF Micro 1x TX 4x40; 1x TX 5x40; 1x TX 6x40; 1x TX 7x60	
		467 TORX® HF 1x TX 20x100; 1x TX 25x100; 1x TX 30x200; 1x TX 40x200	
		9812 1x 344,0x30,0x392,0 ¹⁾	

¹⁾ Внимание: ложемент не подходит к предыдущей модели инструментальной тележки 05501051001.

9713 Ложемент набор отвёрток Hex 1

- 4 отвёртки Kraftform Plus с твердыми зонами ручки для высокой скорости работы и мягкими зонами для передачи больших моментов силы, две из них с полым стержнем для выступающих резьбовых шпилек
- 3 отвёртки Kraftform Micro с подвижной головкой для стремительного вращения
- 5 отвёрток с поперечной ручкой для передачи особенно большого усилия на затягивание и срывание крепежа, с фиксирующей функцией для профиля с внутренним шестигранником
- С профилем Hex-Plus (предотвращает скругление внутреннего шестигранника головки винта)
- Ширина x высота x глубина: без инструментов 344 x 30 x 392 мм, с инструментами 344 x 45 x 392 мм

9713 Ложемент набор отвёрток Hex 1



Code	EAN		
05150104001	4013288 225290		1
		○ 354 1x 3,0x75; 1x 4,0x75	
		○ 2054 Micro 1x 1,5x60; 1x 2x60; 1x 2,5x60	
		○ 454 HF 1x 4x100; 1x 5x100; 1x 6x150; 1x 8x200; 1x 10x200	
		● 395 H0 1x 10,0x90; 1x 13,0x90	
		9813 1x 344,0x30,0x392,0 ¹⁾	

¹⁾ Внимание: ложемент не подходит к предыдущей модели инструментальной тележки 05501051001.

9720 Ложемент набор 8000 А трещотка 1/4" Zyklop 1

- Трещотка Zyklop Speed сочетает пять типов трещоток в одном инструменте
- Конструкция с использованием инерционной массы и несскользящая в пальцах муфта свободного хода для обеспечения высокой скорости работы
- Свободно поворачивающаяся головка трещотки, кнопка разблокировки и переключатель реверса
- Тонкий механизм зацепления, что обеспечивает малый угол возврата 5°
- Можно использовать также в качестве отвёртки
- Набор содержит торцовые и отвёрточные головки, удлинители и карданный шарнир
- 14 головок, 9 отвёрточных головок с фиксирующей функцией для винтов TORX®, 9 отвёрточных головок с фиксирующей функцией для профиля с внутренним шестигранником
- Ширина x высота x глубина: без инструментов 172 x 30 x 392 мм, с инструментами 172 x 40 x 392 мм

9720 Ложемент набор 8000 А трещотка 1/4" Zyklop 1



Code	EAN		
05150110001	4013288 225139		1
		□ 8000 A 1x 1/4"x152,0	
		■ 8794 LA 1x 1/4"x150,0	
		■ 8794 SA 1x 1/4"x75,0	
		■ 8795 A 1x 1/4"x35,5	
		■ 8794 A 1x 1/4"x56,0	
		● 8790 HMA 1x 4,0x23,0; 1x 4,5x23,0; 1x 5,0x23,0; 1x 5,5x23,0; 1x 6,0x23,0; 1x 7,0x23,0; 1x 8,0x23,0; 1x 9,0x23,0; 1x 10,0x23,0; 1x 11,0x23,0; 1x 12,0x23,0; 1x 13,0x23,0; 1x 14,0x23,0; 1x 15,0x23,0	
		⊕ 8767 A HF 1x TX 8x28,0; 1x TX 9x28,0; 1x TX 10x28,0; 1x TX 15x28,0; 1x TX 20x28,0; 1x TX 25x28,0; 1x TX 27x28,0; 1x TX 30x28,0; 1x TX 40x28,0	
		○ 8740 A HF 1x 3,0x28,0; 1x 4,0x28,0; 1x 4,0x100,0; 1x 5,0x28,0; 1x 5,0x100,0; 1x 6,0x28,0; 1x 6,0x100,0; 1x 8,0x28,0; 1x 8,0x100,0	
		9820 1x 172,0x30,0x392,0 ¹⁾	

¹⁾ Внимание: ложемент не подходит к предыдущей модели инструментальной тележки 05501051001.



9721 Ложемент набор 8000 В трещотка 3/8" Zyklop 1

- Трещотка Zyklop Speed сочетает пять типов трещоток в одном инструменте
- Конструкция с использованием инерционной массы и нескользкая в пальцах муфта свободного хода для обеспечения высокой скорости работы
- Свободно поворачивающаяся головка трещотки, кнопка разблокировки и переключатель реверса
- Тонкий механизм зацепления, что обеспечивает малый угол возврата 5°
- Можно использовать также в качестве отвёртки
- Набор содержит головки, удлинители и карданный шарнир
- Ширина x высота x глубина: без инструментов 172 x 30 x 392 мм, с инструментами 172 x 45 x 392 мм

9721 Ложемент набор 8000 В трещотка 3/8" Zyklop 1



Code	EAN		
05150111001	4013288 225306		1
		8000 B 1x 3/8"x199,0	
		8794 SB 1x 3/8"x125,0	
		8794 LB 1x 3/8"x200,0	
		8795 B 1x 3/8"x50,0	
		8794 B 1x 3/8"x76,0	
		8790 HMB 1x 6,0x29,0; 1x 7,0x29,0; 1x 8,0x29,0; 1x 9,0x29,0; 1x 10,0x29,0; 1x 11,0x29,0; 1x 12,0x29,0; 1x 13,0x29,0; 1x 14,0x29,0; 1x 15,0x29,0; 1x 16,0x30,0; 1x 17,0x30,0; 1x 18,0x30,0; 1x 19,0x30,0; 1x 20,0x30,0; 1x 21,0x30,0; 1x 22,0x30,0; 1x 24,0x32,0	
		9821 1x 172,0x30,0x392,0 ¹⁾	

¹⁾ Внимание: ложемент не подходит к предыдущей модели инструментальной тележки 05501051001.

9722 Ложемент набор 8000 С трещотка 1/2" Zyklop 1

- Трещотка Zyklop Speed сочетает пять типов трещоток в одном инструменте
- Свободно поворачивающаяся головка трещотки, кнопка разблокировки и переключатель реверса
- Тонкий механизм зацепления, что обеспечивает малый угол возврата 5°
- Набор содержит головки, удлинители и карданный шарнир
- 17 головок, 9 отвёрточных головок с фиксирующей функцией для профиля с внутренним шестигранником
- Ширина x высота x глубина: без инструментов 344 x 30 x 392 мм, с инструментами 344 x 51 x 392 мм

9722 Ложемент набор 8000 С трещотка 1/2" Zyklop 1

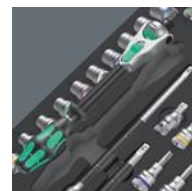

Code	EAN		
05150112001	4013288 225207		1
		8000 C 1x 1/2"x277,0	
		8794 LC 1x 1/2"x250,0	
		8794 SC 1x 1/2"x125,0	
		8795 C 1x 1/2"x69,0	
		8794 C 1x 1/2"x52,0	
		8790 HMC 1x 10,0x37,0; 1x 11,0x37,0; 1x 12,0x37,0; 1x 13,0x37,0; 1x 14,0x37,0; 1x 15,0x37,0; 1x 16,0x37,0; 1x 17,0x37,0; 1x 18,0x37,0; 1x 19,0x37,0; 1x 20,0x37,0; 1x 21,0x37,0; 1x 22,0x37,0; 1x 24,0x37,0; 1x 27,0x40,0; 1x 30,0x42,0; 1x 32,0x42,0	
		8740 C HF 1x 4,0x60,0; 1x 4,0x140,0; 1x 5,0x60,0; 1x 5,0x140,0; 1x 6,0x60,0; 1x 6,0x140,0; 1x 7,0x60,0; 1x 8,0x60,0; 1x 10,0x60,0	
		9822 1x 344,0x30,0x392,0 ¹⁾	

¹⁾ Внимание: ложемент не подходит к предыдущей модели инструментальной тележки 05501051001.

9723 Ложемент набор отвёрточных головок Zyklor 3/8" В 1

- Отвёрточные головки (без удара / по impact) для использования в ручном или машинном режиме
- 10 отвёрточных головок с фиксирующей функцией для винтов TORX®, 11 отвёрточных головок с фиксирующей функцией для профиля с внутренним шестигранником, 1 переходник Zyklor с быстрозажимным патроном под биты 1/4"
- Индикатор Take it easy: цветовая кодировка размера
- Накатка в тыльной части для лучшего контакта с пальцами.
- Хромованадиевая сталь придаёт твёрдость и прочность
- Ширина x высота x глубина: без инструментов 172 x 30 x 392 мм, с инструментами 172 x 39 x 392 мм

9723 Ложемент набор отвёрточных головок Zyklor 3/8" В 1



Code	EAN		
05150113001	4013288 225313		1
		8784 B1 1x 1/4"x3/8"x44,0	
		8767 B HF 1x TX 15x35,0; 1x TX 20x35,0; 1x TX 25x35,0; 1x TX 25x107,0; 1x TX 27x35,0; 1x TX 27x107,0; 1x TX 30x35,0; 1x TX 30x107,0; 1x TX 40x35,0; 1x TX 40x107,0	
		8740 B HF 1x 4,0x35,0; 1x 4,0x107,0; 1x 5,0x35,0; 1x 5,0x107,0; 1x 6,0x35,0; 1x 6,0x107,0; 1x 7,0x38,5; 1x 8,0x38,5; 1x 8,0x100,0; 1x 10,0x38,5; 1x 10,0x100,0	
		9823 1x 172,0x30,0x392,0 ¹⁾	

¹⁾ Внимание: ложемент не подходит к предыдущей модели инструментальной тележки 05501051001.

9730 Ложемент набор 6000 Joker 1

- Комбинированный гаечный ключ с трещоткой, фиксирующая функция с помощью металлической пластины в рожковой части
- Никакого соскальзывания с винта благодаря концевому упору
- Профиль в форме двойного шестигранника снижает риск соскальзывания
- Угол возврата всего 30°
- Индикатор Take it easy: цветовая кодировка размера
- Ширина x высота x глубина: без инструментов 172 x 30 x 392 мм, с инструментами 172 x 47 x 392 мм

9730 Ложемент набор 6000 Joker 1



Code	EAN		
05150120001	4013288 225214		1
		6000 Joker 1x 8x144; 1x 10x159; 1x 11x165; 1x 12x170,7; 1x 13x177; 1x 14x188; 1x 15x200; 1x 16x212; 1x 17x224; 1x 18x235; 1x 19x246	
		9830 1x 172,0x30,0x392,0 ¹⁾	

¹⁾ Внимание: ложемент не подходит к предыдущей модели инструментальной тележки 05501051001.



9731 Ложемент набор 6003 Joker 1

- Комбинированный гаечный ключ, также подходит для работы в ограниченном пространстве
- Специальная форма рожковой части расширяет возможности для накидывания ключа
- Рожок с малым углом возврата захватывает винт через каждые 15°
- Тонкая накидная часть с изгибом на 15°
- Индикатор Take it easy: цветовая кодировка размера
- Культовая открывашка с оригинальной ручкой Kraftform Plus
- Ширина x высота x глубина: без инструментов 344 x 30 x 392 мм, с инструментами 344 x 58 x 392 мм

9731 Ложемент набор 6003 Joker 1

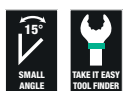

Code	EAN		
	4013288		
05150121001	225115		1
		6003 Joker 1x 6x105; 1x 7x110; 1x 8x115; 1x 9x120; 1x 10x125; 1x 11x135; 1x 12x148; 1x 13x160; 1x 14x167; 1x 15x174; 1x 16x182; 1x 17x190; 1x 18x210; 1x 19x230; 1x 20x230; 1x 21x260; 1x 22x260; 1x 24x280	
		Открывалки 1x 145	
		9831 1x 344,0x30,0x392,0 ¹⁾	

¹⁾ Внимание: ложемент не подходит к предыдущей модели инструментальной тележки 05501051001.

9732 Ложемент набор 6004 Joker 1

- Регулируемый ключ Joker 6004 подходит для всех метрических и дюймовых размеров в соответствующем диапазоне применения
- Автоматический и плавный захват винтов с шестигранной головкой и гаек
- Рычажный механизм в момент захвата исключает риск соскальзывания и повреждений
- Быстрое и непрерывное завинчивание без перекидывания ключа благодаря функции механической трещотки
- Угол возврата всего 30° благодаря использованию расширительной призмы в губках ключа
- Ширина x высота x глубина: без инструментов 172 x 30 x 392 мм, с инструментами 172 x 35 x 392 мм

9732 Ложемент набор 6004 Joker 1



Code	EAN		
	4013288		
05150122001	225337		1
		6004 Joker XS 1x 7-10 (1/4"-3/8")x117	
		6004 Joker S 1x 10-13 (7/16"-1/2")x154	
		6004 Joker M 1x 13-16 (1/2"-5/8")x188	
		6004 Joker L 1x 16-19 (5/8"-3/4")x224	
		6004 Joker XL 1x 19-24 (3/4"-15/16")x256	
		9832 1x 172,0x30,0x392,0 ¹⁾	

¹⁾ Внимание: ложемент не подходит к предыдущей модели инструментальной тележки 05501051001.

9740 Ложемент набор Г-образных ключей 1

- Г-образные ключи 950 благодаря профилю Hex-Plus не портят винты с внутренним шестигранником
- Каждый Г-образный ключ имеет идентификатор инструментов Take it easy с цветовой кодировкой размера
- Все Г-образные ключи имеют удобную для хвата оболочку с цветовой кодировкой для комфортной и приятной работы даже при низких температурах
- Намагничиватель 9500 намагничивает и размагничивает наконечники инструментов, чтобы удерживать на инструменте крепёж
- Ширина x высота x глубина: без инструментов 172 x 30 x 392 мм, с инструментами 172 x 44 x 392 мм

9740 Ложемент набор Г-образных ключей 1



Code	EAN		
05150140001	4013288 225108		1

1x 950/9 Hex-Plus Multicolour 1

- 950 SPKL Multicolour
1x 1.5x90; 1x 2.0x101; 1x 2.5x112; 1x 3.0x123;
1x 4.0x137; 1x 5.0x154; 1x 6.0x172;
1x 8.0x195; 1x 10.0x224

1x 967/9 TX XL Multicolour 1

- ⊛ 967 SXL TORX® Multicolour
1x TX 8x90; 1x TX 9x101; 1x TX 10x112

- ⊛ 967 SPKXL TORX® Multicolour
1x TX 15x123; 1x TX 20x137; 1x TX 25x154;
1x TX 27x172; 1x TX 30x195; 1x TX 40x224

1x 9500

- 1x 48.0

1x STABILA®

- 1x Измерительная рулетка STABILA® BM 100, 3 м, артикул 19570

1x 9840

- 1x 172,0x30,0x392,0¹⁾

¹⁾ Внимание: ложемент не подходит к предыдущей модели инструментальной тележки 05501051001.

9750 Ложемент набор Kraftform Kompakt и Tool-Check PLUS 1

- Kraftform Kompakt 60: складная сумка с битами длиной 89 мм и ручкой-битодержателем 816 R с быстрозажимным патроном Rapidaptor и многокомпонентной ручкой Kraftform для мало-утомительной работы
- Tool-Check PLUS: Набор из 39 инструментов, включающий трещотку, биты, головки и ручка-битодержатель
- Ручка-битодержатель, особо тонкой формы, с гибким стержнем для работы в ограниченном пространстве
- Ширина x высота x глубина: без инструментов 172 x 30 x 392 мм, с инструментами 172 x 59 x 392 мм

9750 Ложемент набор Kraftform Kompakt и Tool-Check PLUS 1



Code	EAN		
05150150001	4013288 225344		1

1x Tool-Check PLUS

- 8001 A 1x 1/4"x87.0
- 813 1x 1/4"x78
- 889/4/1 K 1x 1/4"x50
- 870/1 1x 1/4"x25¹⁾
- 8790 HMA
1x 5.5x23.0; 1x 6.0x23.0; 1x 7.0x23.0;
1x 8.0x23.0; 1x 10.0x23.0; 1x 12.0x23.0;
1x 13.0x23.0
- ⊕ 851/1 TZ
2x PH 1x25; 3x PH 2x25; 1x PH 3x25
- ⊕ 855/1 TH
1x PZ 1x25; 3x PZ 2x25; 1x PZ 3x25
- ⊛ 867/1 TZ TORX®
1x TX 10x25; 1x TX 15x25; 1x TX 20x25;
1x TX 25x25; 1x TX 30x25; 1x TX 40x25
- ⊛ 867/1 Z TORX® B0
1x TX 10x25; 1x TX 15x25; 1x TX 20x25;
1x TX 25x25; 1x TX 30x25
- 840/1 Z
1x 3.0x25; 1x 4.0x25; 1x 5.0x25; 1x 6.0x25;
1x 8.0x25
- ⊖ 800/1 TZ
1x 1.0x5.5x25

1x Kraftform Kompakt 60

- 816 R
1x 1/4"x119
- ⊕ 851/4 Z
1x PH 1x89; 1x PH 2x89; 1x PH 3x89
- ⊕ 855/4 Z
1x PZ 1x89; 1x PZ 2x89; 1x PZ 3x89
- ⊛ 867/4 Z TORX® B0
1x TX 10x89; 1x TX 15x89; 1x TX 20x89;
1x TX 25x89; 1x TX 30x89
- ⊖ 800/4 Z
1x 1.0x5.5x89
- 840/4 Z
1x 3.0x89; 1x 4.0x89; 1x 5.0x89; 1x 6.0x89
- Набор полосок на липучках 70
1x 50.0x70.0

1x 393 S Ручка-битодержатель, особо тонкой формы, с гибким стержнем

- 1x 1/4"x173,5

1x 9850

- 1x 172,0x30,0x392,0²⁾

¹⁾ С шариковым фиксатором; для торцовых головок, используемых в ручном режиме

²⁾ Внимание: ложемент не подходит к предыдущей модели инструментальной тележки 05501051001.

9780 Ложемент набор инструментов KNIPEX 1

- Ширина x высота x глубина: без инструментов 172 x 30 x 392 мм, с инструментами 172 x 38 x 392 мм

9780 Ложемент набор инструментов KNIPEX 1



Code	EAN		
05150180001	225153		1
		Плоскогубцы комбинированные KNIPEX 03 05 180 1x 180	
		Сантехнические клещи KNIPEX Cobra® 87 05 250 1x 250	
		Боковые кусачки особой мощности KNIPEX 74 05 160 1x 160	
		9880 1x 172,0x30,0x392,0 ¹⁾	

¹⁾ Внимание: ложемент не подходит к предыдущей модели инструментальной тележки 05501051001.

9781 Ложемент набор инструментов KNIPEX 2

- Ширина x высота x глубина: без инструментов 172 x 30 x 392 мм, с инструментами 172 x 38 x 392 мм

9781 Ложемент набор инструментов KNIPEX 2



Code	EAN		
05150181001	225177		1
		Длинногубцы с прямыми полукруглыми длинными губками с режущей кромкой KNIPEX 26 15 200 1x 200	
		Плоскогубцы механика KNIPEX 38 25 200 1x 200	
		Ножницы электрика KNIPEX 95 05 155 1x 155	
		9881 1x 172,0x30,0x392,0 ¹⁾	

¹⁾ Внимание: ложемент не подходит к предыдущей модели инструментальной тележки 05501051001.

9782 Ложемент набор молотков 1

- Ширина х высота х глубина: без инструментов 172 х 30 х 392 мм, с инструментами 172 х 35 х 392 мм

9782 Ложемент набор молотков 1



Code	EAN		
05150182001	4013288 225191		1
		Молоток слесарный PICARD® 500 г, 0000101-500 1x 500,0	
		Выколотки для шплинтов RENNSTEIG Exklusiv 1x 452 003 6 RC, 3,0x150; 1x 452 004 6 RC, 4,0x150; 1x 452 006 6 RC, 6,0x150; 1x 452 008 6 RC, 8,0x150	
		Плоское зубило RENNSTEIG 310 250 1 1x 25,0x13,0x23,0	
		9882 1x 172,0x30,0x392,0 ¹⁾	
¹⁾ Внимание: ложемент не подходит к предыдущей модели инструментальной тележки 05501051001.			

9783 Ложемент набор напильников PFERD 1

- Ширина х высота х глубина: без инструментов 344 х 30 х 392 мм, с инструментами 344 х 42 х 392 мм

9783 Ложемент набор напильников PFERD 1

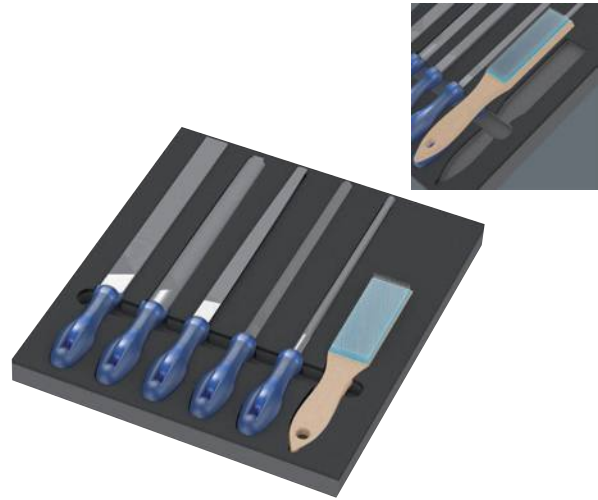

Code	EAN		
05150183001	4013288 225368		1
		Напильник квадратный PFERD PF1142 250 H2 1x 250	
		Напильник полукруглый PFERD 1152SP 250 H2 1x 250	
		Напильник круглый PFERD 1162 250 H2 1x 250	
		Напильник плоский PFERD 1112 250 H2 1x 250	
		Напильник трёхгранный PFERD 1132 250 H2 1x 250	
		Щётка PFERD HBF, для очистки напильников, стальная проволока Ø 0,15 1x 232	
		9883 1x 344,0x30,0x392,0 ¹⁾	
¹⁾ Внимание: ложемент не подходит к предыдущей модели инструментальной тележки 05501051001.			





Wera 2go



Базовый модуль Wera 2go 1

Wera 2go 1 – это сверхлёгкий и мобильный базовый модуль, который подходит для всех мягких футляров и сумок Wera с липучками на задней стенке. С помощью липучек сумки и футляры легко и надёжно прикрепляются к базовому модулю так, как это требуется для работы. Наличие ремня для переноски освобождает руки во время передвижений.

- Базовый модуль Wera 2go с зоной на липучках
- Служит для крепления мягких футляров и сумок Wera, снабжённых липучками
- Возможна индивидуальная конфигурация для высокой мобильности
- Во время передвижений руки не заняты
- Имеется съёмный ремень с широкой накладкой для переноски и регулировки по длине

Базовый модуль Wera 2go 1



Code		EAN		
		4013288		
05004350001	187352			1
			Wera 2go 5 1x 135,0x300,0x270,0	
			Wera 2go 6 1x 38,0x1470,0	

Контейнер для инструментов Wera 2go 2

Контейнер для инструментов Wera 2go благодаря наличию зоны на липучках и компактным размерам является идеальным решением для удобной переноски инструментов с учётом индивидуальных предпочтений. Расположенные снаружи и внутри липучки помогают максимально использовать все возможности контейнера. За счёт этого внутри и вне контейнера можно разместить достаточно большое количество инструментов. Wera 2 Go 2 рассчитан на небольшой вес, т.е. с собой можно взять только действительно необходимые инструменты. Прочный и сохраняющий форму материал защищает переносимые инструменты от повреждений и влаги, увеличивает срок службы контейнера. Широкий ремень для переноски с регулировкой длины и мягкой накладкой и плотное прилегание контейнера к телу повышают комфортность ношения. При этом руки во время движения остаются свободными. Также имеется подсумок для отвёрток и других инструментов с разделителем на липучках для оформления внутреннего объёма с учетом индивидуальных предпочтений.

- Контейнер для инструментов Wera 2go с расположенной снаружи и внутри зоной на липучках
- Возможна индивидуальная конфигурация для высокой мобильности
- Идеально подходит для прикрепления мягких футляров и сумок Wera, снабжённых липучками

Контейнер для инструментов Wera 2go 2



Code		EAN		
		4013288		
05004351001	187840			1
			Wera 2go Container 1x 355,0x330,0x115,0	
			Wera 2go 6 1x 38,0x1470,0	
			Wera 2go 4 1x 165,0x165,0x105,0	

Контейнер для инструментов Wera 2go 2 XL

Wera 2go 2 XL контейнер для инструментов с особо глубокими отделениями, снабжённый зонами на липучках и отличающийся своей компактностью, является идеальным решением для индивидуальных потребностей по удобной переноске инструментов. Расположенные снаружи и внутри зоны на липучках обеспечивают широкую вариативность и полное использование рабочего пространства. За счёт этого внутри и вне контейнера можно разместить невероятно много инструментов.

Wera 2 Go 2 рассчитан на небольшой вес, т.е. с собой можно взять только действительно необходимые инструменты. Прочный и сохраняющий форму материал защищает переносимые инструменты от повреждений и влаги, увеличивает срок службы контейнера. Широкий ремень для переноски с регулировкой длины и мягкой накладкой и плотное прилегание контейнера к телу повышают комфортность ношения. Руки остаются свободными во время передвижений. Сюда же входит подсумок Wera 2go 4 для отвёрток и других инструментов, с разделителем на липучках для оформления внутреннего объёма с учетом индивидуальных предпочтений.

- Контейнер для инструментов Wera 2go 2 XL с особо глубокими отделениями, например, для подсумков Wera 2go 4

Контейнер для инструментов Wera 2go 2 XL



Code	EAN			
05004357001	211491			1
		Wera 2go XL Container	1x 455,0x330,0x170,0	
		Wera 2go 6	1x 38,0x1470,0	
		Wera 2go 4	1x 165,0x165,0x105,0	

Бокс для инструментов Wera 2go 3

- Подходит для прикрепления к компонентам системы Wera 2go
- Надолго сохраняет форму благодаря использованию пластиковых пластин, кашированных волокнистым материалом
- Отличается высокой устойчивостью к порезам и проколам
- Хорошая защита переносимых инструментов от повреждений и влаги
- Комплектуется с учётом индивидуальных предпочтений

Бокс для инструментов Wera 2go 3



	EAN						
Code	4013288	mm	mm	mm			
05004352001	187369	130,0	325,0	80,0			1

Подсумок Wera 2go 4

- Подходит для прикрепления к компонентам системы Wera 2go
- Сохраняющий форму подсумок Wera 2go для инструментов
- Отличается высокой устойчивостью к порезам и проколам
- Видоизменяемый разделитель на липучках для получения до 5 внутренних карманов
- Большая опорная поверхность; ручка для переноски и подвешивания

Подсумок Wera 2go 4



	EAN							
Code	4013288	mm	mm	mm				
05004353001	187857	165,0	165,0	105,0				1

Базовый модуль Wera 2go 5

Wera 2go 5 – это сверхлёгкий мобильный базовый модуль, который подходит для всех мягких футляров и сумок Wera с липучками на задней стенке. С помощью липучек сумки и футляры просто и надёжно прикрепляются к компоненту Wera 2go 5, как это требуется по работе.

Базовый модуль Wera 2go 5



	EAN							
Code	4013288	mm	mm	mm				
05004354001	187383	135,0	300,0	270,0				1

Ремень для переноски Wera 2go 6

Ремень к системе Wera 2go для переноски инструментов. Особо широкая, удобная мягкая накладка и регулировка ремня по длине. Предназначен для компонентов Wera 2go 1 и 5.

Ремень для переноски Wera 2go 6



	EAN							
Code	4013288	mm	mm					
05004355001	187390	38,0	1470,0					1

Высокий бокс для инструментов Wera 2go 7

- бокс для транспортировки длинных инструментов, например, строительных уровней

Высокий бокс для инструментов Wera 2go 7



	EAN							
Code	4013288	mm	mm	mm				
05004356001	204370	295,0	100,0	100,0				1

Wera 2go H 1 Набор инструментов для работы по дереву

Компактный набор инструментов, включающий 134 инструмента, необходимых для работы по дереву, марок Wera, BESSEY®, "KIRSCHEN"®, KNIPEX®, Lyra®, PICARD® и Stabila®.

Благодаря компактному контейнеру для инструментов из системы Wera 2go существенно улучшается мобильность работы.

- Объемный набор из 134 инструментов в компактном контейнере для инструментов Wera 2go 2, предназначенный для столяров и мобильной работы
- Высококачественные инструменты марок Wera, BESSEY®, "KIRSCHEN"®, KNIPEX®, Lyra®, PICARD® и Stabila®
- Wera Kraftform Kompakt H 1 Holz (41 предмет) и Wera Bit-Safe 61 Wood 1 (61 предмет)
- 393 S Ручка-битодержатель, особо тонкой формы, с гибким стержнем для работы в труднодоступных местах
- Г-образный ключ Wera с фиксирующей функцией: 967/9 TX XL Multicolour HF 1 (9 предметов) и 950/9 Hex-Plus Multicolour HF 1 (9 предметов)

Wera 2go H 1 Набор инструментов для работы по дереву



Code	EAN		
	4013288		
05134011001	217677		1
		1x Контейнер для инструментов Wera 2go 2	
		1x Bit-Safe 61 Wood 1	
		1x Kraftform Kompakt H 1 работы по дереву	
		1x 967/9 TX XL Multicolour HF 1 Набор Г-образных ключей с фиксирующей функцией, удлиненный	
		1x 950/9 Hex-Plus Multicolour HF 1 Набор Г-образных ключей, метрических, BlackLaser, с фиксирующей функцией	
		1x 393 S Ручка-битодержатель, особо тонкой формы, с гибким стержнем	
		1x Клещи сантехнические KNIPEX® COBRA® 250 мм 87 11 250	
		1x Пассатижи KNIPEX® 160 мм 03 01 160	
		1x Клещи KNIPEX® 210 мм 50 00 210	
		1x Уровень Stabila® тип 81 25 см 02500 Torpedo	
		1x Столярная киянка 105 мм 52-1 P	
		1x Стамеска "KIRSCHEN"® 10 мм 1001010	
		1x Стамеска "KIRSCHEN"® 16 мм 1001016	
		1x Стамеска "KIRSCHEN"® 20 мм 1001020	
		1x Стамеска "KIRSCHEN"® 26 мм 1001026	
		1x Складной нож BESSEY® DBKPH-EU	
		1x Маркер Lyra®, для глубоких отверстий 4494202	
		1x Метр складной Stabila®, деревянный тип 601 N-S 2 м 18206	
		1x Молоток PICARD® 0008501-28	

Данный продукт не продается в США и Канаде.

Wera 2go E 1 Набор инструментов для электромонтажников

Компактный набор инструментов, включающий 73 самых необходимых инструмента для электромонтажников производства компаний Wera, Jung, KNIPEX®, Lyra®, PICARD®, PUK® и Stabila®. Благодаря компактному контейнеру для инструментов системы Wera 2go значительно повышается мобильность.

- Оптимальный набор, включающий 73 инструмента для электромонтажников, в компактном контейнере для инструментов Wera 2go 2 для мобильного применения
- Высококачественные инструменты марки Wera, Jung, KNIPEX®, Lyra®, PICARD®, PUK® и Stabila®
- Wera Kraftform Kompakt Turbo i 1 (набор из 16 насадок VDE для системы „Одна ручка/много насадок“) для четырёхкратного увеличение скорости завинчивания и набор с трещоткой Wera 8100 SA 6 Zyklop Speed (1/4", 28 предметов)
- Рожковый ключ с самонастройкой Joker 6004 S для гаек и винтов на 10-13 мм (метрические) или 7/16"-1/2" (дюймовые)
- Отвёртка-резец для завинчивания и долбления, а также 4 отвёртки VDE, в т.ч. 2 из нержавеющей стали для защиты от переноса контактной ржавчины на объекты из нержавеющей стали

Wera 2go E 1 Набор инструментов для электромонтажников



Code	EAN		
	4013288		
05134025001	221278	1 x Контейнер для инструментов Wera 2go 2	1
		1 x 8100 SA 6 Zyklop Speed - набор с трещоткой, привод 1/4", метрический	
		1 x 950/9 Hex-Plus Multicolour HF 1 Набор Г-образных ключей, метрических, BlackLaser, с фиксирующей функцией	
		1 x Kraftform Kompakt Turbo i 1	
		1x 932 А Шлицевая отвертка 1.2x7.0x125	
		1x 3162 i PH VDE Крестовая отвертка из нержавеющей стали PH 2x100	
		1x 3165 i PZ VDE Изолированная крестовая отвертка из нержавеющей стали PZ 2x100	
		1x 160 i Отвертка, изолированная по нормам VDE, шлицевая 1.2x6.5x150	
		1x 160 iS Отвертка, изолированная по нормам VDE, шлицевая, с зауженным рабочим концом 0.6x3.5x100	
		1x 6004 Joker S Рожковый ключ с самонастройкой 10-13x7/16"-1/2"x154	
		1 x KNIPEX® пассатижи 160 мм 01 06 160	
		1 x KNIPEX® боковые кусачки 14 26 160	
		1 x KNIPEX® длинногубцы Аист 26 16 200	
		1 x KNIPEX® Cobra® VDE сантехнические клещи, изолированные 87 26 250	
		1 x KNIPEX® нож для кабеля 98 52	
		1 x KNIPEX® ErgoStrip® инструмент для удаления изоляции 16 95 01	
		1 x PUK® 2200 мини-ножовка	
		1 x Lyra® маркер для глубоких отверстий DRY PROFI 4494202	
		1 x STABILA® строительный уровень, карманный 17775	
		1 x STABILA® строительный уровень тип 70, 30 см, 02281	
		1 x STABILA® складной метр тип 607, 2 м, светло-жёлтый, 01104	
		1 x PICARD® слесарный молоток 400 г, немецкая форма, 000101-0400	
		1 x Чашка для раствора, Jung, 127 мм, 946 127 00	
		1 x Шпатель малярный с деревянной ручкой, Jung 922 050 00	

Набор полосок на липучках № 1



Code	EAN		
05670446001	4013288 <i>189448</i>		1
		Набор полосок на липучках 70 1x 50,0x70,0	

Набор полосок на липучках № 2

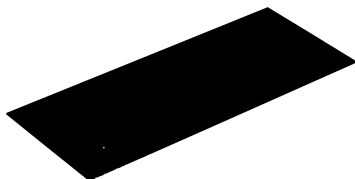

Code	EAN		
05670447001	4013288 <i>189455</i>		1
		Набор полосок на липучках 120 1x 50,0x120,0	

Набор полосок на липучках № 3

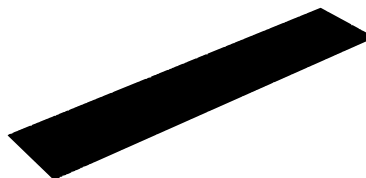

Code	EAN		
05670448001	4013288 <i>189462</i>		1
		Набор полосок на липучках 240 1x 50,0x240,0	





Насадки



System Impaktor - Для самых строгих требований к инструментам для завинчивания



технология Impaktor обеспечивает срок службы инструментов, заметно превышающий средние показатели даже с учетом жестких условий их применения. Повышенное сопротивление трению за счет шероховатого покрытия из алмазных частиц предотвращает выкальзывание наколочки из винта.

Особенно подходит для работы с предлагаемыми на рынке ударными шуруповертами. Шестигранный хвостовик $\frac{1}{4}$ ", подходит для держателя по стандарту DIN ISO 1173-D 6,3.

851/1 IMP DC PH DIY Impaktor PH биты



Code	EAN			
05057615001	178695	+	851/1 IMP DC 10x PH 1x25	1
05057616001	157638	+	851/1 IMP DC 10x PH 2x25	1
05057617001	157645	+	851/1 IMP DC 10x PH 3x25	1

851/1 IMP DC SB Impaktor Насадки



Code	EAN			
05073916001	158369	+	851/1 IMP DC 1x PH 2x25	5
05073917001	158376	+	851/1 IMP DC 1x PH 3x25	5

Bit-Box 15 Impaktor PH



Code	EAN			
05057752001	4013288 187918	+	851/1 IMP DC 15x PH 2x25	10

Kraftform Stainless - сталь для защиты от коррозии



Высококачественные крестовые биты из специальной стали. Инструменты Wera Edeldstahl изготавливаются из специальной стали, что исключает неприятное распространение контактной ржавчины. С торсионной зоной: торсионные биты гасят пики нагрузки. Предотвращается преждевременный износ, возрастает срок службы битов. Шестигранный хвостовик $\frac{1}{4}$ ", подходит для держателя по стандарту DIN ISO 1173-D 6,3.

3851/1 TS Насадки, нержавеющая сталь

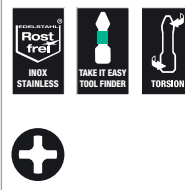

Code	EAN	+	mm	mm			
05071010001	110985	PH 1	25	1"			10
05071011001	110992	PH 2	25	1"			10
05071012001	111005	PH 3	25	1"			10

3851/1 TS SB Насадки, нержавеющая сталь



Code	EAN			
	4013288			
05073610001	112132	+	3851/1 TS PH 1x PH 1x25	5
05073611001	112149	+	3851/1 TS PH 1x PH 2x25	5

System BiTorsion - это долговечность



У держателей имеется торсионная пружина, которая амортизирует небольшие пики нагрузки

Более значительные пики нагрузки амортизируются только в зоне скручивания насадки.

Исключается преждевременный износ под действием перегрузок.

851/1 BDC Насадки

С алмазным покрытием наконечников. Это служит надёжной посадке бита в винте, уменьшению необходимой силы прижима и снижению риска выскальзывания из головок. С торсионной зоной, в которой гасятся пики кинетической нагрузки. Шестигранный хвостовик 1/4", подходит для держателя по стандарту DIN ISO 1173-D 6,3.

851/1 BDC Насадки



Code	EAN	+	⌀	ℓ					
	4013288		mm						
05056400001	033970	PH 1	25	1"					10
05056402001	033987	PH 2	25	1"					10
05056404001	033994	PH 3	25	1"					10

851/1 BDC Насадки SB

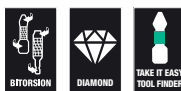

Code	EAN	+							
	4013288								
05073332001	029324	+	851/1 BDC PH 1x PH 1x25						5
05073333001	029331	+	851/1 BDC PH 1x PH 2x25						5
05073334001	029348	+	851/1 BDC PH 1x PH 3x25						5
05073335001	029355	+	851/1 BDC PH 2x PH 2x25						5

851/1 BTH Насадки

С торсионной зоной, в которой гасятся пики кинетической нагрузки. С зоной BiTorsion для гашения пиковой нагрузки. За счёт этого значительно возрастает срок службы изделия. Шестигранный хвостовик 1/4", подходит для держателя по стандарту DIN ISO 1173-D 6,3.

851/1 BTH Насадки



Code	EAN	+	⌀	ℓ					
	4013288		mm						
05056410001	034243	PH 1	25	1"					10
05056412001	034250	PH 2	25	1"					10
05056414001	034267	PH 3	25	1"					10



851/1 BTZ Насадки

С торсионной зоной, в которой гасятся пики кинетической нагрузки. С зоной BiTorsion для гашения пиковой нагрузки.

За счёт этого значительно возрастает срок службы изделия. Закалённые до вязкой твердости, для универсального применения. Шестигранный хвостовик 1/4", подходит для держателя по стандарту DIN ISO 1173-D 6,3.

851/1 BTZ Насадки



	EAN	+	□	□				
Code	4013288		mm					
05056420001	034458	PH 1	25	1"				10
05056422001	034465	PH 2	25	1"				10
05056424001	034472	PH 3	25	1"				10

Bit-Box 20 BTZ PH



Code	EAN	+					
05057751001	187956	+	851/1 BTZ PH				10
			20x PH 2x25				

Биты с алмазным покрытием

Алмазные микрочастицы, нанесенные на наконечник бита, буквально вгрызаются в винт и обеспечивают

точную и надёжную посадку в профиле головки.

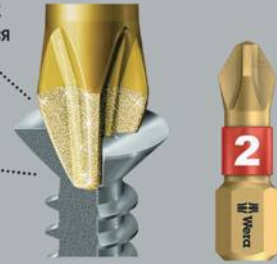

Алмазное покрытие наконечников служит надёжной посадке бита в винт, уменьшению необходимой силы прижима и снижению риска выкальзывания из головки.

Наконечник с заостренными гранями хорошо вскрывает краску с окрашенной головки винта и т.о. полностью обеспечивает передачу усилия с бита на винт. Шестигранный хвостовик 1/4", подходит для держателя по стандарту DIN ISO 1173-D 6,3.

851/1 А Насадки

Экстратвёрдое исполнение. Наконечник с заострёнными гранями. Шестигранный хвостовик 1/4", подходит для держателя по стандарту DIN ISO 1173-D 6,3.

851/1 А Насадки



	EAN	+	□	□	∅			
Code	4013288		mm		mm			
05134919001	099976	PH 1	25	1"	4,5			10
05134920001	099983	PH 2	25	1"	6,0			10
05134921001	099990	PH 3	25	1"	-			10

851/1 RDC Насадки

Высококачественные биты для саморезов. С зауженным стержнем для заглубленных винтов. Завинчивание без повреждения поверхности. Специально для гипсокартонных плит. Алмазное покрытие наконечников служит надёжной посадке бита в винте, уменьшению необходимой силы прижима и снижению риска выскальзывания из головки. Шестигранный хвостовик 1/4", подходит для держателя по стандарту DIN ISO 1173-D 6,3.

851/1 RDC Насадки



	EAN	+	mm	mm	mm		
Code	4013288		mm		mm		
05135008001	032904	PH 2	25	1"	4,2		10

851/1 RH Насадки

С зауженным стержнем для заглубленных винтов. Завинчивание без повреждения поверхности. Закалённые до вязкой твёрдости, для универсального применения. Шестигранный хвостовик 1/4", подходит для держателя по стандарту DIN ISO 1173-D 6,3.

851/1 RH Насадки



	EAN	+	mm	mm	mm		
Code	4013288		mm		mm		
05346281001	107176	PH 2	25	1"	4,2		10

851/1 RZ Насадки

Высококачественные биты для саморезов. С зауженным стержнем для заглубленных винтов. Закалённые до вязкой твёрдости, для универсального применения. Шестигранный хвостовик 1/4", подходит для держателя по стандарту DIN ISO 1173-D 6,3.

851/1 RZ Насадки



	EAN	+	mm	mm	mm		
Code	4013288		mm		mm		
05135009001	032799	PH 2	25	1"	4,2		10

851/1 RZ SB Насадки



Code	EAN	+		
05135005001	038456		851/1 RZ PH 2x PH 2x25	5

851/1 TH Насадка

Завинчивание винтов без повреждения поверхности. Тorsiонная зона гасит пики нагрузки. Исключается преждевременный износ, возрастает срок службы битов. Экстратвёрдое исполнение. Шестигранный хвостовик 1/4", подходит для держателя по стандарту DIN ISO 1173-D 6,3.

851/1 TH Насадка



	EAN	+	mm	mm			
Code	4013288		mm				
05056605001	013545	PH 1	25	1"			10
05056610001	013552	PH 2	25	1"			10
05056625001	013569	PH 3	25	1"			10

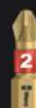

851/1 TiN Насадки

Сверхтвёрдое покрытие нитридом титана (TiN) для длительных нагрузок, например, в условиях серийных операций. Шестигранный хвостовик 1/4", подходит для держателя по стандарту DIN ISO 1173-D 6,3.

851/1 TiN Насадки



	EAN	+	□	□				
Code	4013288		mm					
05480172001	040992	PH 2	25	1"				10

851/1 TZ Насадки

- Закалённые до вязкой твёрдости, для универсального применения
- Торсионная зона против преждевременного износа

851/1 TZ Насадки



	EAN	+	□	□				
Code	4013288		mm					
05056505001	013606	PH 1	25	1"				10
05056510001	013613	PH 2	25	1"				10
05056525001	013620	PH 3	25	1"				10

851/1 TZ SB Насадки



Code	EAN							
	4013288							
05073323001	029249	+	851/1 TZ PH	2x PH 1x25				5
05073324001	029256	+	851/1 TZ PH	2x PH 2x25				5
05073325001	029263	+	851/1 TZ PH	2x PH 3x25				5
05073326001	029270	+	851/1 TZ PH	1x PH 1x25; 1x PH 2x25; 1x PH 3x25				5

851/1 Z Насадки

- Закалённые до вязкой твёрдости, для универсального применения

851/1 Z Насадки



	EAN	+	□	□				
Code	4013288		mm					
05056500001	013323	PH 0	25	1"				10
05072070001	013453	PH 1	25	1"				10
05056507001	013330	PH 1	50	2"				10
05072072001	013460	PH 2	25	1"				10
05056515001	013347	PH 2	32	1 1/4"				10
05056520001	013354	PH 2	50	2"				10
05072074001	013477	PH 3	25	1"				10
05134905001	094858	PH 3	50	2"				10
05056535001	013378	PH 4	32	1 1/4"				10

851/1 Z SB Насадки



Code	EAN							
	4013288							
05073304001	029058	+	851/1 Z PH	2x PH 1x25				5
05073305001	029065	+	851/1 Z PH	2x PH 2x25				5
05073306001	029072	+	851/1 Z PH	2x PH 3x25				5
05073307001	029089	+	851/1 Z PH	1x PH 1x25; 1x PH 2x25; 1x PH 3x25				5

851/1 Z DIY Насадки



Code	EAN							
	4013288							
05072400001	115737	+	851/1 Z PH	10x PH 1x25				1
05072401001	115744	+	851/1 Z PH	10x PH 2x25				1
05072402001	115751	+	851/1 Z PH	10x PH 3x25				1

851/1 Z DIY 100 Насадки



Code	EAN			
05072441001	4013288	138477	851/1 Z PH 100x PH 2x25	1

Bit-Box 20 PH



Code	EAN			
05057750001	4013288	188014	851/1 Z PH 20x PH 2x25	20

851/1 J Насадки

Высококачественные биты Phillips, оптимизированные под азиатский стандарт винтов PH. Аналог крепежа для фототехники. Закалённые до вязкой твёрдости, для универсального применения. Шестигранный хвостовик 1/4", подходит для держателя по стандарту DIN ISO 1173-D 6,3.

851/1 J Насадки



Code	EAN	+	⌀	ℓ	ℓ	∅		
	4013288		mm			mm		
05135040001 ¹⁾	112569	PH 00	25	1"	2,0			10
05135041001 ²⁾	112576	PH 0	25	1"	2,5			10

¹⁾Размер 00 модифицирован в соответствии со стандартом JCIS 00 (Japanese Camera Industrial Standard)

²⁾Размер 0 модифицирован в соответствии со стандартом JCIS 0 (Japanese Camera Industrial Standard)

System Impaktor - Для самых строгих требований к инструментам для завинчивания

Держатели Impaktor с магнитным кольцом

С мелкими алмазными частицами

С максимальной высокой прочностью Снижает опасность преждевременной поломки

Увеличенный срок службы

Благодаря совершенствованию характеристик материалов

Держатели Impaktor из нержавеющей стали



Технология Impaktor обеспечивает срок службы инструментов, заметно превышающий средние показатели даже с учетом жестких условий их применения. Повышенное сопротивление трению за счёт шероховатого покрытия из алмазных частиц предотвращает выскользывание наколенника из винта. Особенно подходят для работы с предлагаемыми на рынке ударными шурувертами. Шестигранный хвостовик 1/4", подходит для держателя по стандарту DIN ISO 1173-F 6,3.

851/4 IMP DC PH DIY Impaktor PH биты

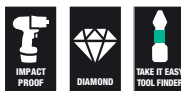

Code	EAN			
05057656001	4013288	157652	851/4 IMP DC 5x PH 2x50	1
05057657001	4013288	157669	851/4 IMP DC 5x PH 3x50	1



851/4 IMP DC SB Impaktor Насадки

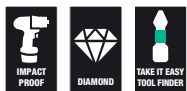

Code	EAN			
	4013288			
05073956001	158482		851/4 IMP DC 1x PH 2x50	5
05073957001	158499		851/4 IMP DC 1x PH 3x50	5

Kraftform Stainless - сталь для защиты от коррозии

Нержавеющая сталь прикручивается нержавеющей сталью!

Инструменты из нержавеющей стали от компании Wera



Высококачественные крестовые биты из специальной стали. Инструменты Wera Edelstahl изготавливаются из специальной стали, что исключает неприятное распространение контактной ржавчины. Шестигранный хвостовик 1/4", подходит для держателя по стандарту DIN ISO 1173-F 6,3.

3851/4 Насадки TS, нержавеющая сталь



Code	EAN		⌀	ℓ				
	4013288		mm					
05071081001	115485	PH 1	89	3 1/2"				10
05071082001	115492	PH 2	89	3 1/2"				10
05071083001	115508	PH 3	89	3 1/2"				10

System BiTorsion - это долговечность

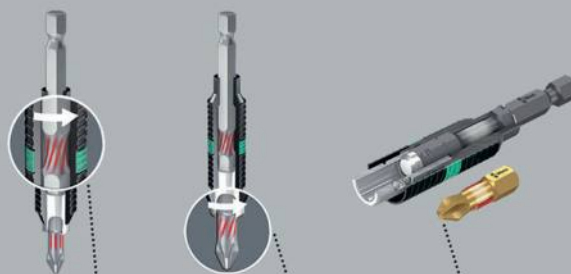

У держателей имеется торсионная пружина, которая амортизирует небольшие пики нагрузки

Более значительные пики нагрузки амортизируются только в зоне скручивания насадки.

Исключается преждевременный износ под действием перегрузок.

851/4 BDC Насадки

Биты BiTorsion с алмазным покрытием наконечников. Это служит надёжной посадке бита в винте, уменьшению необходимой силы прижима и снижению риска выскальзывания из головки. С торсионной зоной, в которой гасятся пики кинетической нагрузки.

За счёт этого значительно возрастает срок службы изделия. Шестигранный хвостовик 1/4", подходит для держателя по стандарту DIN ISO 1173-F 6,3.

851/4 BDC Насадки



Code	EAN		⌀	ℓ				
	4013288		mm					
05059530001	034090	PH 1	50	2"				10
05059532001	034106	PH 2	50	2"				10
05059534001	034113	PH 3	50	2"				10

851/4 ВТН Насадки

Биты BiTorsion с торсионной зоной, в которой гасятся пики кинетической нагрузки. За счёт этого значительно возрастает срок службы изделия.

Экстратвёрдое исполнение. Шестигранный хвостовик 1/4", подходит для держателя по стандарту DIN ISO 1173-F 6,3.

851/4 ВТН Насадки



	EAN	+	⌀	⌀				
Code	4013288		mm					
05059540001	034304	PH 1	50	2"				10
05059542001	034311	PH 2	50	2"				10
05059544001	034328	PH 3	50	2"				10

851/4 ВТЗ Насадки

Биты BiTorsion с торсионной зоной, в которой гасятся пики кинетической нагрузки. За счёт этого значительно возрастает срок службы изделия. Закалённые до вязкой твёрдости, для универсального применения.

Шестигранный хвостовик 1/4", подходит для держателя по стандарту DIN ISO 1173-F 6,3.

851/4 ВТЗ Насадки



	EAN	+	⌀	⌀				
Code	4013288		mm					
05059550001	034571	PH 1	50	2"				10
05059552001	034588	PH 2	50	2"				10
05059554001	034595	PH 3	50	2"				10

851/4 RH Насадки с уменьшенным диаметром

С зауженным стержнем для заглубленных винтов, поэтому заворачивание без повреждения поверхности. Заострённые грани наконечника. Экстратвёрдые. Шестигранный хвостовик 1/4", подходит для держателя по стандарту DIN ISO 1173-F 6,3.

851/4 RH Насадки с уменьшенным диаметром



	EAN	+	⌀	⌀	⌀			
Code	4013288		mm		mm			
05380161001	157065	PH 2	50	2"	4,2			10

851/4 А Насадки

Высококачественные биты Phillips фирмы Wera. Наконечник с заостренными гранями хорошо вскрывает краску с окрашенной головки винта и т.о. полностью обеспечивает передачу усилия с бита на винт. Экстратвёрдое исполнение. Шестигранный хвостовик 1/4", подходит для держателя по стандарту DIN ISO 1173-F 6,3.

851/4 А Насадки



	EAN	+	⌀	⌀	⌀			
Code	4013288		mm		mm			
05134929001	105165	PH 0	50	2"	3			10
05134906001	105141	PH 0	70	2 3/4"	3			10
05134907001	105172	PH 0	89	3 1/2"	3			10
05134930001	100009	PH 1	50	2"	4,5			10
05134370001	037831	PH 1	70	2 3/4"	4,5			10
05134372001	037855	PH 1	89	3 1/2"	4,5			10
05134931001	100016	PH 2	50	2"	6			10
05134371001	037848	PH 2	70	2 3/4"	6			10
05134373001	037862	PH 2	89	3 1/2"	6			10
05134910001 ¹⁾	105202	PH 2	152	6"	6			10
05134911001 ²⁾	105219	PH 2	152	6"	6			10
05134932001	100023	PH 3	50	2"	-			10
05134913001	105233	PH 3	70	2 3/4"	8			10
05134914001	105240	PH 3	89	3 1/2"	8			10
05134915001	105257	PH 3	152	6"	8			10
05160983001	106575	PH 4	50	2"	10			10

¹⁾ Длина приводного шестигранника 100 мм

²⁾ Длина шестигранника 20 мм



851/4 R Насадки с уменьшенным диаметром

С зауженным стержнем для заглубленных винтов, поэтому заворачивание без повреждения поверхности. Заострённые грани наконечника. Экстратвёрдые. Шестигранный хвостовик $\frac{1}{4}$ " , подходит для держателя по стандарту DIN ISO 1173-F 6,3.

851/4 R Насадки с уменьшенным диаметром



Code	EAN	+	L ₁	L ₂	Ø		
	4013288		mm		mm		
05160899001	105547	PH 2	50	2"	3,0		10
05160896001	105554	PH 2	152	6"	3,0		10

851/4 TH Насадки

С торсионной зоной, в которой гасятся пики кинетической нагрузки. За счёт этого значительно возрастает срок службы изделия. Экстратвёрдые. Шестигранный хвостовик $\frac{1}{4}$ " , подходит для держателя по стандарту DIN ISO 1173-F 6,3.

851/4 TH Насадки



Code	EAN	+	L ₁	L ₂			
	4013288		mm				
05059855001	013897	PH 1	50	2"			10
05059860001	013903	PH 2	50	2"			10
05059865001	013910	PH 3	50	2"			10

851/4 TZ Насадки

С торсионной зоной, в которой гасятся пики кинетической нагрузки. За счёт этого значительно возрастает срок службы изделия. Закалённые до вязкой твёрдости, для универсального применения. Шестигранный хвостовик $\frac{1}{4}$ " , подходит для держателя по стандарту DIN ISO 1173-F 6,3.

851/4 TZ Насадки



Code	EAN	+	L ₁	L ₂			
	4013288		mm				
05059805001	013927	PH 1	50	2"			10
05059810001	013934	PH 2	50	2"			10
05059815001	013941	PH 3	50	2"			10

851/4 TZ SB Насадки



Code	EAN	+		
	4013288			
05134380001	037947	+	851/4 TZ PH 2x PH 1x50	3
05134381001	037954	+	851/4 TZ PH 2x PH 2x50	3
05134382001	037961	+	851/4 TZ PH 2x PH 3x50	3

851/4 J Насадки

Высококачественные биты, оптимизированные под винты PH азиатских стандартов. Особенно подходят для использования с крепежом очень маленьких размеров по стандарту Japanese Camera Industrial Standard. Закалённые до вязкой твёрдости, для универсального применения. Шестигранный хвостовик $\frac{1}{4}$ " , подходит для держателя по стандарту DIN ISO 1173-F 6,3.

851/4 J Насадки



Code	EAN	+	L ₁	L ₂	Ø		
	4013288		mm		mm		
05135530001 ¹⁾	113252	PH 00	50	2"	2,0		10
05380200001 ¹⁾	156204	PH 00	89	3 1/2"	2,0		10
05135531001 ²⁾	113269	PH 0	50	2"	2,5		10
05380201001 ²⁾	156211	PH 0	89	3 1/2"	2,5		10
05135532001	113276	PH 1	50	2"	4,5		10
05380202001	156228	PH 1	89	3 1/2"	4,5		10

¹⁾ Оптимизированы для азиатских винтов PH

²⁾ Размер 0 модифицирован в соответствии со стандартом JCIS 0 (Japanese Camera Industrial Standard)

851/4 Z PH Биты Take it easy

Высококачественные биты Phillips. Закалённые до вязкой твёрдости, для универсального применения. Шестигранный хвостовик 1/4", подходит для держателя по стандарту DIN ISO 1173-F 6,3.

- С индикатором „Take it easy“: Цветовая маркировка профиля и гравировка размера

851/4 Z PH Биты Take it easy



	EAN	+	⌈	⌋	∅		
Code	4013288		mm		mm		
05059564001	226457	PH 1	89	3 1/2"	4,5		10
05059565001	226464	PH 2	89	3 1/2"	6,0		10

851/4 Z Насадки

Закалённые до вязкой твёрдости, для универсального применения. Шестигранный хвостовик 1/4", подходит для держателя по стандарту DIN ISO 1173-F 6,3.

851/4 Z Насадки



	EAN	+	⌈	⌋	∅		
Code	4013288		mm		mm		
05059755001	013781	PH 1	70	2 3/4"	4,5		10
05059760001	013798	PH 1	89	3 1/2"	4,5		10
05059765001	031044	PH 1	127	5"	4,5		10
05059766001	031051	PH 1	152	6"	4,5		10
05059770001	013804	PH 2	70	2 3/4"	6,0		10
05059775001	013811	PH 2	89	3 1/2"	6,0		10
05059780001	013828	PH 2	110	4 3/8"	6,0		10
05059785001	030474	PH 2	127	5"	6,0		10
05059786001	031068	PH 2	152	6"	6,0		10
05059790001	013835	PH 3	70	2 3/4"	-		10
05059795001	013842	PH 3	89	3 1/2"	-		10
05059800001	013859	PH 3	110	4 3/8"	-		10
05059802001	031075	PH 3	152	6"	-		10

851/4 Биты PH Ni

- Химическое никелирование

851/4 Биты PH Ni



	EAN	+	⌈	⌋	∅		
Code	4013288		mm				
05059574001	226617	PH 3	89	3 1/2"			10

851/4 Z SB Насадки



Code	EAN	+			
	4013288				
05073520001	105875	+	851/4 Z PH	1x PH 1x89	5
05136305001	213839	+	851/4 Z PH	1x PH 1x152	3
05073521001	105882	+	851/4 Z PH	1x PH 2x89	5
05136306001	213846	+	851/4 Z PH	1x PH 2x152	3
05073522001	105899	+	851/4 Z PH	1x PH 3x89	5
05136307001	213853	+	851/4 Z PH	1x PH 3x152	3

853/4 ACR® Насадки в оболочке, намагнитенный

С насечками (Anti Cam-Out Ribs, ACR) против выскальзывания из винта. Закалённые до вязкой твёрдости, для универсального применения.

в пластиковой оболочке, при завинчивании деталь защищается от повреждений, намагнитенный, Шестигранный хвостовик 1/4", подходит для держателя по стандарту DIN ISO 1173-F 6,3.

853/4 ACR® Насадки в оболочке, намагнитенный



	EAN	+	⌈	⌋	∅		
Code	4013288		mm		mm		
05323780001	165190	PH 2	50	2"	5,2		40
05323781001	165206	PH 2	90	3 1/2"	5,2		40
05203913001	163189	PH 2	150	6"	5,2		40
05203914001	163196	PH 2	200	8"	5,2		60

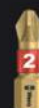

853/4 Halfmoon ACR® Насадки

С зауженным стержнем для заглубленных винтов. Завинчивание винтов без повреждения поверхности. С насечками (Anti Cam-Out Ribs, ACR) против выскальзывания из винта.

Закалённые до вязкой твёрдости, для универсального применения. Шестигранный хвостовик 1/4", подходит для держателя по стандарту DIN ISO 1173-F 6,3.

853/4 Halfmoon ACR® Насадки



	EAN	+	□	□	∅			
Code	4013288		mm		mm			
05160901001	105592	PH 2	50	2"	3,3			10
05160895001	105608	PH 2	70	2 3/4"	3,3			10
05160908001	105615	PH 2	152	6"	3,3			10

851/2 Z Насадки

Закалённые до вязкой твёрдости биты для универсального применения. Шестигранный хвостовик 5/16", подходит для держателя по стандарту DIN ISO 1173-D 8.

851/2 Z Насадки



	EAN	+	□	□	∅			
Code	4013288		mm		mm			
05057705001	013668	PH 1	32	1 1/4"	4,5			10
05057710001	013675	PH 2	32	1 1/4"	6,0			10
05057715001	013682	PH 3	32	1 1/4"	7,6			10
05057720001	013699	PH 4	32	1 1/4"	-			10

851/11 Насадки

Закалённые до вязкой твёрдости биты Wera биты для винтов Pozidriv, для универсального применения. Хвостовик с резьбой М 4.

851/11 Насадки



	EAN	+	□	□	∅			
Code	4013288		mm		mm			
05065081001	014245	PH 2	33	1 1/4"	6,0			5

851/12 Насадки

Закалённые до вязкой твёрдости, для универсального применения. Хвостовик с резьбой М 5.

851/12 Насадки



	EAN	+	□	□	∅			
Code	4013288		mm		mm			
05065110001	014252	PH 2	33	1 1/4"	7,0			5
05065112001	014269	PH 2	35	1 3/8"	7,0			5
05065114001	014276	PH 2	44,5	1 3/4"	6,0			5

851/16 Насадки

Закалённые до вязкой твёрдости, для универсального применения. Хвостовик с резьбой #10-32 UNF.

851/16 Насадки



	EAN	+	□	□	∅			
Code	4013288		mm		mm			
05065197001	014351	PH 2	44,5	1 3/4"	6,0			5

851/9 C J PH Насадки, Halfmoon

С хвостовиком 4 мм Halfmoon. оптимизированы для японских винтов PH. Твердые.

851/9 C J PH Насадки, Halfmoon



	EAN	+	□	□	∅	ℓ	ℓ	
Code	4013288		mm		mm	mm		
05134605001 ¹⁾	190444	PH 000	44	1 47/64"	1,5	20	25/32"	10
05135270001 ¹⁾	112729	PH 00	44	1 47/64"	1,8	20	25/32"	10
05135271001 ¹⁾	112736	PH 00	64	2 33/64"	1,8	20	25/32"	10
05135272001 ²⁾	112743	PH 0	44	1 47/64"	1,8	20	25/32"	10
05135273001 ²⁾	112750	PH 0	64	2 33/64"	1,8	20	25/32"	10
05135276001 ¹⁾	112781	PH 1	44	1 47/64"	3,0	20	25/32"	10
05135277001 ¹⁾	112798	PH 1	64	2 33/64"	3,0	20	25/32"	10

¹⁾ Оптимизированы для азиатских винтов PH
²⁾ Размер 0 модифицирован в соответствии со стандартом JCS 0 (Japanese Camera Industrial Standard)

851/21 J Насадки

С хвостовиком 4 мм HIOS. оптимизированы для японских винтов PH. Твердые.

851/21 J Насадки



Code	EAN	+	mm	mm	mm		
05135280001 ¹⁾	112804	PH 00	40	1 9/16"	1,8		10
05135281001 ¹⁾	112811	PH 00	60	2 3/8"	1,8		10
05135284001 ²⁾	112828	PH 0	40	1 9/16"	1,8		10
05135285001 ²⁾	112835	PH 0	60	2 3/8"	1,8		10

¹⁾Размер 00 модифицирован в соответствии со стандартом JCIS 00 (Japanese Camera Industrial Standard)

²⁾Размер 0 модифицирован в соответствии со стандартом JCIS 0 (Japanese Camera Industrial Standard)

System Impaktor - Для самых строгих требований к инструментам для завинчивания

Держатели Impaktor с магнитным кольцом

С мелкими алмазными частицами

С максимальной высокой прочностью Снижает опасность преждевременной поломки

Увеличенный срок службы

Благодаря совершенствованию характеристик материалов

TriTorsion

Держатели Impaktor из нержавеющей стали

Высококачественные биты Pozidriv. Технология Impaktor обеспечивает срок службы инструментов, заметно превышающий средние показатели даже с учетом жестких условий их применения. Повышенное сопротивление трением за счёт шероховатого покрытия из алмазных частиц предотвращает выкальзывание наконечника из винта. Особенно подходит для работы с предлагаемыми на рынке ударными шуруповертами. Шестигранный хвостовик 1/4", подходит для держателя по стандарту DIN ISO 1173-D 6,3.

855/1 IMP DC PZ DIY Impaktor биты

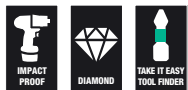

Code	EAN	+		
05057620001	178718	+	855/1 IMP DC 10x PZ 1x25	1
05057621001	157676	+	855/1 IMP DC 10x PZ 2x25	1
05057622001	157683	+	855/1 IMP DC 10x PZ 3x25	1

855/1 IMP DC SB Impaktor Насадки

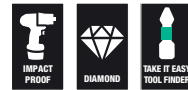

Code	EAN	+		
05073921001	158383	+	855/1 IMP DC 1x PZ 2x25	5
05073922001	158390	+	855/1 IMP DC 1x PZ 3x25	5

Bit-Box 15 Impaktor PZ



Code	EAN	+		
05057763001	187901	+	855/1 IMP DC 15x PZ 2x25	10



Kraftform Stainless - сталь для защиты от коррозии

Нержавеющая сталь прикручивается нержавеющей сталью!

Инструменты из нержавеющей стали от компании Wera

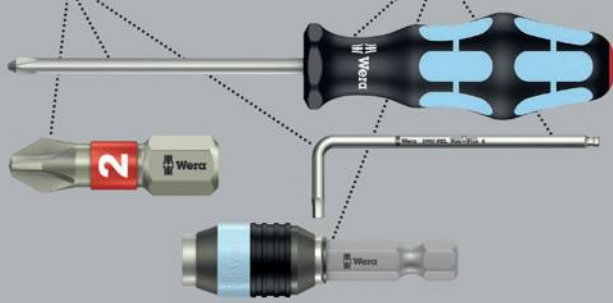

Высококачественные биты Pozidriv из специальной стали. Инструменты Wera Edelstahl изготавливаются из специальной стали, что исключает неприятное распространение контактной ржавчины. С торсионной зоной: торсионные биты гасят пики нагрузки. Предотвращается преждевременный износ, возрастает срок службы битов. Шестигранный хвостовик 1/4", подходит для держателя по стандарту DIN ISO 1173-D 6,3.

3855/1 TS Насадки, Нержавеющая сталь

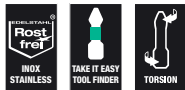

Code	EAN	✳	⌀	ℓ					
	4013288	✳	mm						
05071020001	111012	PZ 1	25	1"					10
05071021001	111029	PZ 2	25	1"					10
05071022001	111036	PZ 3	25	1"					10

3855/1 TS SB Насадки, Нержавеющая сталь



Code	EAN	✳							
	4013288								
05073613001	112101	✳	3855/1 TS PZ	1x PZ 1x25					5
05073614001	112118	✳	3855/1 TS PZ	1x PZ 2x25					5
05073615001	112125	✳	3855/1 TS PZ	1x PZ 3x25					5

System BiTorsion - это долговечность



У держателей имеется торсионная пружина, которая амортизирует небольшие пики нагрузки

Более значительные пики нагрузки амортизируются только в зоне скручивания насадки.

Исключается преждевременный износ под действием перегрузок.

855/1 BDC Насадки

Биты BiTorsion с алмазным покрытием наконечников. Это служит надёжной посадке бита в винте, уменьшению необходимой силы прижима и снижению риска выскальзывания из головки. С торсионной зоной, в которой гасятся пики кинетической нагрузки.

За счёт этого значительно возрастает срок службы изделия. Шестигранный хвостовик 1/4", подходит для держателя по стандарту DIN ISO 1173-D 6,3.

855/1 BDC Насадки



Code	EAN	✳	⌀	ℓ					
	4013288	✳	mm						
05056700001	034007	PZ 1	25	1"					10
05056702001	034014	PZ 2	25	1"					10
05056704001	034021	PZ 3	25	1"					10

855/1 BDC SB Насадки



Code	EAN			
	4013288			
05073336001	029362		855/1 BDC PZ 1x PZ 1x25	5
05073337001	029379		855/1 BDC PZ 1x PZ 2x25	5
05073338001	029386		855/1 BDC PZ 1x PZ 3x25	5
05073339001	029393		855/1 BDC PZ 2x PZ 2x25	5

855/1 BTH Насадки

С торсионной зоной, в которой гасятся пики кинетической нагрузки.

За счёт этого значительно возрастает срок службы изделия. Срок службы увеличивается выбором соответствующего держателя. Экстратвёрдое исполнение. Шестигранный хвостовик 1/4", подходит для держателя по стандарту DIN ISO 1173-D 6,3.

855/1 BTH Насадки

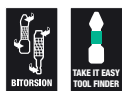

Code	EAN								
	4013288		mm						
05056710001	034274	PZ 1	25	1"					10
05056712001	034281	PZ 2	25	1"					10
05056714001	034298	PZ 3	25	1"					10

Bit-Box 20 BTH PZ



Code	EAN			
	4013288			
05057762001	187963		855/1 BTH PZ 20x PZ 2x25	10

855/1 BTZ Насадки

С торсионной зоной, в которой гасятся пики кинетической нагрузки.

За счёт этого значительно возрастает срок службы изделия. С закалкой до вязкой твердости, для универсального использования. Шестигранный хвостовик 1/4", подходит для держателя по стандарту DIN ISO 1173-D 6,3.

855/1 BTZ Насадки



Code	EAN								
	4013288		mm						
05056720001	034489	PZ 1	25	1"					10
05056722001	034496	PZ 2	25	1"					10
05056724001	034502	PZ 3	25	1"					10

Bit-Box 20 BTZ PZ



Code	EAN			
	4013288			
05057761001	187970		855/1 BTZ PZ 20x PZ 2x25	10



855/1 RZ Насадки

Зауженный стержень для заглубленных винтов. Завинчивание без повреждения поверхности. Специально для гипсокартонных плит. Подходят для саморезов Pozidriv. Шестигранный хвостовик 1/4", подходит для держателя по стандарту DIN ISO 1173-D 6,3.

855/1 RZ Насадки



	EAN					
Code	4013288		mm		mm	
05135017001	175311	PZ 1	25	1"	4,2	10
05135003001	096739	PZ 2	25	1"	4,2	10

855/1 TH Насадки

С торсионной зоной, в которой гасятся пики кинетической нагрузки. За счёт этого значительно возрастает срок службы изделия. Экстратвёрдые. Шестигранный хвостовик 1/4", подходит для держателя по стандарту DIN ISO 1173-D 6,3.

855/1 TH Насадки



	EAN					
Code	4013288		mm			
05056910001	014740	PZ 1	25	1"		10
05056915001	014757	PZ 2	25	1"		10
05056925001	014764	PZ 3	25	1"		10

855/1 TH SB Насадки



Code	EAN							
05073370001	029638		855/1 TH PZ	2x PZ 1x25				5
05073371001	029645		855/1 TH PZ	2x PZ 2x25				5
05073372001	029652		855/1 TH PZ	2x PZ 3x25				5
05073373001	029669		855/1 TH PZ	1x PZ 1x25; 1x PZ 2x25; 1x PZ 3x25				5

855/1 TiN Насадки

Высококачественные биты со сверхтвёрдым покрытием нитридом титана (TiN) для длительных нагрузок, например, в условиях серийных операций. Шестигранный хвостовик 1/4", подходит для держателя по стандарту DIN ISO 1173-D 6,3.

855/1 TiN Насадки



	EAN					
Code	4013288		mm			
0548022001	041029	PZ 2	25	1"		10

855/1 TZ Насадки

Биты Pozidriv с торсионной зоной против быстрого износа. Закалённые до вязкой твёрдости, для универсального применения. Шестигранный хвостовик 1/4", подходит для держателя по стандарту DIN ISO 1173-D 6,3.

855/1 TZ Насадки



	EAN					
Code	4013288		mm			
05056810001	014801	PZ 1	25	1"		10
05056815001	014818	PZ 2	25	1"		10
05056825001	014825	PZ 3	25	1"		10

855/1 Z Насадки

Закалённые до вязкой твёрдости, для универсального применения. Шестигранный хвостовик 1/4", подходит для держателя по стандарту DIN ISO 1173-D 6,3.

855/1 Z Насадки



	EAN					
Code	4013288		mm			
05056805001	014535	PZ 0	25	1"		10
05072080001	014658	PZ 1	25	1"		10
05056812001	014542	PZ 1	50	2"		10
05072082001	014665	PZ 2	25	1"		10
05056820001	014559	PZ 2	50	2"		10
05072084001	014672	PZ 3	25	1"		10
05056835001	014573	PZ 4	32	1 1/4"		10

855/1 Z SB Насадки



Code	EAN		
05073308001	029096	855/1 Z PZ 2x PZ 1x25	5
05073309001	029102	855/1 Z PZ 2x PZ 2x25	5
05073310001	029119	855/1 Z PZ 2x PZ 3x25	5
05073380001	029621	855/1 Z PZ 1x PZ 4x32	5
05073311001	029126	855/1 Z PZ 1x PZ 1x25; 1x PZ 2x25; 1x PZ 3x25	5

855/1 Z DIY Насадки



Code	EAN		
05072403001	115768	855/1 Z PZ 10x PZ 1x25	1
05072404001	115775	855/1 Z PZ 10x PZ 2x25	1
05072405001	115782	855/1 Z PZ 10x PZ 3x25	1

855/1 Z DIY 100 Насадки



Code	EAN		
05072443001	138484	855/1 Z PZ 100x PZ 1x25	1
05072444001	138491	855/1 Z PZ 100x PZ 2x25	1

Bit-Box 20 PZ



Code	EAN		
05057760001	4013288 188052	855/1 Z PZ 20x PZ 2x25	20

System Impaktor - Для самых строгих требований к инструментам для завинчивания



Технология Impaktor обеспечивает срок службы инструментов, заметно превышающий средние показатели даже с учетом жестких условий их применения. Повышенное сопротивление трением за счёт шероховатого покрытия из алмазных частиц предотвращает выскальзывание наколенника из винта. Особенно подходят для работы с предлагаемыми на рынке ударными шурувертами. Шестигранный хвостовик 1/4", подходит для держателя по стандарту DIN ISO 1173-F 6,3.

855/4 IMP DC PZ DIY Impaktor биты



Code	EAN		
05057661001	4013288 157690	855/4 IMP DC 5x PZ 2x50	1
05057662001	157706	855/4 IMP DC 5x PZ 3x50	1

855/4 IMP DC Impaktor Насадки SB



Code	EAN			
	4013288			
05073961001	158505	855/4 IMP DC 1x PZ 2x50		5
05073962001	158512	855/4 IMP DC 1x PZ 3x50		5

Kraffform Stainless - сталь для защиты от коррозии

Нержавеющая сталь прикручивается нержавеющей сталью!

Инструменты из нержавеющей стали от компании Wera

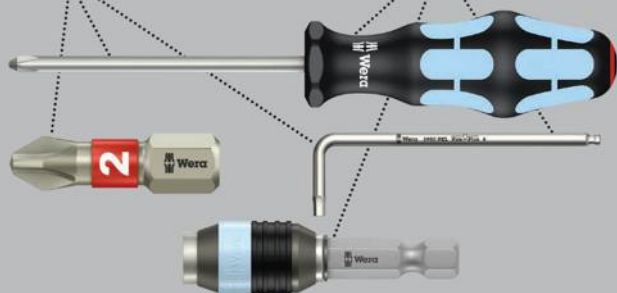

Высококачественные биты Pozidriv из специальной стали. Инструменты Wera Edelstahl изготавливаются из специальной стали, что исключает неприятное распространение контактной ржавчины. Шестигранный хвостовик 1/4", подходит для держателя по стандарту DIN ISO 1173-F 6,3.

3855/4 Насадки, Нержавеющая сталь



Code	EAN		mm				
	4013288						
05071084001	115515	PZ 1	89	3 1/2"			10
05071085001	115522	PZ 2	89	3 1/2"			10
05071086001	115539	PZ 3	89	3 1/2"			10

System BiTorsion - это долговечность



У держателей имеется торсионная пружина, которая амортизирует небольшие пики нагрузки



Более значительные пики нагрузки амортизируются только в зоне скручивания насадки.



Исключается преждевременный износ под действием перегрузок.

855/4 BDC Насадки

Биты Pozidriv с алмазным покрытием наконечников. Это служит надёжной посадке бита в винте, уменьшению необходимой силы прижима и снижению риска выскальзывания из головки. С торсионной зоной, в которой гасятся пики кинетической нагрузки.

За счёт этого значительно возрастает срок службы изделия. Шестигранный хвостовик 1/4", подходит для держателя по стандарту DIN ISO 1173-F 6,3.

855/4 BDC Насадки



Code	EAN		mm				
	4013288						
05059900001	034120	PZ 1	50	2"			10
05059902001	034137	PZ 2	50	2"			10
05059904001	034144	PZ 3	50	2"			10

855/4 BTH Насадки

Торсионные биты Pozidriv с торсионной зоной, в которой гасятся пики кинетической нагрузки.

За счёт этого значительно возрастает срок службы изделия. Срок службы увеличивается выбором соответствующего держателя. Экстратвёрдое исполнение. Шестигранный хвостовик 1/4", подходит для держателя по стандарту DIN ISO 1173-F 6,3.

855/4 BTH Насадки



Code	EAN		mm				
	4013288						
05059910001	034335	PZ 1	50	2"			10
05059912001	034342	PZ 2	50	2"			10
05059914001	034359	PZ 3	50	2"			10

855/4 BTZ Насадки

Биты BiTorsion с торсионной зоной, в которой гасятся пики кинетической нагрузки.

За счёт этого значительно возрастает срок службы изделия. Закалённые до вязкой твёрдости, для универсального применения. Шестигранный хвостовик 1/4", подходит для держателя по стандарту DIN ISO 1173-F 6,3.

855/4 BTZ Насадки



Code	EAN	✳	⌀	ℓ				📦
Code	EAN		mm					
05059920001	034601	PZ 1	50	2"				10
05059922001	034618	PZ 2	50	2"				10
05059924001	034625	PZ 3	50	2"				10

855/4 TH Насадки

С торсионной зоной, в которой гасятся пики кинетической нагрузки. За счёт этого значительно возрастает срок службы изделия. Экстратвёрдые. Шестигранный хвостовик 1/4", подходит для держателя по стандарту DIN ISO 1173-F 6,3.

855/4 TH Насадки



Code	EAN	✳	⌀	ℓ				📦
Code	EAN		mm					
05060055001	015068	PZ 1	50	2"				10
05060060001	015075	PZ 2	50	2"				10
05060065001	015082	PZ 3	50	2"				10

855/4 TZ Насадки

Высококачественные биты с торсионной зоной, в которой гасятся пики кинетической нагрузки. За счёт этого значительно возрастает срок службы изделия. Закалённые до вязкой твёрдости, для универсального применения. Шестигранный хвостовик 1/4", подходит для держателя по стандарту DIN ISO 1173-F 6,3.

855/4 TZ Насадки



Code	EAN	✳	⌀	ℓ				📦
Code	EAN		mm					
05060005001	015099	PZ 1	50	2"				10
05060010001	015105	PZ 2	50	2"				10
05060015001	015112	PZ 3	50	2"				10

855/4 TZ SB Насадки



Code	EAN	✳	⌀	ℓ				📦
Code	EAN		mm					
05134384001	037985	✳	855/4 TZ PZ	2x PZ 1x50				3
05134385001	037992	✳	855/4 TZ PZ	2x PZ 2x50				3
05134386001	038005	✳	855/4 TZ PZ	2x PZ 3x50				3

855/4 Z PZ Биты Take it easy

Высококачественные биты Pozidriv*. Закалённые до вязкой твёрдости, для универсального применения. Шестигранный хвостовик 1/4", подходит для держателя по стандарту DIN ISO 1173-F 6,3. * Pozidriv = зарегистрированный торговый знак фирмы European Industrial Service Ltd.

- С индикатором „Take it easy“: Цветовая маркировка профиля и гравировка размера

855/4 Z PZ Биты Take it easy



Code	EAN	✳	⌀	ℓ	ℓ	∅		📦
Code	EAN		mm			mm		
05059566001	226471	PZ 1	89	3 1/2"		4,5		10
05059567001	226488	PZ 2	89	3 1/2"		6,0		10



855/4 Z Насадки

Закалённые до вязкой твёрдости, для универсального применения. Шестигранный хвостовик 1/4", подходит для держателя по стандарту DIN ISO 1173-F 6,3.

855/4 Z Насадки



Code	EAN	✳	⌈	⌋	∅			
			mm		mm			
05060027001	014955	PZ 1	70	2 3/4"	4,5			10
05060029001	014962	PZ 1	89	3 1/2"	4,5			10
05060031001	031426	PZ 1	127	5"	4,5			10
05060030001	031259	PZ 1	152	6"	4,5			10
05060033001	014979	PZ 2	70	2 3/4"	6,0			10
05060035001	014986	PZ 2	89	3 1/2"	6,0			10
05060037001	014993	PZ 2	110	4 3/8"	6,0			10
05060036001	031440	PZ 2	127	5"	6,0			10
05060038001	031297	PZ 2	152	6"	6,0			10
05060041001	015006	PZ 3	70	2 3/4"	-			10
05060043001	015013	PZ 3	89	3 1/2"	-			10
05060045001	015020	PZ 3	110	4 3/8"	-			10
05060047001	031433	PZ 3	152	6"	-			10

855/4 Z SB Насадки



Code	EAN	✳						
05073523001	105905	✳	855/4 Z PZ	1x PZ 1x89				5
05073524001	106452	✳	855/4 Z PZ	1x PZ 2x89				5
05073525001	105912	✳	855/4 Z PZ	1x PZ 3x89				5
05136308001	213860	✳	855/4 Z PZ	1x PZ 1x152				3
05136309001	213877	✳	855/4 Z PZ	1x PZ 2x152				3
05136310001	213884	✳	855/4 Z PZ	1x PZ 3x152				3

855/4 Насадки PZ Ni

- Химическое никелирование

855/4 Насадки PZ Ni



Code	EAN	✳	⌈	⌋	∅			
			mm					
05059575001	226624	PZ 3	89	3 1/2"				10

855/2 Z Насадки

Закалённые до вязкой твёрдости, для универсального применения. Шестигранный хвостовик 5/16", подходит для держателя по стандарту DIN ISO 1173-D 8.

855/2 Z Насадки



Code	EAN	✳	⌈	⌋	∅			
			mm		mm			
05058005001	014863	PZ 1	32	1 1/4"	4,5			10
05058010001	014870	PZ 2	32	1 1/4"	6,0			10
05058015001	014887	PZ 3	32	1 1/4"	7,6			10
05058020001	014894	PZ 4	32	1 1/4"	-			10

855/11 Насадки

Закалённые до вязкой твёрдости биты Wera биты для винтов Pozidriv, для универсального применения. Хвостовик с резьбой M 4.

855/11 Насадки



Code	EAN	✳	⌈	⌋	∅			
			mm		mm			
05065096001	015426	PZ 2	33	1 1/4"	6,0			5

855/12 Насадки

Закалённые до вязкой твёрдости биты Wera биты для винтов Pozidriv, для универсального применения. Хвостовик с резьбой M 5.

855/12 Насадки



Code	EAN	✳	⌈	⌋	∅			
			mm		mm			
05065129001	015457	PZ 2	44,5	1 3/4"	6,0			5

851/4 PH/S Насадки

Высококачественные биты с комбинированным профилем „Phillips/шлиц“. В электротехнике очень распространены винты с комбинированным профилем шлиц/Phillips. Биты с профилем PlusMinus оптимально помогают работать с такими винтами. Закалённые до вязкой твёрдости, для универсального применения. Шестигранный хвостовик 1/4", подходит для держателя по стандарту DIN ISO 1173-F 6,3.

851/4 PH/S Насадки



	EAN	+	Шлиц	Шлиц	Ø		
Code	4013288		mm		mm		
05059720001	102577	# 1	70	2 3/4"	4,5		10
05059721001	102584	# 2	70	2 3/4"	6		10

855/4 PZ/S Насадки

Высококачественные биты с комбинированным профилем „Pozidriv/ шлиц“, прежде всего для работы с присоединительными зажимами, предохранительными коробками, переключателями, реле. Закалённые до вязкой твёрдости, для универсального применения. Шестигранный хвостовик 1/4", подходит для держателя по стандарту DIN ISO 1173-F 6,3.

855/4 PZ/S Насадки



	EAN	+	Шлиц	Шлиц	Ø		
Code	4013288		mm		mm		
05059896001	102591	# 1	70	2 3/4"	4,5		10
05059897001	102607	# 2	70	2 3/4"	6		10

System Impaktor - Для самых строгих требований к инструментам для завинчивания

Держатели Impaktor с магнитным кольцом

С мелкими алмазными частицами

С максимально высокой прочностью Снижает опасность преждевременной поломки

Увеличенный срок службы

Благодаря совершенствованию характеристик материалов

Держатели Impaktor из нержавеющей стали

TriTorsion

Высококачественные биты TORX®. Технология Impaktor обеспечивает срок службы инструментов, заметно превышающий средние показатели даже с учетом жестких условий их применения. Повышенное сопротивление трением за счёт шероховатого покрытия из алмазных частиц предотвращает выкальзывание наконечника из винта. Особенно подходят для работы с предлагаемыми на рынке ударными шурувертами. Шестигранный хвостовик 1/4", подходит для держателя по стандарту DIN ISO 1173-D 6,3.

867/1 IMP DC TORX® DIY Impaktor биты



Code	EAN			
	4013288			
05057628001	178688	♻️	867/1 IMP DC 10x TX 10x25	1
05057623001	169242	♻️	867/1 IMP DC 10x TX 15x25	1
05057624001	163165	♻️	867/1 IMP DC 10x TX 20x25	1
05057625001	157447	♻️	867/1 IMP DC 10x TX 25x25	1
05057626001	157454	♻️	867/1 IMP DC 10x TX 30x25	1
05057627001	157461	♻️	867/1 IMP DC 10x TX 40x25	1

867/1 IMP DC SB Impaktor Насадки



Code	EAN			
	4013288			
05073924001	163240	♻️	867/1 IMP DC 1x TX 20x25	5
05073925001	158406	♻️	867/1 IMP DC 1x TX 25x25	5
05073926001	158413	♻️	867/1 IMP DC 1x TX 30x25	5
05073927001	158420	♻️	867/1 IMP DC 1x TX 40x25	5

Bit-Box 15 Impaktor TX



Code	EAN			
	4013288			
05057772001	187871	♻️	867/1 IMP DC 15x TX 20x25	10
05057775001	187888	♻️	867/1 IMP DC 15x TX 25x25	10
05057776001	187895	♻️	867/1 IMP DC 15x TX 30x25	10

Kraftform Stainless - сталь для защиты от коррозии

Нержавеющая сталь прикручивается нержавеющей сталью!
Инструменты из нержавеющей стали от компании Wera

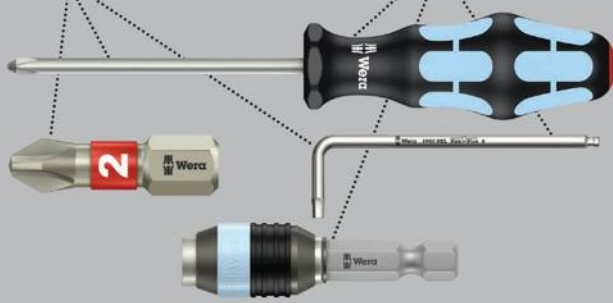

Высококачественные биты TORX® из специальной стали. Инструменты Wera Edelstahl изготавливаются из специальной стали, что исключает неприятное распространение контактной ржавчины. С торсионной зоной: торсионные биты гасят пики нагрузки. Предотвращается преждевременный износ, возрастает срок службы битов. Шестигранный хвостовик 1/4", подходит для держателя по стандарту DIN ISO 1173-D 6,3.

3867/1 TS TORX® Насадки, нержавеющая сталь



Code	EAN		mm	inch				
05071030001	111043	TX 8	25	1"				10
05071032001	111067	TX 10	25	1"				10
05071033001	111074	TX 15	25	1"				10
05071034001	111081	TX 20	25	1"				10
05071035001	111098	TX 25	25	1"				10
05071037001	111111	TX 30	25	1"				10
05071038001	111128	TX 40	25	1"				10

3867/1 TS SB TORX® Насадки, нержавеющая сталь



Code	EAN			
05073620001	117670	3867/1 TS TORX®	1x TX 10x25	5
05073621001	117687	3867/1 TS TORX®	1x TX 15x25	5
05073622001	117694	3867/1 TS TORX®	1x TX 20x25	5
05073623001	117700	3867/1 TS TORX®	1x TX 25x25	5
05073625001	117724	3867/1 TS TORX®	1x TX 30x25	5

System BiTorsion - это долговечность

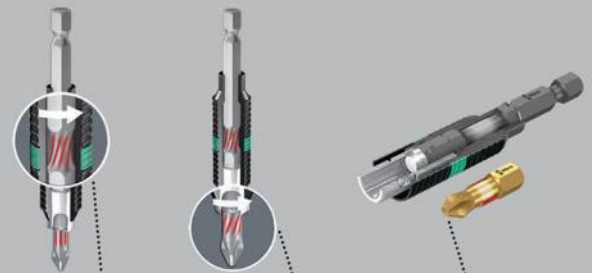

У держателей имеется торсионная пружина, которая амортизирует небольшие пики нагрузки

Более значительные пики нагрузки амортизируются только в зоне скручивания насадки.

Исключается преждевременный износ под действием перегрузок.

867/1 BDC TORX® Насадки

Биты TORX® с алмазным покрытием наконечников. Это служит надёжной посадке бита в винте, уменьшению необходимой силы прижима и снижению риска выскальзывания из головки.

С торсионной зоной, в которой гасятся пики кинетической нагрузки. За счёт этого значительно возрастает срок службы изделия. Шестигранный хвостовик 1/4", подходит для держателя по стандарту DIN ISO 1173-D 6,3.

867/1 BDC TORX® Насадки



Code	EAN							
			mm					
05066100001	034038	TX 10	25	1"				10
05066102001	034045	TX 15	25	1"				10
05066104001	034052	TX 20	25	1"				10
05066106001	034069	TX 25	25	1"				10
05066108001	034076	TX 30	25	1"				10
05066110001	034083	TX 40	25	1"				10

867/1 BDC SB TORX® Насадки



Code	EAN							
05134374001	099778		867/1 TORX® BDC					5
			1x TX 10x25					
05134375001	099785		867/1 TORX® BDC					5
			1x TX 15x25					
05134376001	099792		867/1 TORX® BDC					5
			1x TX 20x25					
05134377001	099808		867/1 TORX® BDC					5
			1x TX 25x25					
05134378001	099822		867/1 TORX® BDC					5
			1x TX 30x25					
05134379001	099815		867/1 TORX® BDC					5
			1x TX 40x25					

867/1 BTZ TORX® Насадки

Биты BiTorsion для винтов TORX®, с торсионной зоной, в которой гасятся пики кинетической нагрузки. Срок службы увеличивается выбором соответствующего держателя.

Закалённые до вязкой твёрдости, для универсального применения. Шестигранный хвостовик 1/4", подходит для держателя по стандарту DIN ISO 1173-D 6,3.

867/1 BTZ TORX® Насадки



Code	EAN							
			mm					
05066120001	034519	TX 10	25	1"				10
05066122001	034526	TX 15	25	1"				10
05066124001	034533	TX 20	25	1"				10
05066126001	034540	TX 25	25	1"				10
05066128001	034557	TX 30	25	1"				10
05066130001	034564	TX 40	25	1"				10

867/1 TORX® HF Биты с фиксирующей функцией

- Для винтов с внутренним TORX®
- С фиксирующей функцией для винтов TORX®
- Также подходит для крепежа Würth ASSY и Altenloh SPAX T-STAR plus
- Привод: наружный шестигранник 1/4" (тип хвостовика Wera 1)
- Индикатор „Take it easy“: цветовая кодировка размера

867/1 TORX® HF Биты с фиксирующей функцией



Code	EAN							
			mm					
05066140001	226334	TX 10	25	1"				10
05066141001	226341	TX 15	25	1"				10
05066142001	226365	TX 20	25	1"				10
05066143001	226358	TX 25	25	1"				10
05066144001	226389	TX 30	25	1"				10
05066145001 ¹⁾	226655	TX 40	25	1"				10

¹⁾ Сквозной стержень шестигранный, без „Take it easy“.



Набор Bit-Box 20 TX HF



Code	EAN			
	4013288			
0505777001	226013		867/1 TORX® HF 20x TX 20x25	20
05057778001	226020		867/1 TORX® HF 20x TX 25x25	20

867/1 TZ TORX® Насадки

Высококачественные биты с торсионной зоной, в которой гасятся пики кинетической нагрузки. За счёт этого значительно возрастает срок службы изделия. Закалённые до вязкой твёрдости, для универсального применения. Шестигранный хвостовик 1/4", подходит для держателя по стандарту DIN ISO 1173-D 6,3.

867/1 TZ TORX® Насадки



Code	EAN						
Code	EAN		mm	"	mm		
05066300001	015709		TX 5	25	1"	4,2	10
05066301001	015716		TX 6	25	1"	4,2	10
05066302001	015723		TX 7	25	1"	4,2	10
05066303001	015730		TX 8	25	1"	4,2	10
05066304001	015747		TX 9	25	1"	4,2	10
05066305001	015754		TX 10	25	1"	4,2	10
05066308001	015761		TX 15	25	1"	4,2	10
05066310001	015778		TX 20	25	1"	4,8	10
05066312001	015785		TX 25	25	1"	5,5	10
05066313001	015792		TX 27	25	1"	5,5	10
05066315001	015808		TX 30	25	1"	6,0	10
05066320001	015815		TX 40	25	1"	-	10

867/1 TORX® Насадки



Code	EAN						
Code	EAN		mm	"	mm		
05135140001	107114		TX 1	25	1"	1,5	10
05135141001	107121		TX 2	25	1"	1,5	10
05135142001	111456		TX 3	25	1"	2,0	10
05135143001	111463		TX 4	25	1"	2,0	10
05066492001	030405		TX 5	25	1"	3,0	10
05066493001	030412		TX 6	25	1"	3,0	10
05066494001	030429		TX 7	25	1"	3,0	10
05066495001	030436		TX 8	25	1"	3,0	10
05066496001	030443		TX 9	25	1"	3,0	10
05066485001	030320		TX 10	25	1"	4,0	10
05066486001	030337		TX 15	25	1"	4,0	10
05066487001	030344		TX 20	25	1"	5,0	10
05066488001	030351		TX 25	25	1"	5,0	10
05066489001	030368		TX 27	25	1"	6,0	10
05066490001	030375		TX 30	25	1"	6,0	10
05066491001	030382		TX 40	25	1"	-	10
05066325001	031174		TX 45	35	1 3/8"	8,0	10
05066330001	031181		TX 50	35	1 3/8"	9,0	10
05066335001	031167		TX 55	35	1 3/8"	12,0	10

867/1 SB TORX® Насадки



Code	EAN			
	4013288			
05073313001	029140		867/1 TORX® 2x TX 10x25	5
05073340001	029591		867/1 TORX® 2x TX 15x25	5
05073314001	029157		867/1 TORX® 2x TX 20x25	5
05073315001	029164		867/1 TORX® 2x TX 25x25	5
05073316001	029171		867/1 TORX® 2x TX 30x25	5
05073317001	029188		867/1 TORX® 2x TX 40x25	5
05073346001	125859		867/1 TORX® 1x TX 50x35	5
05073375001	037503		867/1 TORX® 1x TX 10x25 1x TX 15x25 1x TX 20x25	5
05073376001	037510		867/1 TORX® 1x TX 25x25; 1x TX 30x25; 1x TX 40x25	5

867/1 DIY TORX® Насадки



Code	EAN			
	4013288			
05072406001	115799		867/1 TORX® 10x TX 10x25	1
05072407001	115805		867/1 TORX® 10x TX 15x25	1
05072408001	115812		867/1 TORX® 10x TX 20x25	1
05072409001	115829		867/1 TORX® 10x TX 25x25	1
05072411001	115843		867/1 TORX® 10x TX 30x25	1
05072412001	115850		867/1 TORX® 10x TX 40x25	1

867/1 TORX® Насадки DIY 100



Code	EAN			
	4013288			
05072446001	138507		867/1 TORX® 100x TX 10x25	1
05072447001	138514		867/1 TORX® 100x TX 15x25	1
05072448001	138521		867/1 TORX® 100x TX 20x25	1
05072449001	138538		867/1 TORX® 100x TX 25x25	1
05072451001	138552		867/1 TORX® 100x TX 30x25	1
05072452001	138569		867/1 TORX® 100x TX 40x25	1

Bit-Box 20 TX



Code	EAN			
	4013288			
05057770001	187994		867/1 TORX® 20x TX 20x25	20
05057773001	188007		867/1 TORX® 20x TX 25x25	20

867/1 Z TORX® Wedge Насадки

Высококачественные биты TORX®. За счёт конической формы профиля возникает прижимной эффект, который надёжно удерживает винт TORX® на бите. Закалённые до вязкой твёрдости, для универсального применения. Шестигранный хвостовик 1/4", подходит для держателя по стандарту DIN ISO 1173-D 6,3.

867/1 Z TORX® Wedge Насадки



Code	EAN		⌀	ℓ					
	4013288		mm						
05066455001	016034		TX 15	25	1"				10
05066460001	016041		TX 20	25	1"				10
05066465001	016058		TX 25	25	1"				10



867/1 ZA TORX® Насадки с цапфой

С цапфой, которая, взаимодействуя с отверстием в головке винта, облегчает центрирование инструмента. Закалённые до вязкой твёрдости, для универсального применения. Шестигранный хвостовик 1/4", подходит для держателя по стандарту DIN ISO 1173-D 6,3.

867/1 ZA TORX® Насадки с цапфой



Code	EAN					
			mm	1"	mm	
05066081001	107190	TX 15	25	1"	4,0	10
05066082001	107206	TX 20	25	1"	5,0	10
05066083001	107213	TX 25	25	1"	5,0	10

System Impaktor - Для самых строгих требований к инструментам для завинчивания

Держатели Impaktor с магнитным кольцом

С мелкими алмазными частицами

С максимальной высокой прочностью Снижает опасность преждевременной поломки

Увеличенный срок службы

Благодаря совершенствованию характеристик материалов

Держатели Impaktor из нержавеющей стали



Высококачественные биты TORX®. Технология Impaktor обеспечивает срок службы инструментов, заметно превышающий средние показатели даже с учетом жестких условий их применения. Повышенное сопротивление трением за счёт шероховатого покрытия из алмазных частиц предотвращает выкальзывание наконечника из винта. Особенно подходят для работы с предлагаемыми на рынке ударными винтовёртами. Шестигранный хвостовик 1/4", подходит для держателя по стандарту DIN ISO 1173-F 6,3.

867/4 IMP DC TORX® DIY Impaktor биты



Code	EAN			
	4013288			
05057664001	163172		867/4 IMP DC 5x TX 20x50	1
05057665001	157515		867/4 IMP DC 5x TX 25x50	1
05057666001	157522		867/4 IMP DC 5x TX 30x50	1
05057667001	157539		867/4 IMP DC 5x TX 40x50	1

867/4 IMP DC SB Impaktor Насадки



Code	EAN			
	4013288			
05073964001	163257		867/4 IMP DC 1x TX 20x50	5
05073965001	158529		867/4 IMP DC 1x TX 25x50	5
05073966001	158536		867/4 IMP DC 1x TX 30x50	5
05073967001	158543		867/4 IMP DC 1x TX 40x50	5

867/4 KK TORX® Насадки

Шариковый наконечник: за счёт этого можно отклонять или поворачивать ось инструмента относительно оси винта, что позволяет заворачивать буквально "за углом". Закалённые до вязкой твёрдости, для универсального применения. Шестигранный хвостовик 1/4", подходит для держателя по стандарту DIN ISO 1173-F 6,3.

- Привод: наружный шестигранник 1/4" (тип хвостовика Wera 4)

867/4 KK TORX® Насадки



Code	EAN		⌀	ℓ	ℓ			
			mm					
05059700001	155979	TX 10	89	3 1/2"				5
05059701001	155986	TX 15	89	3 1/2"				5
05059702001	155993	TX 20	89	3 1/2"				5
05059703001	156006	TX 25	89	3 1/2"				5
05059704001	156013	TX 30	89	3 1/2"				5
05059705001	156020	TX 40	89	3 1/2"				5

Инструменты с профилем TORX® и функцией фиксации

Винты профиля TORX® удерживаются прижимной силой



Разработанные фирмой Wera инструменты TORX® HF (HF = фиксирующая функция) отличаются улучшенной геометрией исходного профиля TORX®.

За счёт прижимной силы, возникающей в результате контактного давления между наконечником инструмента и профилем головки винта, винты надёжно удерживаются на инструменте! Шестигранный хвостовик 1/4", подходит для держателя по стандарту DIN ISO 1173-F 6,3.

867/4 TORX® HF Биты с фиксирующей функцией

- Для винтов с внутренним TORX®
- С фиксирующей функцией для винтов TORX®
- Также подходит для крепежа Würth ASSY и Altenloh SPAX T-STAR plus
- Привод: наружный шестигранник 1/4" (тип хвостовика Wera 4)
- Индикатор „Take it easy“: цветовая кодировка размера

867/4 TORX® HF Биты с фиксирующей функцией



Code	EAN		⌀	ℓ	ℓ	∅		
			mm			mm		
05060505001	226747	TX 8	50	2"		3,0		10
05060506001	226754	TX 10	50	2"		4,0		10
05060512001	226815	TX 10	89	3 1/2"		4,0		5
05060507001	226761	TX 15	50	2"		4,0		10
05060513001	226822	TX 15	89	3 1/2"		4,0		5
05060508001	226778	TX 20	50	2"		4,5		10
05060514001	226839	TX 20	89	3 1/2"		4,5		5
05060509001	226785	TX 25	50	2"		6,0		10
05060515001	226846	TX 25	89	3 1/2"		6,0		5
05060510001	226792	TX 30	50	2"		6,0		10
05060516001	226853	TX 30	89	3 1/2"		6,0		5
05060511001 ¹⁾	226808	TX 40	50	2"		-		10
05060517001 ¹⁾	226860	TX 40	89	3 1/2"		-		5

¹⁾ Сквозной стержень шестигранный, без „Take it easy“.



867/4 Z TORX® Насадки

Высококачественные биты TORX®. Закалённые до вязкой твёрдости, для универсального применения. Шестигранный хвостовик 1/4", подходит для держателя по стандарту DIN ISO 1173-F 6,3.

867/4 Z TORX® Насадки



Code	EAN					
Code	4013288		mm	mm	mm	
05135200001	107138	TX 1	50	2"	2,0	10
05135201001	107145	TX 2	50	2"	2,0	10
05135202001	112620	TX 3	50	2"	2,0	10
05135204001	041333	TX 4	50	2"	3,0	10
05135205001	031808	TX 5	50	2"	3,0	10
05308428001	041340	TX 6	50	2"	3,0	10
05134740001	035905	TX 6	70	2 3/4"	3,0	10
05332600001	033895	TX 6	89	3 1/2"	3,0	10
05328448001	038432	TX 6	152	6"	3,0	10
05160830001	113283	TX 7	50	2"	3,0	10
05345047001	128423	TX 7	70	2 3/4"	3,0	10
05060131001	030498	TX 8	50	2"	3,0	10
05060098001	030504	TX 8	70	2 3/4"	3,0	10
05060185001	030511	TX 8	89	3 1/2"	3,0	10
05060195001	030528	TX 8	152	6"	3,0	10
05319835001	128430	TX 9	70	2 3/4"	3,0	10
05060193001	155566	TX 9	89	3 1/2"	3,0	10
05060194001	156945	TX 9	152	6"	3,0	10
05060132001	030535	TX 10	50	2"	4,0	10
05060100001	016171	TX 10	70	2 3/4"	4,0	10
05060186001	030481	TX 10	89	3 1/2"	4,0	10
05060196001	030542	TX 10	152	6"	4,0	10
05060133001	030559	TX 15	50	2"	4,0	10
05060105001	016188	TX 15	70	2 3/4"	4,0	10
05060187001	030566	TX 15	89	3 1/2"	4,0	10
05060197001	030573	TX 15	152	6"	4,0	10
05060134001	030580	TX 20	50	2"	4,5	10
05060110001	016195	TX 20	70	2 3/4"	4,5	10
05060188001	030597	TX 20	89	3 1/2"	4,5	10
05060198001	030603	TX 20	152	6"	4,5	10
05060135001	030610	TX 25	50	2"	6,0	10
05060115001	016201	TX 25	70	2 3/4"	6,0	10
05060189001	030627	TX 25	89	3 1/2"	6,0	10
05060199001	030634	TX 25	152	6"	6,0	10
05060136001	030641	TX 27	50	2"	6,0	10
05060120001	016218	TX 27	70	2 3/4"	6,0	10
05060190001	030658	TX 27	89	3 1/2"	6,0	10
05060200001	030665	TX 27	152	6"	6,0	10
05060137001	030672	TX 30	50	2"	6,0	10
05060125001	016225	TX 30	70	2 3/4"	6,0	10
05060191001	030689	TX 30	89	3 1/2"	6,0	10
05060201001	030696	TX 30	152	6"	6,0	10
05060138001	030702	TX 40	50	2"	-	10
05060130001	016232	TX 40	70	2 3/4"	-	10
05060192001	030719	TX 40	89	3 1/2"	-	10
05060202001	030726	TX 40	152	6"	-	10

867/4 Z SB Насадки



Code	EAN			
Code	4013288			
05073720001	132789		867/4 Z TORX® 2x TX 10x50	3
05073526001	105929		867/4 Z TORX® 1x TX 10x89	5
05073470001	226273		867/4 Z TORX® 3x TX 10x89	1
05136311001	213891		867/4 Z TORX® 1x TX 10x152	3
05073721001	132796		867/4 Z TORX® 2x TX 15x50	3
05073527001	105936		867/4 Z TORX® 1x TX 15x89	5
05073471001	226228		867/4 Z TORX® 3x TX 15x89	1
05136312001	213907		867/4 Z TORX® 1x TX 15x152	3
05073722001	132802		867/4 Z TORX® 2x TX 20x50	3
05073528001	105943		867/4 Z TORX® 1x TX 20x89	5
05073472001	226235		867/4 Z TORX® 3x TX 20x89	1
05136313001	213914		867/4 Z TORX® 1x TX 20x152	3
05073723001	132826		867/4 Z TORX® 2x TX 25x50	3
05073529001	105950		867/4 Z TORX® 1x TX 25x89	5
05073473001	226242		867/4 Z TORX® 3x TX 25x89	1
05136314001	213921		867/4 Z TORX® 1x TX 25x152	3
05073724001	132833		867/4 Z TORX® 2x TX 30x50	3
05073530001	105967		867/4 Z TORX® 1x TX 30x89	5
05073474001	226259		867/4 Z TORX® 3x TX 30x89	1
05136315001	213938		867/4 Z TORX® 1x TX 30x152	3
05073531001	105974		867/4 Z TORX® 1x TX 40x89	5
05136316001	213945		867/4 Z TORX® 1x TX 40x152	3

867/2 Z TORX® Насадки

Закалённые до вязкой твёрдости, для универсального применения. Шестигранный хвостовик $\frac{5}{16}$ " , подходит для держателя по стандарту DIN ISO 1173-D 8.

867/2 Z TORX® Насадки



	EAN		$\frac{1}{4}$ "	$\frac{1}{2}$ "	\varnothing		
Code	4013288		mm		mm		
05066901001	016096	TX 20	35	1 $\frac{3}{8}$ "	4,5		10
05066900001	016102	TX 25	35	1 $\frac{3}{8}$ "	5,8		10
05066902001	016119	TX 27	35	1 $\frac{3}{8}$ "	5,8		10
05066905001	016126	TX 30	35	1 $\frac{3}{8}$ "	6,0		10
05066910001	016133	TX 40	35	1 $\frac{3}{8}$ "	7,0		10
05066915001	016140	TX 45	35	1 $\frac{3}{8}$ "	-		10
05066920001	016157	TX 50	35	1 $\frac{3}{8}$ "	-		10
05066941001	104007	TX 50	50	2"	-		10
05066950001	104526	TX 50	70	2 $\frac{3}{4}$ "	-		10
05066925001	016164	TX 55	35	1 $\frac{3}{8}$ "	12,0		10

867/12 TORX® Насадки

Закалённые до вязкой твёрдости, для универсального применения. Хвостовик с резьбой М 5.

867/12 TORX® Насадки



	EAN		$\frac{1}{4}$ "	$\frac{1}{2}$ "	\varnothing		
Code	4013288		mm		mm		
05064155001	026484	TX 20	45	1 $\frac{3}{4}$ "	6,0		10

867/15 TORX® Насадки

Закалённые до вязкой твёрдости, для универсального применения. Хвостовик с резьбой М 6.

867/15 TORX® Насадки



	EAN		$\frac{1}{4}$ "	$\frac{1}{2}$ "	\varnothing		
Code	4013288		mm		mm		
05064170001	032607	TX 20	45	1 $\frac{3}{4}$ "	8,0		10
05064175001	032980	TX 25	45	1 $\frac{3}{4}$ "	8,0		10

867/9 C TORX® Насадки

Твердые биты TORX®. Хвостовик 4 мм Halfmoon для прямого присоединения в машинный патрон.

867/9 C TORX® Насадки



	EAN		$\frac{1}{4}$ "	$\frac{1}{2}$ "	\varnothing		
Code	4013288		mm		mm		
05135220001	112637	TX 1	44	1 $\frac{47}{64}$ "	1,5		10
05135221001	112644	TX 2	44	1 $\frac{47}{64}$ "	1,5		10
05135222001	112651	TX 3	44	1 $\frac{47}{64}$ "	1,7		10
05345352001	113597	TX 4	44	1 $\frac{47}{64}$ "	1,8		10
05345018001	113504	TX 4	64	2 $\frac{33}{64}$ "	2,0		10
05200496001	214881	TX 5	44	1 $\frac{47}{64}$ "	1,6		10
05345351001	113580	TX 5	44	1 $\frac{47}{64}$ "	3,0		10
05345032001	113542	TX 5	64	2 $\frac{33}{64}$ "	2,0		10
05345350001	113573	TX 6	44	1 $\frac{47}{64}$ "	3,0		10
05345056001	113566	TX 6	64	2 $\frac{33}{64}$ "	2,0		10
05332610001	035868	TX 6	70	2 $\frac{3}{4}$ "	3,0		10
05345035001	113559	TX 7	64	2 $\frac{33}{64}$ "	2,3		10
05345026001	113528	TX 8	44	1 $\frac{47}{64}$ "	3,0		10
05345028001	113535	TX 8	64	2 $\frac{33}{64}$ "	3,0		10
05332609001	035714	TX 8	70	2 $\frac{3}{4}$ "	3,0		10
05332607001	037107	TX 10	70	2 $\frac{3}{4}$ "	3,0		10

867/1 Z TORX® BO Насадки с отверстием

За счёт отверстия в наконечнике бита и цапфы в профиле винта TORX® BO предотвращается несанкционированный доступ. Специальное соединение. Закалённые до вязкой твёрдости, для универсального применения. Шестигранный хвостовик $\frac{1}{4}$ " , подходит для держателя по стандарту DIN ISO 1173-D 6,3.

867/1 Z TORX® BO Насадки с отверстием



	EAN		$\frac{1}{4}$ "	$\frac{1}{2}$ "			
Code	4013288		mm				
05066497001	015822	TX 7	25	1"			10
05066498001	015839	TX 8	25	1"			10
05066499001	015846	TX 9	25	1"			10
05066500001	015853	TX 10	25	1"			10
05066505001	015860	TX 15	25	1"			10
05066510001	015877	TX 20	25	1"			10
05066515001	015884	TX 25	25	1"			10
05066520001	015891	TX 27	25	1"			10
05066525001	015907	TX 30	25	1"			10
05066530001	015914	TX 40	25	1"			10



867/1 Z TORX® BO SB Насадки с отверстием



Code	EAN		
	4013288		
05073064001	202666		867/1 Z TORX® BO 2x TX 20x25 5
05073065001	202673		867/1 Z TORX® BO 2x TX 25x25 5
05073066001	202680		867/1 Z TORX® BO 2x TX 30x25 5

3867/4 TORX® BO Насадки с отверстием, нержавеющая сталь

Высококачественные биты TORX® из специальной стали. Инструменты Wera Edelstahl изготавливаются из специальной стали, что исключает неприятное распространение контактной ржавчины. Шестигранный хвостовик 1/4", подходит для держателя по стандарту DIN ISO 1173-F 6,3.

3867/4 TORX® BO Насадки с отверстием, нержавеющая сталь



Code	EAN						
	4013288		mm		mm		
05071089001	115546	TX 10	89	3 1/2"	4,0		10
05071090001	115553	TX 15	89	3 1/2"	4,0		10
05071091001	115560	TX 20	89	3 1/2"	4,5		10
05071092001	115577	TX 25	89	3 1/2"	5,5		10
05071094001	115584	TX 30	89	3 1/2"	6,0		10

867/4 Z TORX® BO Биты с отверстием, Take it easy

Высококачественные биты TORX®. Винты TORX® BO имеют в профиле цапфу. Это исключает несанкционированный доступ к соединению, т.к. обычные инструменты TORX® к таким винтам не подходят. Только специальные инструменты TORX® BO имеют отверстие, в которое входит цапфа. Закалённые до вязкой твёрдости, для универсального применения. Шестигранный хвостовик 1/4", подходит для держателя по стандарту DIN ISO 1173-F 6,3.

- С индикатором „Take it easy“: Цветовая маркировка профиля и гравировка размера

867/4 Z TORX® BO Биты с отверстием, Take it easy



Code	EAN						
	4013288		mm		mm		
05059568001	226495	TX 10	89	3 1/2"	4,0		5
05059569001	226501	TX 15	89	3 1/2"	4,0		5
05059570001	226518	TX 20	89	3 1/2"	4,5		5
05059571001	226525	TX 25	89	3 1/2"	6,0		5
05059572001	226532	TX 30	89	3 1/2"	6,0		5

867/4 Z TORX® BO Насадки с отверстием

Шестигранный хвостовик 1/4", подходит для держателя по стандарту DIN ISO 1173-F 6,3.

867/4 Z TORX® BO Насадки с отверстием



Code	EAN						
	4013288		mm		mm		
05060139001	030733	TX 8	70	2 3/4"	3,0		10
05060048001	094513	TX 8	89	3 1/2"	3,0		10
05060049001	094520	TX 9	89	3 1/2"	3,0		10
05060140001	026897	TX 10	70	2 3/4"	4,0		10
05060050001	094537	TX 10	89	3 1/2"	4,0		5
05060141001	030740	TX 15	70	2 3/4"	4,0		10
05060051001	094544	TX 15	89	3 1/2"	4,0		5
05060142001	026903	TX 20	70	2 3/4"	4,5		10
05060052001	094551	TX 20	89	3 1/2"	4,5		5
05060143001	026910	TX 25	70	2 3/4"	6,0		10
05060053001	094568	TX 25	89	3 1/2"	6,0		10
05060144001	026927	TX 27	70	2 3/4"	6,0		10
05060057001	094643	TX 27	89	3 1/2"	6,0		5
05060145001	026934	TX 30	70	2 3/4"	6,0		10
05060054001	094575	TX 30	89	3 1/2"	6,0		5
05060146001	026941	TX 40	70	2 3/4"	-		10
05060056001	094582	TX 40	89	3 1/2"	-		5

867/4 Z TORX® BO SB Насадки с отверстием



Code	EAN			
	4013288			
05073070001	202604		867/4 Z TORX® BO 2x TX 20x70	5
05073071001	202611		867/4 Z TORX® BO 2x TX 25x70	5
05073072001	202628		867/4 Z TORX® BO 2x TX 30x70	5
05073073001	202574		867/4 Z TORX® BO 2x TX 40x70	5

867/1 IP TORX PLUS® Насадки

Профиль TORX PLUS®: в отличие от обычного профиля TORX® за счёт эллипсоидной, вместо круглой формы увеличены шесть граней, передающих усилие между инструментом и винтом. Это позволяет увеличить площадь передачи прилагаемой при заворачивании силы. Повышается передача момента силы и дополнительно увеличивается срок службы винтов и инструментов. Закалённые до вязкой твёрдости, для универсального применения. Шестигранный хвостовик 1/4", подходит для держателя по стандарту DIN ISO 1173-D 6,3.

867/1 IP TORX PLUS® Насадки



Code	EAN		IP	mm	mm				
	4013288								
05135120001	112606	1 IP	25	1"					10
05135121001	112613	2 IP	25	1"					10
05160956001	113313	3 IP	25	1"					10
05134695001	103109	4 IP	25	1"					10
05066272001	035684	5 IP	25	1"					10
05066274001	031556	6 IP	25	1"					10
05066276001	031563	7 IP	25	1"					10
05066278001	031570	8 IP	25	1"					10
05066279001	033635	9 IP	25	1"					10
05066280001	031549	10 IP	25	1"					10
05066282001	031587	15 IP	25	1"					10
05066284001	031594	20 IP	25	1"					10
05066286001	031600	25 IP	25	1"					10
05066287001	031617	27 IP	25	1"					10
05066288001	031624	30 IP	25	1"					10
05066290001	031631	40 IP	25	1"					10

867/4 IP TORX PLUS® Насадки



Code	EAN		IP	mm	mm	mm			
	4013288								
05134664001	112514	1 IP	50	2"	2,0				10
05134665001	112521	2 IP	50	2"	2,0				10
05134668001	106568	3 IP	50	2"	2,0				10
05134691001	103093	4 IP	50	2"	3,0				10
05134678001	098030	5 IP	50	2"	3,0				10
05134680001	037220	6 IP	50	2"	3,0				10
05134667001	095596	6 IP	89	3 1/2"	3,0				10
05134690001	095602	6 IP	152	6"	3,0				10
05134681001	037237	7 IP	50	2"	3,0				10
05134679001	037190	8 IP	50	2"	3,0				10
05134670001	032812	8 IP	89	3 1/2"	3,0				10
05134682001	037244	8 IP	152	6"	3,0				10
05160917001	038951	9 IP	50	2"	3,0				10
05134669001	033871	9 IP	89	3 1/2"	3,0				10
05134683001	037251	10 IP	50	2"	4,0				10
05134684001	037268	10 IP	70	2 3/4"	4,0				10
05134671001	032829	10 IP	89	3 1/2"	4,0				10
05134685001	037275	15 IP	50	2"	4,0				10
05134686001	037282	15 IP	70	2 3/4"	4,0				10
05134672001	032836	15 IP	89	3 1/2"	4,0				10
05134687001	037299	20 IP	50	2"	4,5				10
05134688001	037305	20 IP	70	2 3/4"	4,5				10
05134673001	032843	20 IP	89	3 1/2"	4,5				10
05134609001	224767	25 IP	50	2"	6,0				10
05134674001	032850	25 IP	89	3 1/2"	6,0				10
05134675001	032867	27 IP	89	3 1/2"	6,0				10
05320430001	113382	30 IP	50	2"	6,0				10
05134676001	032874	30 IP	89	3 1/2"	6,0				10
05134677001	032881	40 IP	89	3 1/2"	-				10

867/9 C IP TORX PLUS® Насадки

Хвостовики 4 мм Halfmoon для прямого присоединения в машинный патрон.

867/9 C IP TORX PLUS® Насадки



Code	EAN		IP	mm	mm	mm	mm	mm	
	4013288								
05135230001	112668	1 IP	44	1 47/64"	1,5	20	25/32"		10
05135231001	112675	2 IP	44	1 47/64"	1,5	20	25/32"		10
05135232001	112682	3 IP	44	1 47/64"	1,7	20	25/32"		10
05326310001	113399	4 IP	44	1 47/64"	2,0	20	25/32"		10
05345019001	113511	4 IP	64	2 33/64"	2,0	20	25/32"		10
05135233001	112699	5 IP	44	1 47/64"	2,0	20	25/32"		10
05344900001	113498	6 IP	44	1 47/64"	2,25	20	25/32"		10
05135234001	112705	8 IP	44	1 47/64"	3,0	20	25/32"		10
05332606001	037091	8 IP	70	2 3/4"	3,0	20	25/32"		10
05135235001	112712	10 IP	44	1 47/64"	3,0	20	25/32"		10



IPR TORX PLUS®

5-гранный профиль TORX PLUS® с отверстием. В этом случае геометрия отвода была уменьшена на одну грань и снабжена отверстием, чтобы защитить безопасные резьбовые соединения от случайного развинчивания. Эти винты невозможно вывинтить с помощью обычных инструментов, имеющих в продаже.

867/1 IPR TORX PLUS® Насадки с отверстием



	EAN					
Code	4013288		mm			
05134699001	034878	8 IPR	25	1"		10
05134698001	037817	9 IPR	25	1"		10
05134700001	034823	10 IPR	25	1"		10
05134701001	034724	15 IPR	25	1"		10
05134702001	034731	20 IPR	25	1"		10
05134703001	034748	25 IPR	25	1"		10
05134704001	034847	27 IPR	25	1"		10
05134705001	034830	30 IPR	25	1"		10
05134706001	034854	40 IPR	35	1 3/8"		10
05134707001	034861	45 IPR	35	1 3/8"		10

867/4 IPR TORX PLUS® Насадки с отверстием

Высококачественные биты для винтов TORX PLUS®. Пятигранный профиль TORX PLUS®. Шестигранный хвостовик 1/4", подходит для держателя по стандарту DIN ISO 1173-F 6,3.

867/4 IPR TORX PLUS® Насадки с отверстием



	EAN						
Code	4013288		mm		mm		
05160821001	160867	10 IPR	50	2"	4,0		10
05134657001	155665	10 IPR	89	3 1/2"	4,0		10
05134654001	155641	15 IPR	50	2"	4,0		10
05134720001	037206	15 IPR	89	3 1/2"	4,0		10
05204126001	160874	20 IPR	50	2"	4,5		10
05259135001	160881	20 IPR	89	3 1/2"	4,5		10
05134655001	155658	25 IPR	50	2"	6,0		10
05134722001	160904	25 IPR	89	3 1/2"	6,0		10
05134656001	156952	27 IPR	50	2"	6,0		10
05134658001	155672	27 IPR	89	3 1/2"	6,0		10
05134732001	160911	30 IPR	50	2"	6,0		10
05134723001	160935	30 IPR	89	3 1/2"	6,0		10

System BiTorsion - это долговечность

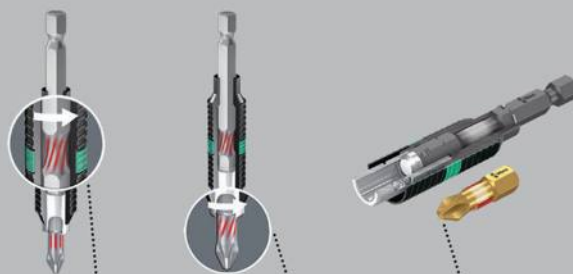

У держателей имеется торсионная пружина, которая амортизирует небольшие пики нагрузки

Более значительные пики нагрузки амортизируются только в зоне скручивания насадки.

Исключается преждевременный износ под действием перегрузок.

800/1 BDC Насадки

Шлицевые биты с алмазным покрытием наконечников. Это служит надёжной посадке бита в винте, уменьшению необходимой силы прижима и снижению риска выкальзывания из головки.

С торсионной зоной, в которой гасятся пики кинетической нагрузки. За счёт этого значительно возрастает срок службы изделия. Шестигранный хвостовик 1/4", подходит для держателя по стандарту DIN ISO 1173-D 6,3.

800/1 BDC Насадки



	EAN						
Code	4013288	mm	mm	mm			
05056172001	033949	0,8	5,5	25	1"		10
05056174001	033956	1,0	5,5	25	1"		10
05056176001	033963	1,2	6,5	25	1"		10

800/1 BTZ Насадки

Торсионная зона, в которой гасятся пики нагрузки кинетической энергии. За счёт этого значительно возрастает срок службы изделия.

Вязко-твёрдая зона служит для универсального применения. Шестигранный хвостовик 1/4", подходит для держателя по стандарту DIN ISO 1173-D 6,3.

800/1 BTZ Насадки



Code	EAN	mm	mm	mm	mm	mm	mm	mm
05056064001	034427	0,8	5,5	25	1"			10
05056066001	034434	1,0	5,5	25	1"			10
05056068001	034441	1,2	6,5	25	1"			10

800/1 TZ Насадки

Шлицевые биты с торсионной зоной против быстрого износа. Закалённые до вязкой твёрдости, для универсального применения. Шестигранный хвостовик 1/4", подходит для держателя по стандарту DIN ISO 1173-D 6,3.

800/1 TZ Насадки



Code	EAN	mm	mm	mm	mm	mm	mm	mm
05056203001	011145	0,5	4,0	25	1"	4,0		10
05056210001	011152	0,6	4,5	25	1"	4,5		10
05056220001	011169	0,8	5,5	25	1"	5,5		10
05056225001	011176	1,0	5,5	25	1"	5,5		10
05056233001	011183	1,2	6,5	25	1"	6,2		10
05056240001	011190	1,6	8,0	25	1"	8,0		10

800/1 Z Насадки

Закалённые до вязкой твёрдости шлицевые биты Wera, для универсального применения. Шестигранный хвостовик 1/4", подходит для держателя по стандарту DIN ISO 1173-D 6,3.

800/1 Z Насадки



Code	EAN	mm	mm	mm	mm	mm	mm	mm
05056200001	040831	0,5	3,0	25	1"	3,0		10
05072050001	030467	0,5	4,0	25	1"	4,0		10
05072055001	010933	0,6	4,5	25	1"	4,5		10
05072057001	010940	0,8	5,5	25	1"	5,5		10
05072059001	010957	1,0	5,5	25	1"	5,5		10
05072061001	010964	1,2	6,5	25	1"	6,2		10
05072063001	030450	1,2	8,0	25	1"	8,0		10
05072065001	010971	1,6	8,0	25	1"	8,0		10

Kraftform Stainless - сталь для защиты от коррозии



Высококачественные шлицевые биты из специальной стали. Инструменты Wera Edelstahl изготавливаются из специальной стали, что исключает неприятное распространение контактной ржавчины. Шестигранный хвостовик 1/4", подходит для держателя по стандарту DIN ISO 1173-F 6,3.

3800/4 Насадки, нержавеющая сталь



Code	EAN	mm	mm	mm	mm	mm	mm	mm
05071080001	115669	1,0	5,5	89	3 1/2"			10

800/4 Z Насадки Take it easy

Плоские биты Wera, закалённые до вязкой твёрдости, для универсального применения. Шестигранный хвостовик 1/4", подходит для держателя по стандарту DIN ISO 1173-F 6,3.

- С индикатором „Take it easy“: Цветовая маркировка профиля и гравировка размера

800/4 Z Насадки Take it easy



	EAN	↓	┘	┘	┘	┘	∅	
Code	4013288	mm	mm	mm	mm	mm	mm	
05059560001	226419	1,0	5,5	89	2"	5,5		10

800/4 Z Насадки

Закалённые до вязкой твёрдости шлицевые биты Wera, для универсального применения. Шестигранный хвостовик 1/4", подходит для держателя по стандарту DIN ISO 1173-F 6,3.

800/4 Z Насадки



	EAN	↓	┘	┘	┘	┘	∅	
Code	4013288	mm	mm	mm	mm	mm	mm	
05059305001	011480	0,5	3,0	50	2"	3,0		10
05059466001	011497	0,5	3,0	70	2 3/4"	3,0		10
05059307001	011503	0,5	4,0	50	2"	4,0		10
05059310001	011510	0,6	3,5	50	2"	3,5		10
05059472001	011527	0,6	3,5	70	2 3/4"	3,5		10
05059450001	031471	0,6	3,5	152	6"	3,5		10
05059315001	011534	0,6	4,5	50	2"	4,5		10
05059489001	094230	0,6	4,5	89	3 1/2"	4,5		10
05059320001	011541	0,8	4,0	50	2"	4,0		10
05059478001	011558	0,8	4,0	70	2 3/4"	4,0		10
05059480001	011565	0,8	4,0	89	3 1/2"	4,0		10
05059451001	031389	0,8	4,0	152	6"	4,0		10
05059325001	011572	0,8	5,5	50	2"	5,5		10
05059330001	011589	1,0	5,5	50	2"	5,5		10
05059486001	011596	1,0	5,5	70	2 3/4"	5,5		10
05059488001	011602	1,0	5,5	89	3 1/2"	5,5		10
05059452001	031235	1,0	5,5	152	6"	5,5		10
05059335001	035004	1,0	6,0	50	2"	6,0		10
05059337001	011619	1,2	6,5	50	2"	6,2		10
05059492001	011626	1,2	6,5	70	2 3/4"	6,2		10
05059490001	094247	1,2	6,5	89	3 1/2"	6,2		10
05059453001	031488	1,2	6,5	152	6"	6,2		10
05059340001	011633	1,2	8,0	50	2"	8,0		10
05059496001	011640	1,2	8,0	89	3 1/2"	8,0		10
05059345001	011657	1,6	8,0	50	2"	8,0		10
05059500001	011664	1,6	8,0	89	3 1/2"	8,0		10

800/9 C Насадки

Твердые биты с гарантией от преждевременного повреждения. Хвостовик 4 мм Halfmoon.

800/9 C Насадки



	EAN	↓	┘	┘	┘	┘	∅	
Code	4013288	mm	mm	mm	mm	mm	mm	
05135265001	168276	0,23	1,5	44	1 47/64"	1,5		10
05135264001	194770	0,35	2,5	44	1 47/64"	2,5		10
05135266001	168283	0,40	2,0	44	1 47/64"	2,0		10
05135267001	168290	0,50	3,0	44	1 47/64"	3,0		10

800/2 Z Насадки

Закалённые до вязкой твёрдости шлицевые биты, для универсального применения. Шестигранный хвостовик 5/16", подходит для держателя по стандарту DIN ISO 1173-D 8.

800/2 Z Насадки



	EAN	↓	┘	┘	┘	┘	∅	
Code	4013288	mm	mm	mm	mm	mm	mm	
05057225001	011275	1,2	8,0	41	1 19/32"	7,8		10
05057235001	011299	1,6	10,0	41	1 19/32"	7,8		10
05057240001	011305	2,0	12,0	41	1 19/32"	12,0		10

System Impaktor - Для самых строгих требований к инструментам для завинчивания

Держатели Impaktor с магнитным кольцом

С мелкими алмазными частицами

С максимально высокой прочностью Снижает опасность преждевременной поломки

Увеличенный срок службы

Благодаря совершенствованию характеристик материалов

Держатели Impaktor из нержавеющей стали



TriTorsion



Высококачественные биты Impaktor под внутренний шестигранник. Технология Impaktor обеспечивает срок службы инструментов, заметно превышающий средние показатели даже с учетом жестких условий их применения. Повышенное сопротивление трению за счёт шероховатого покрытия из алмазных частиц предотвращает выскальзывание наконечника из винта. Hex-Plus увеличивает площадь контакта с головкой винта. За счёт этого до минимума снижается концентрация напряжения в профиле, что практически исключает вероятность разрушения головки винта. Шестигранный хвостовик 1/4", подходит для держателя по стандарту DIN ISO 1173-D 6,3.

840/1 IMP DC Hex-Plus DIY Impaktor Насадки

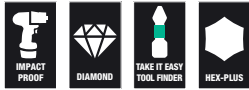

Code	EAN			
	4013288			
05057603001	178701		840/1 IMP DC 10x 3.0x25	1
05057604001	157560		840/1 IMP DC 10x 4.0x25	1
05057605001	157423		840/1 IMP DC 10x 5.0x25	1
05057606001	157430		840/4 IMP DC 10x 6.0x25	1

840/1 IMP DC SB Impaktor Насадки

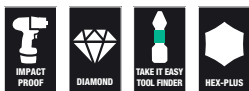

Code	EAN			
	4013288			
05073904001	158338		840/1 IMP DC 1x 4.0x25	5
05073905001	158345		840/1 IMP DC 1x 5.0x25	5
05073906001	158352		840/1 IMP DC 1x 6.0x25	5

Kraftform Stainless - сталь для защиты от коррозии

Нержавеющая сталь прикручивается нержавеющей сталью!

Инструменты из нержавеющей стали от компании Wera

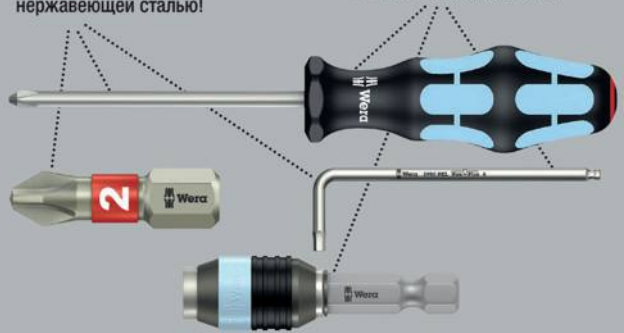

Высококачественные биты из специальной стали под внутренний шестигранник. Инструменты Wera Edelstahl изготавливаются из специальной стали, что исключает неприятное распространение контактной ржавчины. Hex-Plus увеличивает площадь контакта с головкой винта. За счёт этого до минимума снижается концентрация напряжения в профиле, что практически исключает вероятность разрушения головки винта. С торсионной зоной: торсионные биты гасят пики нагрузки. Предотвращается преждевременный износ, возрастает срок службы битов. Шестигранный хвостовик 1/4", подходит для держателя по стандарту DIN ISO 1173-D 6,3.

3840/1 TS Насадки, нержавеющая сталь



Code	EAN								
	4013288	mm		mm					
05071070001	111197	1,5		25	1"				10
05071071001	111203	2,0		25	1"				10
05071072001	111210	2,5		25	1"				10
05071073001	111227	3,0		25	1"				10
05071074001	111234	4,0		25	1"				10
05071075001	111241	5,0		25	1"				10
05071077001	115478	5,5		25	1"				10
05071076001	111258	6,0		25	1"				10



System BiTorsion - это долговечность

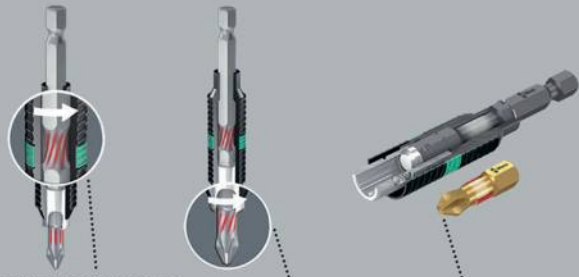

У держателей имеется торсионная пружина, которая амортизирует небольшие пики нагрузки

Более значительные пики нагрузки амортизируются только в зоне скручивания насадки.

Исключается преждевременный износ под действием перегрузок.

Биты BiTorsion под внутренний шестигранник с торсионной зоной, в которой гасятся пики кинетической нагрузки. За счёт этого значительно возрастает срок службы изделия.

Закалённый до вязкой твёрдости. Шестигранный хвостовик $\frac{1}{4}$ ", подходит для держателя по стандарту DIN ISO 1173-D 6,3.

840/1 BTZ Насадки



Code	EAN	mm	mm	mm				
05056680001	182418	1,5	25	1"				10
05056681001	182425	2,0	25	1"				10
05056682001	182432	2,5	25	1"				10
05056683001	182449	3,0	25	1"				10
05056684001	182456	4,0	25	1"				10
05056685001	182463	5,0	25	1"				10
05056686001	182470	5,5	25	1"				10
05056687001	182487	6,0	25	1"				10

Hex-Plus - продлевает жизнь винтов с внутренним шестигранником

Увеличенные контактные поверхности в шляпке винта снижают давление на грани.



Закалённые до вязкой твёрдости биты под внутренний шестигранник, для универсального применения. Hex-Plus увеличивает площадь контакта с головкой винта. За счёт этого до минимума снижается концентрация напряжения в профиле, что практически исключает вероятность разрушения головки винта. Шестигранный хвостовик $\frac{1}{4}$ ", подходит для держателя по стандарту DIN ISO 1173-D 6,3.

840/1 Z Насадки



Code	EAN	mm	mm	mm	mm			
05056303001	012623	1,5		25	1"			10
05056305001	012630	2,0		25	1"			10
05056310001	012647	2,5		25	1"			10
05056315001	012654	3,0		25	1"			10
05056320001	012661	4,0		25	1"			10
05056325001	012678	5,0		25	1"			10
05056330001	012685	6,0		25	1"			10
05056332001	038173	7,0		25	1"			10
05056335001	012692	8,0		25	1"			10
05056340001	012708	10,0		25	1"			10
05135060001	106636		0,05"	25	1"			10
05135070001	040862		$\frac{1}{16}$ "	25	1"			10
05135071001	040879		$\frac{5}{64}$ "	25	1"			10
05135072001	037725		$\frac{3}{32}$ "	25	1"			10
05135078001	036599		$\frac{7}{64}$ "	25	1"			10
05135073001	038067		$\frac{1}{8}$ "	25	1"			10
05135069001	040855		$\frac{9}{64}$ "	25	1"			10
05135074001	036506		$\frac{5}{32}$ "	25	1"			10
05135075001	037930		$\frac{3}{16}$ "	25	1"			10
05135079001	040893		$\frac{7}{32}$ "	25	1"			10
05135076001	040886		$\frac{1}{4}$ "	25	1"			10
05135077001	036360		$\frac{5}{16}$ "	25	1"			10
05135068001	040848		$\frac{3}{8}$ "	25	1"			10

840/1 Z SB Набор



Code	EAN			
	4013288			
05073050001	202567		840/1 Z Hex-Plus 2x 2.0x25	5
05073051001	202550		840/1 Z Hex-Plus 2x 2.5x25	5
05073052001	202512		840/1 Z Hex-Plus 2x 3.0x25	5
05073053001	202529		840/1 Z Hex-Plus 2x 4.0x25	5
05073054001	202536		840/1 Z Hex-Plus 2x 5.0x25	5
05073055001	202543		840/1 Z Hex-Plus 2x 6.0x25	5
05073342001	029607		840/1 Z Hex-Plus 1x 2.0x25; 1x 2.5x25; 1x 3.0x25	5
05073344001	029614		840/1 Z Hex-Plus 1x 4.0x25; 1x 5.0x25; 1x 6.0x25	5

842/1 Z Насадки

За счёт шарикового наконечника можно отклонять или поворачивать ось инструмента относительно оси винта, что позволяет заворачивать буквально „за углом“. Шестигранный хвостовик 1/4", подходит держателя по стандарту DIN ISO 1173-D 6,3.

842/1 Z Насадки



Code	EAN							
	4013288	mm	mm	mm	mm			
05056350001	013156	2,5	25	1"				10
05056352001	013163	3,0	25	1"				10
05056354001	013170	4,0	25	1"				10
05056356001	013187	5,0	25	1"				10
05056358001	013194	6,0	25	1"				10

System Impaktor - Для самых строгих требований к инструментам для заворачивания

Держатели Impaktor с магнитным кольцом

С мелкими алмазными частицами

С максимальной высокой прочностью Снижает опасность преждевременной поломки

Увеличенный срок службы

Благодаря совершенствованию характеристик материалов

Держатели Impaktor из нержавеющей стали

TriTorsion

Высококачественные биты Impaktor под внутренний шестигранник. Технология Impaktor обеспечивает срок службы инструментов, заметно превышающий средние показатели даже с учетом жестких условий их применения. Повышенное сопротивление трению за счёт шероховатого покрытия из алмазных частиц предотвращает выскальзывание наконечника из винта. Hex-Plus увеличивает площадь контакта с головкой винта. За счёт этого до минимума снижается концентрация напряжения в профиле, что практически исключает вероятность разрушения головки винта. Шестигранный хвостовик 1/4", подходит для держателя по стандарту DIN ISO 1173-F 6,3.

840/4 IMP DC Hex-Plus DIY Impaktor биты



Code	EAN			
	4013288			
05057644001	157577		840/4 IMP DC 5x 4.0x50	1
05057645001	157492		840/4 IMP DC 5x 5.0x50	1
05057646001	157508		840/4 IMP DC 5x 6.0x50	1



840/4 IMP DC Impaktor Насадки SB



Code	EAN			
05073944001	158451	○	840/4 IMP DC 1x 4.0x50	5
05073945001	158468	○	840/4 IMP DC 1x 5.0x50	5
05073946001	158475	○	840/4 IMP DC 1x 6.0x50	5

Kraffform Stainless - сталь для защиты от коррозии



Высококачественные биты из специальной стали под внутренний шестигранник. Инструменты Wera Edelmetall изготавливаются из специальной стали, что исключает неприятное распространение контактной ржавчины. Hex-Plus увеличивает площадь контакта с головкой винта. За счёт этого до минимума снижается концентрация напряжения в профиле, что практически исключает вероятность разрушения головки винта. Шестигранный хвостовик 1/4", подходит для держателя по стандарту DIN ISO 1173-F 6,3.

3840/4 Насадки TS, нержавеющая сталь



	EAN	○	○	┆	┆		
Code	4013288	mm		mm			☒
05071101001	115621	3,0		89	3 1/2"		10
05071102001	115638	4,0		89	3 1/2"		10
05071103001	115645	5,0		89	3 1/2"		10
05071104001	115652	6,0		89	3 1/2"		10
05071105001	115676		3/32"	89	3 1/2"		10
05071106001	115683		1/8"	89	3 1/2"		10
05071107001	115690		5/32"	89	3 1/2"		10
05071108001	115706		3/16"	89	3 1/2"		10

Hex-Plus - продлевает жизнь винтов с внутренним шестигранником

Увеличенные контактные поверхности в шляпке винта снижают давление на грани.



840/4 Z Насадки Take it easy

- С индикатором „Take it easy“: Цветовая маркировка профиля и гравировка размера

840/4 Z Насадки Take it easy



	EAN	○	┆	┆	∅		
Code	4013288	mm	mm		mm		☒
05059561001	226426	3,0	89	3 1/2"	4,0		5
05059562001	226433	4,0	89	3 1/2"	5,0		5
05059563001	226440	5,0	89	3 1/2"	6,0		5

840/4 Z Насадки



	EAN	⌀	⌀	ℓ	ℓ	∅		
Code	4013288	mm		mm		mm		
05160885001	200976	0,9		50	2"	2,6		10
05059602001	112408	1,5		50	2"	2,0		10
05059603001	034694	2,0		50	2"	4,0		10
05059628001	155450	2,0		89	3 1/2"	4,0		5
05059604001	034700	2,5		50	2"	4,0		10
05059629001	155467	2,5		89	3 1/2"	4,0		5
05059605001	012906	3,0		50	2"	4,0		10
05059630001	094254	3,0		89	3 1/2"	4,0		5
05380033001	156433	3,0		152	6"	4,0		5
05059610001	012913	4,0		50	2"	5,0		10
05059631001	094261	4,0		89	3 1/2"	5,0		5
05059634001	122964	4,0		152	6"	5,0		5
05059615001	012920	5,0		50	2"	6,0		10
05059632001	094278	5,0		89	3 1/2"	6,0		5
05059635001	122971	5,0		152	6"	6,0		5
05059620001	012937	6,0		50	2"	5,0		10
05059633001	094285	6,0		89	3 1/2"	-		5
05059636001	122988	6,0		152	6"	-		5
05059625001	012944	8,0		50	2"	-		10
05059637001	215031	8,0		89	3 1/2"	-		5
05350430001	161406		0,05"	50	2"	2,5		10
05135090001	107053		1/16"	50	2"	2,5		10
05380045001	156730		1/8"	152	6"	4,0		5
05135091001	036414		5/64"	50	2"	3,0		10
05059660001	155474		5/64"	89	3 1/2"	3,0		5
05135092001	036421		3/32"	50	2"	3,0		10
05059661001	155481		3/32"	89	3 1/2"	3,5		5
05135093001	036438		7/64"	50	2"	3,5		10
05059662001	155498		7/64"	89	3 1/2"	4,0		5
05135094001	036445		1/8"	50	2"	4,0		10
05059663001	155504		1/8"	89	3 1/2"	4,0		5
05135095001	036377		9/64"	50	2"	4,5		10
05059664001	155511		9/64"	89	3 1/2"	4,5		5
05380046001	156822		9/64"	152	6"	4,5		5
05135096001	036384		5/32"	50	2"	5,0		10
05059665001	155528		5/32"	89	3 1/2"	5,0		5
05380047001	156839		5/32"	152	6"	5,0		5
05135097001	036391		3/16"	50	2"	6,0		10
05059666001	155535		3/16"	89	3 1/2"	6,0		5
05380048001	156846		3/16"	152	6"	6,0		5
05135098001	036407		7/32"	50	2"	-		10
05059667001	155542		7/32"	89	3 1/2"	-		5
05380049001	156853		7/32"	152	6"	-		5
05135099001	095589		1/4"	50	2"	-		10
05059668001	155559		1/4"	89	3 1/2"	-		5
05380050001	156860		1/4"	152	6"	-		5
05346288001	103895		5/16"	50	2"	-		10

840/4 Z SB Насадки



Code	EAN			
05073056001	202468	⊙	840/4 Z Hex-Plus 2x 2.0x50	3
05073057001	202475	⊙	840/4 Z Hex-Plus 2x 2.5x50	3
05073058001	202482	⊙	840/4 Z Hex-Plus 2x 3.0x50	3
05136301001	213792	⊙	840/4 Z Hex-Plus 1x 3.0x152	3
05073059001	202499	⊙	840/4 Z Hex-Plus 2x 4.0x50	3
05136302001	213808	⊙	840/4 Z Hex-Plus 1x 4.0x152	3
05073060001	202505	⊙	840/4 Z Hex-Plus 2x 5.0x50	3
05136303001	213815	⊙	840/4 Z Hex-Plus 1x 5.0x152	3
05073061001	202444	⊙	840/4 Z Hex-Plus 2x 6.0x50	3
05136304001	213822	⊙	840/4 Z Hex-Plus 1x 6.0x152	3

840/4 Насадки Ni

- Химическое никелирование

840/4 Насадки Ni



Code	EAN	⊙	ℓ	ℓ				
05059573001	226600	6,0	89	3 1/2"				5

842/4 Насадки

За счёт шарикового наконечника можно отклонять или поворачивать ось инструмента относительно оси винта, что позволяет закручивать буквально „за углом“. Шестигранный хвостовик $1/4''$, подходит для держателя по стандарту DIN ISO 1173-F 6,3.

842/4 Насадки



Code	EAN	Ø	Ø	l ₁	l ₂		
Code	4013288	mm		mm			
05059680001	155931	3,0		89	3 1/2"		5
05059681001	155948	4,0		89	3 1/2"		5
05059682001	155955	5,0		89	3 1/2"		5
05059683001	155962	6,0		89	3 1/2"		5
05380124001	156587		3/32"	89	3 1/2"		5
05380125001	156594		7/64"	89	3 1/2"		5
05380126001	156600		1/8"	89	3 1/2"		5
05380127001	156617		9/64"	89	3 1/2"		5
05380128001	156624		5/32"	89	3 1/2"		5
05380129001	156631		3/16"	89	3 1/2"		5
05380130001	156648		7/32"	89	3 1/2"		5
05380131001	156655		1/4"	89	3 1/2"		5

840/2 Z Насадки

Закалённые до вязкой твёрдости биты Wera под внутренний шестигранник, для универсального применения. Hex-Plus увеличивает площадь контакта с головкой винта. За счёт этого до минимума снижается концентрация напряжения в профиле, что практически исключает вероятность разрушения головки винта. Шестигранный хвостовик $5/16''$, подходит для держателя по стандарту DIN ISO 1173-D 8.

840/2 Z Насадки



Code	EAN	Ø	Ø	l ₁	l ₂		
Code	4013288	mm		mm			
05057505001	012753	3		30	1 3/16"		10
05057510001	012760	4		30	1 3/16"		10
05057515001	012777	5		30	1 3/16"		10
05057520001	012784	6		30	1 3/16"		10
05057525001	012791	8		30	1 3/16"		10
05057530001	012807	10		30	1 3/16"		10

840/9 C Насадки

Хвостовик 4 мм Halfmoon для прямого присоединения в машинный патрон.

840/9 C Насадки



Code	EAN	Ø	l ₁	l ₂	Ø		
Code	4013288	mm	mm		mm		
05135268001	168306	1,5	44	1 47/64"	2,6		10
05135269001	168313	2,0	44	1 47/64"	2,6		10

840/1 Z Насадки Hex-Plus B0

Винты B0 с внутренним шестигранником имеют в профиле цапфу. Это исключает несанкционированный доступ к соединению, т.к. обычные инструменты под внутренний шестигранник к таким винтам не подходят. Шестигранный хвостовик $1/4''$, подходит для держателя по стандарту DIN ISO 1173-D 6,3.

840/1 Z Насадки Hex-Plus B0



Code	EAN	Ø	l ₁	l ₂			
Code	4013288	mm	mm				
05056341001	038548	2,0	25	1"			10
05056342001	038555	2,5	25	1"			10
05056343001	038562	3,0	25	1"			10
05056344001	038593	4,0	25	1"			10
05056345001	038579	5,0	25	1"			10
05056346001	038586	6,0	25	1"			10

840/4 Z Насадки Hex-Plus B0

Шестигранный хвостовик 1/4", подходит для держателя по стандарту DIN ISO 1173-F 6,3.

840/4 Z Насадки Hex-Plus B0



	EAN	⊙	⊘	⊘	⊘		📦
Code	4013288	mm	mm		mm		
05059640001	094292	2,0	89	3 1/2"	4,0		5
05059641001	094308	2,5	89	3 1/2"	4,0		5
05059642001	094315	3,0	89	3 1/2"	4,0		5
05059643001	094322	4,0	89	3 1/2"	5,0		5
05059644001	094339	5,0	89	3 1/2"	6,0		5
05059645001	094346	6,0	89	3 1/2"	-		5

9506 SB Бит „4-в-1“ 1

Всего один бит подходит для четырёх разных профилей (для крепежа с внутренним шестигранником размеров 3,0; 4,0; 5,0; 6,0). Заметная экономия веса более 50 %. Наконечник большего размера задействуется путем вдавливания пружинящего наконечника меньшего размера.

Бит имеет шестигранный хвостовик 1/4" (тип хвостовика Wera 1) и поэтому подходит, например, к ручке-трещотке для битов и ручке-битодержателю с патроном Rapidaptor.

- Инновативный, сверхкомпактный бит "4-в-1": всего один бит на четыре разных размера
- Подходит для профиля с внутренним шестигранником размеров 3,0; 4,0; 5,0 и 6,0
- Закалённые до вязкой твёрдости, для универсального применения
- Привод: наружный шестигранник 1/4" (тип хвостовика Wera 1)

9506 SB Бит „4-в-1“ 1



Code	EAN	⊙	⊘		📦
05073201001	225269				1
		⊙	9506	1x 3,0; 4,0; 5,0; 6,0x37	

9507 SB Бит „4-в-1“ 2

Всего один бит подходит к крепежу с профилем четырёх размеров (внутренний шестигранник 2,5; 5,0; 6,0 и TORX® TX 25). За счёт суперэкономии места этот бит особенно подходит для работы на выезде. Ощутимое - до 50 % - уменьшение веса.

Чтобы применить наконечник большего размера, при завинчивании нужно до упора вдавить подпружиненный наконечник меньшего размера. Бит имеет шестигранный хвостовик 1/4" (тип хвостовика Wera 1), поэтому его можно использовать, например, с трещоткой для битов и ручкой-битодержателем Rapidaptor.

- Инновативный, сверхкомпактный бит „4-в-1“: всего один бит на четыре разных размера
- Подходит для профиля с внутренним шестигранником размеров 2,5; 5,0; 6,0 и TORX® TX 25
- Закалённые до вязкой твёрдости, для универсального применения
- Привод: наружный шестигранник 1/4" (тип хвостовика Wera 1)

9507 SB Бит „4-в-1“ 2



Code	EAN	⊙	⊘		📦
05073202001	225276				1
		⊙	9507	1x 2,5; 5,0; 6,0; TX 25x37	



System Impaktor - Для самых строгих требований к инструментам для завинчивания

Держатели Impaktor с магнитным кольцом

С мелкими алмазными частицами

С максимальной высокой прочностью Снижает опасность преждевременной поломки

Увеличенный срок службы

Благодаря совершенствованию характеристик материалов

Держатели Impaktor из нержавеющей стали



TriTorsion

Высококачественные биты под внутренний квадрат. Технология Impaktor обеспечивает срок службы инструментов, заметно превышающий средние показатели даже с учетом жестких условий их применения. Повышенное сопротивление трению за счёт шероховатого покрытия из алмазных частиц предотвращает выкальзывание наконечника из винта. Особенно подходят для работы с предлагаемыми на рынке ударными винтовёртами. Шестигранный хвостовик $\frac{1}{4}$ " , подходит для держателя по стандарту DIN ISO 1173-D 6,3.

868/1 IMP DC DIY Impaktor биты под внутренний квадрат



Code	EAN		
05057631001	157478	868/1 IMP DC 10x # 2x25	1
05057632001	157485	868/1 IMP DC 10x # 3x25	1

868/1 IMP DC SB Impaktor Насадки для винтов с внутренним квадратом



Code	EAN		
05073931001	158437	868/1 IMP DC 1x # 2x25	5
05073932001	158444	868/1 IMP DC 1x # 3x25	5

868/1 V Насадки для винтов с внутренним квадратом

Высококачественные биты под внутренний квадрат с фиксирующей функцией. За счёт прижимной силы, возникающей в результате контактного давления между наконечником инструмента и профилем головки винта, винты надёжно удерживаются на инструменте. Закалённые до вязкой твёрдости, для универсального применения. Шестигранный хвостовик $\frac{1}{4}$ " , подходит для держателя по стандарту DIN ISO 1173-D 6,3.

868/1 V Насадки для винтов с внутренним квадратом



Code	EAN						
05340245001	118202	# 1	25	1"	6,1		10
05066394001	113603	# 2	25	1"	6,1		10
05066396001	169228	# 3	25	1"	6,1		10

Bit-Box 20 V для винтов с внутренним квадратом



Code	EAN		
05057790001	188083	868/1 V 20x # 2x25	20

868/1 Z Насадки для винтов с внутренним квадратом
 Высококачественные биты под внутренний квадрат. Закалённые до вязкой твёрдости, для универсального применения. Шестигранный хвостовик 1/4", подходит для держателя по стандарту DIN ISO 1173-D 6,3.

868/1 Z Насадки для винтов с внутренним квадратом



	EAN	□	□	□	□	□	□
Code	4013288		mm		mm		
05066395001	030214	# 00	25	1"	3,5		10
05066400001	030221	# 0	25	1"	3,5		10
05066405001	030207	# 1	25	1"	4,5		10
05066410001	030238	# 2	25	1"	6,0		10
05066415001	030245	# 3	25	1"	6,0		10
05066420001	030252	# 4	25	1"	8,0		10

868/1 Z SB Насадки для винтов с внутренним квадратом



Code	EAN	□			
4013288	4013288				
05073074001	202727	□	868/1 Z	2x # 1x25	5
05073075001	202710	□	868/1 Z	2x # 2x25	5

System Impaktor - Для самых строгих требований к инструментам для завинчивания

Держатели Impaktor с магнитным кольцом

С мелкими алмазными частицами

С максимальной высокой прочностью Снижает опасность преждевременной поломки

Увеличенный срок службы

Благодаря совершенствованию характеристик материалов

ТриTorsion

Держатели Impaktor из нержавеющей стали

Высококачественные биты под внутренний квадрат. Технология Impaktor обеспечивает срок службы инструментов, заметно превышающий средние показатели даже с учетом жестких условий их применения. Повышенное сопротивление трением за счёт шероховатого покрытия из алмазных частиц предотвращает выскальзывание наконечника из винта. Особенно подходят для работы с предлагаемыми на рынке ударными шуруповертами. Шестигранный хвостовик 1/4", подходит для держателя по стандарту DIN ISO 1173-F 6,3.

868/4 IMP DC DIY Impaktor Насадки под внутренний квадрат



Code	EAN	□		
4013288	4013288			
05057671001	157546	□	868/4 IMP DC	5x # 2x50
05057672001	157553	□	868/4 IMP DC	5x # 3x50



868/4 IMP DC SB Импактор Насадки для винтов с внутренним квадратом



Code	EAN		
05073971001	158550	868/4 IMP DC 1x # 2x50	5
05073972001	158567	868/4 IMP DC 1x # 3x50	5

Kraftform Stainless - сталь для защиты от коррозии

Нержавеющая сталь прикручивается нержавеющей сталью!

Инструменты из нержавеющей стали от компании Wera

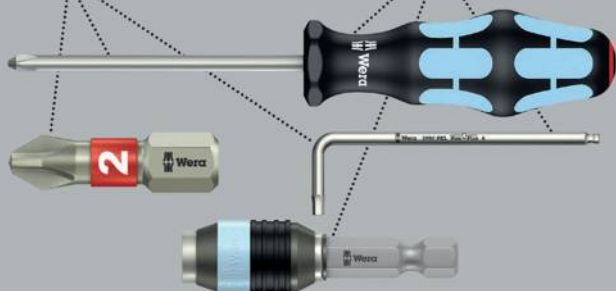

Высококачественные биты из специальной стали под внутренний квадрат. Инструменты Wera Edelstahl изготавливаются из специальной стали, что исключает неприятное распространение контактной ржавчины. Шестигранный хвостовик 1/4", подходит для держателя по стандарту DIN ISO 1173-F 6,3.

3868/4 Насадки с внутренним квадратом, нержавеющая сталь



Code	EAN	□	┆	┆	∅	
05071097001	115591	# 1	89	3 1/2"	4,5	10
05071098001	115607	# 2	89	3 1/2"	5,0	10
05071099001	115614	# 3	89	3 1/2"	5,5	10

868/4 BTZ Насадки с внутренним квадратом



Code	EAN	□	┆	┆	∅	
05060147001	041272	#1	50	2"	4,2	10
05060148001	041289	#2	50	2"	4,2	10
05060149001	041296	#3	50	2"	5,5	10

868/4 Насадки с внутренним квадратом



Code	EAN	□	┆	┆	∅	
05060150001	030269	# 00	50	2"	3,5	10
05060155001	030276	# 0	50	2"	3,5	10
05060160001	030283	# 1	50	2"	4,5	10
05060180001	041043	# 1	70	2 3/4"	4,5	10
05134800001	040930	# 1	89	3 1/2"	4,5	10
05134805001	040923	# 1	152	6"	4,5	10
05060165001	030290	# 2	50	2"	6,0	10
05060182001	041050	# 2	70	2 3/4"	6,0	10
05134801001	040947	# 2	89	3 1/2"	6,0	10
05134806001	040954	# 2	152	6"	6,0	10
05060170001	030306	# 3	50	2"	6,0	10
05060184001	032805	# 3	70	2 3/4"	6,0	10
05134802001	040961	# 3	89	3 1/2"	6,0	10
05134807001	040978	# 3	152	6"	6,0	10
05060175001	030313	# 4	50	2"	8,0	10

868/4 Z SB Насадки для винтов с внутренним квадратом



Code	EAN	□		
05073076001	202703	868/4 Square-Plus 2x # 1x50		5
05073077001	202697	868/4 Square-Plus 2x # 2x50		5

868/4 V Насадки

С фиксирующей функцией.

868/4 V Насадки



	EAN						
Code	4013288		mm		mm		
05060300001	169211	# 1	50	2"	4,5		10
05060297001	169198	# 1	89	3 1/2"	4,5		10
05060301001	113610	# 2	50	2"	6,0		10
05060302001	113627	# 2	70	2 3/4"	6,0		10
05060303001	113634	# 2	89	3 1/2"	6,0		10
05060304001	113641	# 2	152	6"	6,0		10
05060296001	169181	# 3	50	2"	6,0		10
05060298001	169204	# 3	89	3 1/2"	6,0		10

Биты с алмазным покрытием

Алмазные микрочастицы, нанесенные на наконечник бита, буквально вгрызаются в винт и обеспечивают

точную и надёжную посадку в профиле головки.

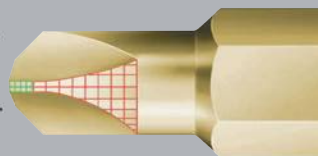

Высококачественные биты с преимуществом Mplus для повышения момента силы на излом и увеличения срока службы инструментов, алмазное покрытие для надёжной посадки в винте.

871/1 DC TORQ-SET® Mplus Насадки



	EAN							
Code	4013288			mm		mm		
05066638001	099525	4		25	1"	4,7		10
05066640001	033161	6		25	1"	4,7		10
05066642001	033178	8		25	1"	6,0		10
05066644001	033185	10		25	1"	6,0		10
05066646001	033192	--	1/4"	32	1 1/4"	11,0		10

871/1 TORQ-SET® Mplus Насадки

TORQ-SET® Mplus: За счёт более прочных граней, чем в обычном профиле TORQ-SET® обеспечивается на 70% больший момент силы на излом при точной посадке в профиле винта и увеличивается связанный с этим срок службы инструментов. Закалённые до вязкой твёрдости, для универсального применения. Шестигранный хвостовик 1/4", подходит для держателя по стандарту DIN ISO 1173-D 6,3.

871/1 TORQ-SET® Mplus Насадки, 25 мм



	EAN							
Code	4013288			mm		mm		
05066618001	093073	0		25	1"	4,7		10
05066619001	041562	1		25	1"	4,7		10
05066620001	033086	2		25	1"	4,7		10
05066622001	033093	3		25	1"	4,7		10
05066624001	033109	4		25	1"	4,7		10
05066626001	033116	5		25	1"	4,7		10
05066628001	033123	6		25	1"	4,7		10
05066630001	033130	8		25	1"	6,0		10
05066632001	033147	10		25	1"	6,0		10
05066633001	037558	--	1/4"	25	1"	6,0		10

871/1 TORQ-SET® Mplus Насадки, 32 мм



	EAN						
Code	4013288			mm	mm		
05066634001	033154	1/4"	32	1 1/4"	11,0		10
05066635001	093011	5/16"	32	1 1/4"	11,0		10

871/4 DC TORQ-SET® Mplus Насадки

Высококачественные биты с преимуществом Mplus для повышения момента силы на излом и увеличения срока службы инструментов, алмазное покрытие для надёжной посадки в винте.

Шестигранный хвостовик 1/4", подходит для держателя по стандарту DIN ISO 1173-F 6,3.

871/4 DC TORQ-SET® Mplus Насадки



	EAN						
Code	4013288			mm			
05324901001	162984	2		50	2"		10
05066688001	099532	4		50	2"		10
05066690001	033345	6		50	2"		10
05066692001	033352	8		50	2"		10
05066694001	033369	10		50	2"		10
05066696001	033376	--	1/4"	50	2"		10



871/4 TORQ-SET® Mplus Насадки



	EAN						
Code	4013288			mm			
05066660001	033239	2		50	2"		10
05066683001	094469	2		89	3 1/2"		5
05066662001	033246	3		50	2"		10
05066684001	094476	3		89	3 1/2"		5
05066664001	033253	4		50	2"		10
05066685001	094483	4		89	3 1/2"		5
05066666001	033260	5		50	2"		10
05066668001	033277	6		50	2"		10
05066676001	033307	6		70	2 3/4"		5
05066686001	094490	6		89	3 1/2"		10
05066670001	033055	8		50	2"		10
05066678001	033314	8		70	2 3/4"		5
05066687001	094506	8		89	3 1/2"		10
05066672001	033284	10		50	2"		10
05066680001	033321	10		70	2 3/4"		5
05066682001	033338	10		89	3 1/2"		5
05066674001	033291	--	1/4"	50	2"		10
05221110001	035851	--	5/16"	50	2"		10

871/2 TORQ-SET® Mplus Насадки

Шестигранный хвостовик 5/16", подходит для держателя по стандарту DIN ISO 1173-D 8.

871/2 TORQ-SET® Mplus Насадки



	EAN						
Code	4013288			mm			
05066654001	033208	--	1/4"	32	1 1/4"		5
05066656001	033215	--	5/16"	32	1 1/4"		5

875/1 TRI-WING® Насадки, 25 мм

Высококачественные биты TRI-WING®. Закалённые до вязкой твёрдости, для универсального применения. Шестигранный хвостовик 1/4", подходит для держателя по стандарту DIN ISO 1173-D 6,3.

875/1 TRI-WING® Насадки, 25 мм



	EAN						
Code	4013288		mm		mm		
05066758001	093059	0	25	1"	4,7		10
05066760001	033482	1	25	1"	4,7		10
05066762001	033499	2	25	1"	4,7		10
05066764001	033505	3	25	1"	4,7		10
05066766001	033512	4	25	1"	6,2		10
05066768001	033529	5	25	1"	6,2		10

875/4 TRI-WING® Насадки

Закалённые до вязкой твёрдости, для универсального применения. Шестигранный хвостовик 1/4", подходит для держателя по стандарту DIN ISO 1173-F 6,3.

875/4 TRI-WING® Насадки



	EAN						
Code	4013288		mm				
05066785001	094605	1	89	3 1/2"			5
05066786001	094612	2	89	3 1/2"			5
05066787001	094629	3	89	3 1/2"			5
05066788001	094636	4	89	3 1/2"			5

860/1 XZN Многозубцовые насадки

Высококачественные многозубцовые биты. Закалённые до вязкой твёрдости, для универсального применения. Шестигранный хвостовик 1/4", подходит для держателя по стандарту DIN ISO 1173-D 6,3.

860/1 XZN Многозубцовые насадки



	EAN						
Code	4013288		mm		mm		
05066150001	034953	M 4	25	1"	4,17		10
05066155001	034960	M 5	25	1"	5,14		10
05066160001	034977	M 6	25	1"	-		10
05066165001	034984	M 8	25	1"	8,0		5
05066170001	034991	M 10	25	1"	10,0		5

872/9 Насадки Microstix®

С хвостовиком 4 мм Halfmoon для прямого присоединения в машинный патрон.

872/9 Насадки Microstix®



	EAN						
Code	4013288		mm	mm			
05066850001	179272	m	44	2,0	1 47/64"		10
05066851001	179296	00	44	2,0	1 47/64"		10
05066852001	179302	F	44	2,0	1 47/64"		10
05066853001	179319	0	44	2,0	1 47/64"		10
05066854001	179326	1	44	2,0	1 47/64"		10

857/1 Z Натяжные насадки

Биты для натяжных винтов. Закалённые до вязкой твёрдости, для универсального применения. Шестигранный хвостовик 1/4", подходит для держателя по стандарту DIN ISO 1173-D 6,3.

857/1 Z Натяжные насадки



	EAN	●●	┆	┆	∅		☰
Code	4013288		mm		mm		
05057150001	038609	4	25	1"	3,18		10
05057151001	038616	6	25	1"	4,32		10
05057152001	038623	8	25	1"	5,21		10
05057153001	038630	10	25	1"	6,10		10

857/4 Z Натяжные насадки

Высококачественные биты для натяжных винтов. Закалённые до вязкой твёрдости, для универсального применения. Шестигранный хвостовик 1/4", подходит для держателя по стандарту DIN ISO 1173-F 6,3.

857/4 Z Натяжные насадки



	EAN	●●	┆	┆	∅		☰
Code	4013288		mm		mm		
05057160001	094810	4	89	3 1/2"	3,18		5
05057161001	094827	6	89	3 1/2"	4,32		5
05057162001	094834	8	89	3 1/2"	5,21		5
05057163001	094841	10	89	3 1/2"	6,10		5

Kraftform Stainless - сталь для защиты от коррозии

Нержавеющая сталь прикручивается нержавеющей сталью!

Инструменты из нержавеющей стали от компании Wera

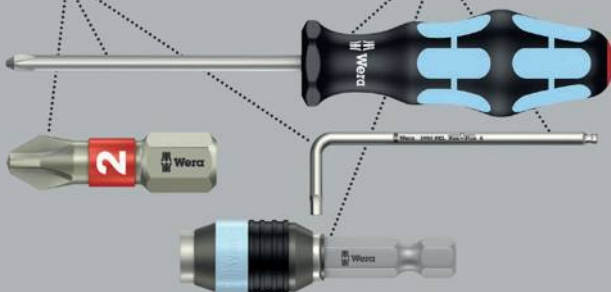

Набор высококачественных торцовых головок из специальной стали. Специальная сталь против распространения контактной ржавчины. Немагнитное исполнение, с фиксатором. Шестигранный хвостовик 1/4", подходит для держателя по стандарту DIN ISO 1173-F 6,3.

3869/4 Торцовые головки



	EAN	●	●	┆	∅		☰
Code	4013288	mm		mm	mm		
05071222001	118127	7,0		50,0	12,5		5
05071223001	118257	8,0		50,0	14,0		5
05071224001	118141	10,0		50,0	16,0		5
05071225001	118158	13,0		50,0	19,5		5
05071228001	118189		3/8"	50,0	16,0		5

869/4 Торцовые головки

Шестигранный хвостовик 1/4", подходит для держателя по стандарту DIN ISO 1173-F 6,3.

869/4 Торцовые головки



	EAN	●	●	┆	∅		☰
Code	4013288	mm		mm	mm		
05060400001	100948	5,5		50,0	11,0		5
05060272001	016546	5,5		65,0	9,0		5
05060401001	100955	6,0		50,0	11,0		5
05060274001	016553	6,0		65,0	11,0		5
05060402001	100962	7,0		50,0	11,0		5
05060276001	016560	7,0		65,0	11,0		5
05060403001	100979	8,0		50,0	12,5		5
05060278001	016577	8,0		65,0	12,5		5
05060404001	100986	9,0		50,0	14,0		5
05060280001	016584	9,0		65,0	14,0		5
05060405001	100993	10,0		50,0	14,0		5
05060282001	016591	10,0		65,0	14,0		5
05060406001	101006	11,0		50,0	16,0		5
05060281001	031327	11,0		65,0	16,0		5
05060407001	101013	12,0		50,0	18,0		5
05060283001	031334	12,0		65,0	18,0		5
05060408001	101020	13,0		50,0	18,0		5
05060284001	016607	13,0		65,0	19,0		5
05060409001	101037		1/4"	50,0	11,0		5
05060286001	016614		1/4"	65,0	11,0		5
05060410001	101044		5/16"	50,0	12,5		5
05060290001	016638		5/16"	65,0	12,5		5
05060411001	101051		3/8"	50,0	14,0		5
05060288001	016621		3/8"	65,0	14,0		5
05060412001	101068		7/16"	50,0	16,0		5



869/4 M Торцовые головки, магнитные



	EAN						
Code	4013288	mm		mm	mm		
05060420001	101075	5,5		50,0	11,0		5
05060210001	016652	5,5		65,0	11,0		5
05060421001	101082	6,0		50,0	11,0		5
05060215001	016669	6,0		65,0	11,0		5
05060422001	101099	7,0		50,0	11,0		5
05060220001	016676	7,0		65,0	11,0		5
05060423001	101105	8,0		50,0	12,5		5
05060225001	016683	8,0		65,0	12,5		5
05060424001	101112	9,0		50,0	14,0		5
05060230001	016690	9,0		65,0	14,0		5
05060425001	101129	10,0		50,0	14,0		5
05060235001	016706	10,0		65,0	14,0		5
05060426001	101136	11,0		50,0	16,0		5
05060237001	031501	11,0		65,0	16,0		5
05060427001	101143	12,0		50,0	18,0		5
05060238001	031495	12,0		65,0	17,0		5
05060428001	101150	13,0		50,0	18,0		5
05060240001	016713	13,0		65,0	19,0		5
05060429001	101167		1/4"	50,0	11,0		5
05060255001	016720		1/4"	65,0	11,0		5
05060430001	101174		5/16"	50,0	12,5		5
05060260001	016737		5/16"	65,0	12,5		5
05060431001	101181		3/8"	50,0	14,0		5
05060265001	016744		3/8"	65,0	14,0		5
05060432001	101198		7/16"	50,0	16,0		5

869/4 M SB Торцовые головки, магнитные



Code	EAN			
	4013288			
05073500001	105691		869/4 M 1x 5.5x50.0	3
05073501001	105707		869/4 M 1x 6.0x50.0	3
05073502001	106506		869/4 M 1x 7.0x50.0	3
05073503001	105714		869/4 M 1x 8.0x50.0	3
05073504001	105721		869/4 M 1x 9.0x50.0	3
05073505001	105738		869/4 M 1x 10.0x50.0	3
05073506001	105745		869/4 M 1x 11.0x50.0	3
05073507001	105752		869/4 M 1x 12.0x50.0	3
05073508001	105769		869/4 M 1x 13.0x50.0	3
05073509001	105776		869/4 M 1x 1/4"x50.0	3
05073510001	105783		869/4 M 1x 3/8"x50.0	3

869/4 M Набор A SB



Code	EAN			
05073495001	144584	●	869/4 M 1x 7.0x50.0; 1x 8.0x50.0; 1x 10.0x50.0; 1x 12.0x50.0; 1x 13.0x50.0; 1x 1/4"x50.0; 1x 5/16"x50.0; 1x 3/8"x50.0	1

869/9 Торцовые головки

Метрическая торцовая головка. Немагнитная. С хвостовиком 4 мм Halfmoon для прямого присоединения в машинный патрон.

869/9 Торцовые головки



	EAN	⊙	⌈	∅				
Code	4013288	mm	mm	mm				
05135224001	190505	2,5	44,0	5,0				10
05135225001	190499	3,0	44,0	5,0				10

879/4 Завёртки с внутренней резьбой

Завёртка с внутренней резьбой для сантехнического крепежа и резьбовых шпилек. Шестигранный хвостовик 1/4", подходит для держателя по стандарту DIN ISO 1173-F 6,3.

879/4 Завёртки с внутренней резьбой



	EAN	⊙	⌈	⌈	∅			
Code	4013288		mm		mm			
05135903001	035059	M8	50,0	2"	12,0			5
05135904001	035066	M10	50,0	2"	12,0			5

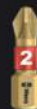



Держатели и адаптеры



System Impaktor - Для самых строгих требований к инструментам для завинчивания



Держатель Impaktor Wera для смягчения максимальных импульсных скачков. Особый эффект за счёт наличия двух разных торсионных зон. Стопорное кольцо гарантирует оптимальную посадку инструмента в держателе. Магнит дополнительно служит плотному контакту бита и винта. Держатели Impaktor из специальной стали со стопорным кольцом и магнитом отвечают самым строгим требованиям по динамическим параметрам, поскольку в них сознательно не используются механически непрочные мелкие детали. Используются преимущественно в промышленном монтаже для завинчиваний, например, с помощью роботов. Отвод: подходит для битов с шестигранным хвостовиком 1/4" по стандарту DIN ISO 1173-C 6,3.

Привод: шестигранный хвостовик 1/4", подходит для шуруповёртов с патроном по стандарту DIN ISO 1173-F 6,3.

897/4 IMP ударный держатель с пружинным стопорным кольцом и магнитом



	EAN	●	⚙	⚙	○			
Code	4013288		mm					
05057675001	157805	1/4"	75	3"	1/4"			5

897/4 IMP R ударный держатель с кольцевым магнитом и пружинным стопорным кольцом

Держатель Impaktor с круглым магнитом дополнительно держит мёртвой хваткой длинные и тяжёлые винты. Это позволяет быстро и надёжно наживить винт. Он идеально подходит для работы в положении над головой. Если ситуация, например, работа с металлическими деталями делает использование магнита нежелательным, то его можно вывести из рабочей зоны, нейтрализовав таким образом его действие. Эти держатели используются преимущественно для завинчивания в ручном режиме с машинным приводом. Отвод: подходит для битов с шестигранным хвостовиком 1/4" по стандарту DIN ISO 1173-C 6,3. Привод: шестигранный хвостовик 1/4", подходит для шуруповёртов с патроном по стандарту DIN ISO 1173-F 6,3.

897/4 IMP R ударный держатель с кольцевым магнитом и пружинным стопорным кольцом



	EAN	●	⚙	⚙	○			
Code	4013288		mm					
05057676001	157812	1/4"	75	3"	1/4"			5

897/4 IMP R SB ударный держатель с кольцевым магнитом и пружинным стопорным кольцом



	EAN	●	⚙	⚙	○			
Code	4013288							
05073990001	157836	●	●	897/4 Impaktor R				3
				1x 1/4"x75				

Rapidaptor - компактный чудо-патрон



Универсальный держатель для битов с шестигранным хвостовиком 1/4" по стандарту DIN ISO 1173-C 6,3 и E 6,3 (ISO 1173). Из специальной стали, что исключает распространение контактной ржавчины. Технология Rapidaptor позволяет ставить биты даже без использования гильзы. Извлечение битов осуществляется простым сдвигом гильзы вперед - моментальная смена битов даже одной рукой. Шестигранный хвостовик 1/4", подходит для шуруповертов с патроном по стандарту DIN ISO 1173-F 6,3.

3888/4/1 K Универсальный держатель Rapidaptor, нержавеющая сталь



	EAN						
Code	4013288		mm		mm		
05071100001	111487	1/4"	50	2"	1/4"	15,0	5

3888/4/1 K SB Универсальный держатель Rapidaptor, нержавеющая сталь



Code	EAN			
05073616001	112170		3888/4/1 K 1x 1/4"x50	3

System BiTorsion - это долговечность



Универсальный держатель для битов с шестигранным хвостовиком 1/4" по стандарту DIN ISO 1173-C 6,3 и E 6,3 (ISO 1173). Держатели BiTorsion фирмы Wera имеют торсионную зону, которая гасит небольшие пиковые нагрузки, возникающие при завинчивании. Совместное использование с битами BiTorsion, имеющими торсионную зону, значительно увеличивает срок службы инструментов. Держатели BiTorsion фирмы Wera можно также использовать с обычными битами. Технология Rapidaptor позволяет ставить биты без использования гильзы. Извлечение битов осуществляется простым сдвигом гильзы вперед - моментальная смена битов даже одной рукой. Привод: 1/4" шестигранник подходит для использования в шуруповертах с патроном по стандарту DIN ISO 1173-F 6,3.

897/4 R Универсальный держатель Rapidaptor BiTorsion



	EAN						
Code	4013288		mm		mm		
05053923001	095633	1/4"	75	3"	1/4"	15,0	5

897/4 R SB Универсальный держатель Rapidaptor BiTorsion



Code	EAN			
05073420001	099464		897/4 R 1x 1/4"x75	3

889/4/1 К Универсальный держатель Rapidaptor

Универсальный держатель Rapidaptor для битов с шести-гранным хвостовиком 1/4" по стандарту DIN ISO 1173-C 6,3 и E 6,3 (ISO 1173). Rapidaptor позволяет ставить биты даже без использования гильзы. Извлечение битов осуществляется простым сдвижением гильзы вперед - моментальная смена битов даже одной рукой. Сильный постоянный магнит держит биты мертвой хваткой. Наружный шестигранный 1/4" стержень подходит для использования в шуруповертах с патроном по стандарту DIN ISO 1173-F 6,3.

889/4/1 К Универсальный держатель Rapidaptor



	EAN							
Code	4013288		mm			mm		
05052502001	095626	1/4"	50	2"	1/4"	15,0		5

889/4/1 К SB Универсальный держатель Rapidaptor



Code	EAN							
05073421001	099440					mm	889/4/1 К 1x 1/4"x50	3

889/4/1 Универсальный держатель Rapidaptor



	EAN							
Code	4013288		mm			mm		
05052503001	098016	1/4"	75	3"	1/4"	15,0		5

889/4 R Rapidaptor Универсальный держатель



	EAN							
Code	4013288		mm			mm		
05052504001	101242	1/4"	100	4"	1/4"	15,0		2

888/4/1 К Универсальный держатель Rapidaptor

- Немагнитное исполнение

888/4/1 К Универсальный держатель Rapidaptor



	EAN							
Code	4013288		mm			mm		
05052500001	095619	1/4"	50	2"	1/4"	15,0		5

887/4 RR Универсальный держатель Rapidaptor с кольцевым магнитоммагнитным кольцом

Универсальный держатель Rapidaptor для битов с шести-гранным хвостовиком 1/4" по стандарту DIN ISO 1173-C 6,3 и E 6,3 (ISO 1173). Подвижная гильза свободного хода с магнитом держит мертвой хваткой даже длинные и тяжелые винты. Rapidaptor позволяет ставить биты даже без использования гильзы. Извлечение битов осуществляется простым сдвижением гильзы вперед - моментальная смена битов даже одной рукой. Шестигранный хвостовик 1/4", подходит для шуруповертов с патроном по стандарту DIN ISO 1173-F 6,3.

887/4 RR Универсальный держатель Rapidaptor с кольцевым магнитоммагнитным кольцом



	EAN							
Code	4013288		mm			mm		
05052490001	104045	1/4"	57	2 1/4"	1/4"	16		5

887/4 RR SB Универсальный держатель Rapidaptor с кольцевым магнитом



Code	EAN							
05073511001	105790					mm	887/4 RR 1x 1/4"x57	3

889/4/1 F Битодержатель Rapidaptor с муфтой свободного хода для динамометрической отвёртки с ручкой пистолетной формы

Функция свободного хода для очень быстрых возвратных движений инструментом без надоедливого перекидывания при затяжке крепежа с правой резьбой. Подходит специально для удобной и быстрой работы динамометрическими отвёртками Wera с ручкой пистолетной формы. Технология Rapidaptor позволяет ставить биты даже без манипуляций с гильзой. Извлечение битов осуществляется простым сдвиганием гильзы вперед - моментальная смена битов даже одной рукой.

- Динамометрическая отвёртка Wera с ручкой пистолетной формы исключает надоедливые перекидывания при заворачивании крепежа с правой резьбой
- Быстрая и неумтомительная работа благодаря точному механизму свободного хода
- Не требующая обслуживания конструкция с особенно тонким и стабильным подшипником от ведущего производителя
- Прилагаемый момент затяжки не более 10 Нм
- Фиксация битов на основе технологии Rapidaptor для моментальной смены насадок, подходит для битов с шестигранным хвостовиком 1/4" по стандарту DIN ISO 1173-C 6,3 и E 6,3 и типом хвостовика Wera 1 и 4

889/4/1 F Битодержатель Rapidaptor с муфтой свободного хода для динамометрической отвёртки с ручкой пистолетной формы



	EAN							
Code	4013288		mm			mm		
05052501001	217585	1/4"	64	2 33/64"	1/4"	16,5		5

894/4/1 К Универсальный держатель

Универсальный держатель для битов с шестигранным хвостовиком 1/4" по стандарту DIN ISO 1173-C 6,3. С быстрозажимным патроном для моментальной смены битов. Привод: 1/4" шестигранник подходит для использования в шуруповёртах с патроном по стандарту DIN ISO 1173-F 6,3.

894/4/1 К Универсальный держатель



	EAN							
Code	4013288		mm			mm		
05053522001	017512	1/4"	51	2"	1/4"	14,3		5

894/4/1 Универсальный держатель



	EAN							
Code	4013288		mm			mm		
05053520001	017505	1/4"	75	3"	1/4"	14,3		5

895/4/1 К Универсальный держатель

Универсальный держатель для битов с шестигранным хвостовиком 1/4" по стандарту DIN ISO 1173-C 6,3. С быстрозажимным патроном для моментальной смены битов. Сильный постоянный магнит держит биты мертвой хваткой. Привод: 1/4" шестигранник подходит для использования в шуруповёртах с патроном по стандарту DIN ISO 1173-F 6,3.

895/4/1 К Универсальный держатель



	EAN							
Code	4013288		mm			mm		
05053872001	035158	1/4"	52	2"	1/4"	14,3		5

895/4/1 К SB Универсальный держатель



	EAN							
Code	4013288							
05073318001	029195			895/4/1 К		1x 1/4"x52		3

895/4/1 Универсальный держатель



	EAN							
Code	4013288		mm			mm		
05053870001	017574	1/4"	77	3"	1/4"	14,3		5

898/4 Универсальный держатель

Комбинированный держатель для битов с хвостовиком 4 мм Halfmoon (тип хвостовика Wera 9) и 4 мм HIOS (тип хвостовика Wera 21); с быстрозажимным патроном; привод шестигранник 1/4", подходит для шуруповертов с патроном по стандарту DIN ISO 1173-F 6,3.

898/4 Универсальный держатель



	EAN						
Code	4013288	mm			mm		
0505150001	184177	50	2"	1/4"	10,0		5

898/9 Универсальный держатель

Подходит для битов с хвостовиком 4 мм Halfmoon (тип хвостовика Wera 9) и 4 мм HIOS (тип хвостовика Wera 21); с быстрозажимным патроном; привод: 4 мм Halfmoon.

898/9 Универсальный держатель



	EAN						
Code	4013288	mm			mm		
05051501001	184184	50	2"	10,0			5

898/21 Универсальный держатель

Подходит для битов с хвостовиком 4 мм Halfmoon (тип хвостовика Wera 9) и 4 мм HIOS (тип хвостовика Wera 21); с быстрозажимным патроном; привод: 4 мм HIOS.

898/21 Универсальный держатель



	EAN						
Code	4013288	mm			mm		
05051502001	184191	50	2"	10,0			5

890/4/1 Универсальный держатель

Универсальный держатель для битов с шестигранным хвостовиком 1/4" по стандарту DIN ISO 1173-C 6,3. Стопорное кольцо гарантирует оптимальную посадку инструмента в держателе. Наружный шестигранник 1/4" подходит для использования в шуруповертах с патроном по стандарту DIN ISO 1173-F 6,3.

890/4/1 Универсальный держатель



	EAN						
Code	4013288		mm			mm	
05052575001	017239	1/4"	57	2 1/4"	1/4"	11,1	5

893/4/1 К Универсальный держатель

Универсальный держатель для битов с шестигранным хвостовиком 1/4" по стандарту DIN ISO 1173-C 6,3. Гильза из специальной стали для особой защиты от коррозии. Шестигранный хвостовик 1/4", подходит для шуруповертов с патроном по стандарту DIN ISO 1173-F 6,3.

893/4/1 К Универсальный держатель



	EAN						
Code	4013288		mm			mm	
0513448001	017468	1/4"	50	2"	1/4"	10,5	5

893/4/1 К SB Универсальный держатель



Code	EAN						
05073401001	029133			893/4/1 K	1x 1/4"x50		3

899/3/1 Универсальный держатель

Гильза из специальной стали для особой защиты от коррозии. Сильный постоянный магнит держит биты мертвой хваткой. Универсальный держатель для битов с шестигранным хвостовиком 1/4" по стандарту DIN ISO 1173-C 6,3. 5,5-мм шестигранник подходит для использования в шурупвертах с патроном по стандарту DIN ISO 1173-B 5,5.

899/3/1 Универсальный держатель



	EAN							
Code	4013288		mm		mm	mm		
05053425001	017659	1/4"	72	2 3/4"	5,5	10,5		5

899/4/1 Универсальный держатель

Гильза из специальной стали для особой защиты от коррозии. Стопорное кольцо гарантирует оптимальную посадку инструмента в держателе. Сильный постоянный магнит держит биты мертвой хваткой. Универсальный держатель для битов с шестигранным хвостовиком 1/4" по стандарту DIN ISO 1173-C 6,3. 1/4" мм шестигранник подходит для использования в шурупвертах с патроном по стандарту DIN ISO 1173-F 6,3.

899/4/1 Универсальный держатель



	EAN							
Code	4013288	Art.No.		mm			mm	
05053457001	017673	899/4/1 K	1/4"	50	2"	1/4"	10,5	5
05053455001	017666	899/4/1 75	1/4"	75	3"	1/4"	10,5	5
05053459001	036711	899/4/1 100	1/4"	100	4"	1/4"	10,5	5
05053458001	036728	899/4/1 152	1/4"	152	6"	1/4"	10,5	5

899/4/1 SB Универсальный держатель



Code	EAN							
	4013288			mm			mm	
05347100001	095268			899/4/1	1x 1/4"x50			3
05073357001	029720			899/4/1	1x 1/4"x75			3
05134398001	099907			899/4/1	1x 1/4"x152			3

899/4/1 S Универсальный держатель

Сверхпрочное стопорное кольцо гарантирует оптимальную посадку инструмента в держателе. Особо сильный постоянный магнит держит биты мертвой хваткой. Универсальный держатель для битов с шестигранным хвостовиком 1/4" по стандарту DIN ISO 1173-C 6,3. Шестигранный хвостовик 1/4", подходит для шурупвертов с патроном по стандарту DIN ISO 1173-F 6,3.

899/4/1 S Универсальный держатель



	EAN							
Code	4013288		mm			mm		
05160976001	105271	1/4"	50	2"	1/4"	10,5		5
05160924001	105264	1/4"	75	3"	1/4"	10,5		5
05160977001	105288	1/4"	100	4"	1/4"	10,5		5
05160979001	105301	1/4"	200	8"	1/4"	10,5		1
05160981001	105325	1/4"	300	12"	1/4"	10,5		1

899/8/1 Универсальный держатель

7-мм хвостовик подходит для использования в шурупвертах с патроном по стандарту DIN ISO 1173-H 8.

899/8/1 Универсальный держатель



	EAN							
Code	4013288		mm		mm	mm		
05053475001	017697	1/4"	75	3"	7	10,5		5

899/14/1 Универсальный держатель

Привод: хвостовик SDS plus.

899/14/1 SB Универсальный держатель



Code	EAN							
	4013288			mm			mm	
05134397001	099891			899/14/1	1x 1/4"x79			3

881/4/1 SB Битодержатель с изменяемой глубиной завинчивания

При возведении террасы крепеж должен быть утоплен в досках заподлицо. Битодержатель 881/4/1 с изменяемой глубиной завинчивания и войлочной прокладкой обеспечивает утапливание крепежа на одинаковую глубину и защищает рабочие поверхности от следов завинчивания. 2 запасных войлочных прокладки прилагаются.

- Битодержатель для завинчивания крепежа заподлицо на одинаковую глубину в террасную доску
- С изменяемой глубиной завинчивания крепежа
- Войлочная прокладка (сменная) защищает поверхность террасной доски от следов завинчивания
- Прилагаются: 2 запасных войлочных прокладки

881/4/1 SB Битодержатель с изменяемой глубиной завинчивания



Code	EAN								
05130002001	219282								1
				881/4/1					
				1x 1/4"x90 ¹⁾					
				9201					
				2x 27,0					

¹⁾Набор из 5 войлочных прокладок можно заказать под кодом № 05130003001.

9200 Набор запасных войлочных прокладок для битодержателя 881/4/1

- 5 запасных войлочных прокладок для битодержателя с изменяемой глубиной завинчивания 881/4/1 SB.
- Войлочные прокладки защищают поверхность террасных досок от следов завинчивания.

9200 Набор запасных войлочных прокладок для битодержателя 881/4/1



Code	EAN								
05130003001	219299								1
				9201					
				5x 27,0					

896/4/1 SB ограничитель длины

Ограничитель длины из высококачественного алюминия 896/4/1, для работы с шуруповёртом или электродрелью; можно плавно регулировать глубину завинчивания и обеспечивать утапливание шурупов заподлицо.

896/4/1 SB ограничитель длины



Code	EAN								
05073210001	178725			896/4/1					1
				1x 1/4"x50					

870/1 Оправка-хвостовик (переходник)

Оправка-хвостовик для торцовых головок. Отвод: арматурный квадрат 1/4". Привод: наружный шестигранник 1/4".

870/1 Оправка-хвостовик (переходник)



Code	EAN								
05136000001 ¹⁾	016997	1/4"	25	1"	1/4"				5

¹⁾С шариковым фиксатором; для торцовых головок, используемых в ручном режиме

870/4 Оправка-хвостовик (переходник)

Оправка-хвостовик (переходник) для торцовых головок, используемых в ручном режиме. Отвод: наружный квадрат 1/4". Привод: наружный шестигранник 1/4".

870/4 Оправка-хвостовик (переходник)



Code	EAN								
05311517001 ¹⁾	098214	1/4"	50	2"	1/4"				10

¹⁾С шариковым фиксатором; для торцовых головок, используемых в ручном режиме

870/4 SB



Code	EAN			
05134399001	4013288	099914	870/4 A	3
			1x 1/4"x50 ¹⁾	

¹⁾ С шариковым фиксатором; для торцовых головок, используемых в ручном режиме

870/2 Оправка-хвостовик

Оправка-хвостовик для торцовых головок, используемых в машинном режиме с присоединительным квадратом. Привод: наружный шестигранник 5/16".

870/2 Оправка-хвостовик



Code	EAN	□	⌀	⌀	⌀		
05136001001 ¹⁾	4013288	184245	3/8"	30	1 3/16"	5/16"	5
05136002001 ¹⁾	184269	184269	1/2"	35	1 3/8"	5/16"	5

¹⁾ С шариковым фиксатором; для торцовых головок, используемых в ручном режиме

870/4 Оправка-хвостовик (переходник)

Оправка-хвостовик (переходник) для торцовых головок, используемых с машинным приводом. Отвод: наружный квадрат фирмы Wera. Привод: шестигранный хвостовик 1/4".

870/4 Оправка-хвостовик (переходник)



Code	EAN	□	⌀	⌀	⌀		
05050205001 ¹⁾	4013288	017055	1/4"	50	2"	1/4"	5
05050210001 ¹⁾	017062	017062	1/4"	100	4"	1/4"	5
05050215001 ¹⁾	017079	017079	3/8"	50	2"	1/4"	5
05050220001 ¹⁾	017086	017086	3/8"	100	4"	1/4"	5

¹⁾ С наконечником, для присоединения торцовых головок с машинным режимом применения

870/4/7 Набор A SB



Code	EAN			
05073200001	4013288	139115	870/4	1
			1x 1/4"x50 ¹⁾ ; 1x 3/8"x50 ¹⁾	
			870/7	
			1x 1/2"x75 ¹⁾	

¹⁾ С наконечником, для присоединения торцовых головок с машинным режимом применения

870/14 Оправка-хвостовик

Оправка-хвостовик (переходник) для торцовых головок, используемых с машинным приводом. Отвод: наружный квадрат. Привод: хвостовик SDS plus.

870/14 Оправка-хвостовик



Code	EAN	□	⌀	⌀			
05050650001 ¹⁾	4013288	017208	1/4"	70	2 3/4"		5

¹⁾ С наконечником, для присоединения торцовых головок с машинным режимом применения

870/7 Оправка-хвостовик (переходник)

Оправка-хвостовик (переходник) для торцовых головок, используемых с машинным приводом. Отвод: наружный квадрат. 7/16" шестигранник подходит для использования в шуруповертах с патроном по стандарту DIN ISO 1173-F 11,2.

870/7 Оправка-хвостовик (переходник)



Code	EAN	□	⌀	⌀	⌀		
05050510001 ¹⁾	4013288	017178	1/2"	75	3"	7/16"	5

¹⁾ С наконечником, для присоединения торцовых головок с машинным режимом применения

781 A Переходники 1/4"

Переходник с внутреннего квадрата 1/4" на наружный квадрат 3/8" (1/2"). Для ручного и машинного режима (неударного действия), с канавкой под шариковый фиксатор для надёжной фиксации головки, рифление по заднему краю для уверенного хвата при использовании головки в ручном режиме; хромованадиевая сталь, матовое хромированное покрытие.

- С внутренним квадратом 1/4"
- С надёжной фиксацией головок
- Хромованадиевая сталь для больших нагрузок

781 A Переходники 1/4"



Code	EAN	Art.No.	mm	mm	mm	mm	mm
05042670001	221193	781 A/B	3/8"	25,2	1"	1/4"	1
05042671001	221209	781 A/C	1/2"	36,0	1 27/64"	1/4"	1

781 B Переходники 3/8"

Переходник с внутреннего квадрата 3/8" на наружный квадрат 1/4" (1/2"). Для ручного и машинного режима (неударного действия), с канавкой под шариковый фиксатор для надёжной фиксации головки, рифление по заднему краю для уверенного хвата при использовании головки в ручном режиме; хромованадиевая сталь, матовое хромированное покрытие.

- С внутренним квадратом 3/8"
- С надёжной фиксацией головок
- Хромованадиевая сталь для больших нагрузок

781 B Переходники 3/8"



Code	EAN	Art.No.	mm	mm	mm	mm	mm
05042672001	221247	781 B/A	1/4"	27,0	1 1/16"	3/8"	1
05042673001	221056	781 B/C	1/2"	36,0	1 27/64"	3/8"	1

781 C Переходники 1/2"

Переходник с внутреннего квадрата 1/2" на наружный квадрат 3/8" Для ручного и машинного режима (неударного действия), с канавкой под шариковый фиксатор для надёжной фиксации головки, рифление по заднему краю для уверенного хвата при использовании головки в ручном режиме; хромованадиевая сталь, матовое хромированное покрытие.

- С внутренним квадратом 1/2"
- С надёжной фиксацией головок
- Хромованадиевая сталь для больших нагрузок

781 C Переходники 1/2"



Code	EAN	Art.No.	mm	mm	mm	mm	mm
05042674001	221216	781 C/B	3/8"	35,5	1 25/64"	1/2"	1

781/5 Набор 1

Добротный матерчатый пояс (пояс) с 5 переходниками:
781 A: внутренний квадрат 1/4", для торцовых головок 3/8" и 1/2" с шариковым фиксатором; 781 B: внутренний квадрат 3/8", для торцовых головок 1/4" и 1/2" с шариковым фиксатором; 781 C: внутренний квадрат 1/2", для торцовых головок 3/8" с шариковым фиксатором.

- Набор из 5 переходников (адаптеров) для торцовых головок
- С надёжной фиксацией головок
- С внутренним квадратом
- С наружным квадратом
- Хромованадиевая сталь для больших нагрузок

781/5 Набор 1



Code	EAN	mm	mm	mm	mm	mm	mm
05042680001	221223						1
		<input checked="" type="checkbox"/> 781 A 1x 781 A/B, 3/8"x25,2x1/4"; 1x 781 A/C, 1/2"x36,0x1/4"					
		<input checked="" type="checkbox"/> 781 B 1x 781 B/A, 1/4"x27,0x3/8"; 1x 781 B/C, 1/2"x36,0x3/8"					
		<input checked="" type="checkbox"/> 781 C 1x 781 C/B, 3/8"x35,5x1/2"					
		Belt 781 0/5 1x 45,0x210,0					

784 A 1/4" Переходник с приводом с быстрозажимным патроном

Переходник с квадрата на шестигранник. С быстрозажимным патроном для моментальной смены битов. Подходит для битов с шестигранным хвостовиком 1/4" по стандарту DIN ISO 1173-C 6,3. Привод : внутренний квадрат 1/4".

784 A 1/4" Переходник с приводом с быстрозажимным патроном Wera



	EAN						
Code	4013288	Art.No.		mm			
05042750001	008022	784 A/1	1/4"	30	1 3/16"	1/4"	5

784 B 3/8" Переходник с приводом с быстрозажимным патроном Wera



	EAN						
Code	4013288	Art.No.		mm			
05042755001	008039	784 B/1	1/4"	43	1 5/8"	3/8"	5
05042765001	008046	784 B/2	5/16"	50	2"	3/8"	5

784 C 1/2" Переходник с приводом с быстрозажимным патроном Wera



	EAN						
Code	4013288	Art.No.		mm			
05042760001	008053	784 C/1	1/4"	50	2"	1/2"	5
05042768001	008060	784 C/2	5/16"	50	2"	1/2"	5

780 A 1/4" Переходник с приводом

Переходник с квадрата на шестигранник. Подходит для битов с шестигранным хвостовиком 1/4" по стандарту DIN ISO 1173-C 6,3. Привод : внутренний квадрат 1/4".

780 A 1/4" Переходник с приводом



	EAN						
Code	4013288	Art.No.		mm			
05042605001	007940	780 A/1	1/4"	25	1"	1/4"	5

780 B 3/8" Переходник с приводом



	EAN						
Code	4013288	Art.No.		mm			
05042655001	007971	780 B/1	1/4"	30	1 3/16"	3/8"	5
05344511001 ¹⁾	113450	780 B/1-S	1/4"	30	1 3/16"	3/8"	5
05042665001	007988	780 B/2	5/16"	30	1 3/16"	3/8"	5
05344512001 ¹⁾	113467	780 B/2-S	5/16"	30	1 3/16"	3/8"	5

¹⁾S = сверхсильный

780 C 1/2" Переходник с приводом



	EAN						
Code	4013288	Art.No.		mm			
05042705001	007995	780 C/1	1/4"	35	1 3/8"	1/2"	5
05344513001	113474	780 C/1-S	1/4"	35	1 3/8"	1/2"	5
05042715001	008008	780 C/2	5/16"	35	1 3/8"	1/2"	5
05344514001 ¹⁾	113481	780 C/2-S	5/16"	35	1 3/8"	1/2"	5

¹⁾S = сверхсильный



Tool-Check PLUS

Wera

5.5 6 7 8 10 12 13

Wera
BS - TOOL ROOM

Наборы с битами



System Impaktor - Для самых строгих требований к инструментам для закручивания

Держатели Impaktor с магнитным кольцом

С мелкими алмазными частицами

С максимальной высокой прочностью Снижает опасность преждевременной поломки

Увеличенный срок службы

Благодаря совершенствованию характеристик материалов

Держатели Impaktor из нержавеющей стали

TriTorsion

Благодаря наилучшему использованию свойств материала и оптимальному подбору геометрических параметров технология Impaktor обеспечивает изделиям срок службы, превышающий средние показатели даже с учетом жестких условий их применения; особенно подходит для работы с предлагаемыми на рынке ударными винтовёртами.

Шероховатое алмазное покрытие за счёт сопротивления трению снижает выкалывание наконечника из винта. Профиль и размер битов легко определяются благодаря идентификаторам инструментов Wera „Take it easy“ на основе цветовой кодировки и чётких надписей.

Многокомпонентный набор Bit-Check подкупает своим малым весом и максимальной компактностью. При этом мягкий материал подложки обеспечивает одновременно надёжность фиксации битов и лёгкость их извлечения.

Bit-Check 30 Impaktor 1

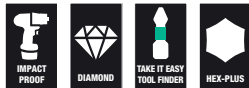

Code	EAN		
05057690001	4013288 156778		1
		<ul style="list-style-type: none"> ● 897/4 Impaktor R 1x 1/4"x75 ⊕ 851/1 IMP DC 2x PH 1x25; 3x PH 2x25; 2x PH 3x25 ⊕ 855/1 IMP DC 2x PZ 1x25; 3x PZ 2x25; 2x PZ 3x25 ⊕ 867/1 IMP DC 1x TX 10x25; 1x TX 15x25; 2x TX 20x25; 3x TX 25x25; 2x TX 30x25; 2x TX 40x25 ○ 840/1 IMP DC 1x 3,0x25; 1x 4,0x25; 1x 5,0x25; 1x 6,0x25 	

Bit-Check 30 Impaktor 2

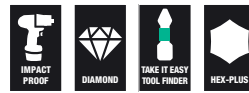

Code	EAN		
05057697001	4013288 203946		1
		<ul style="list-style-type: none"> ● 897/4 Impaktor 1x 1/4"x75 ⊕ 851/1 IMP DC 2x PH 1x25; 3x PH 2x25; 2x PH 3x25 ⊕ 855/1 IMP DC 2x PZ 1x25; 3x PZ 2x25; 2x PZ 3x25 ⊕ 867/1 IMP DC 1x TX 10x25; 1x TX 15x25; 2x TX 20x25; 3x TX 25x25; 2x TX 30x25; 2x TX 40x25 ○ 840/1 IMP DC 1x 3,0x25; 1x 4,0x25; 1x 5,0x25; 1x 6,0x25 	

Bit-Check 10 Impaktor 1



Code	EAN		
05057680001	4013288 156785		10
		<ul style="list-style-type: none"> ● 897/4 Impaktor R 1x 1/4"x75 ⊕ 851/1 IMP DC 1x PH 2x25; 1x PH 3x25 ⊕ 855/1 IMP DC 1x PZ 2x25; 1x PZ 3x25 ⊕ 867/1 IMP DC 1x TX 20x25; 1x TX 25x25; 1x TX 30x25 ○ 840/1 IMP DC 1x 4,0x25; 1x 5,0x25 	

Bit-Check 10 Impaktor 1 SB

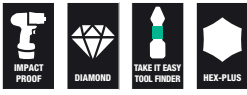

Code	EAN			
05073980001	158574	●○	897/4 Impaktor R 1x 1/4"x75	1
		+	851/1 IMP DC 1x PH 2x251x PH 3x25	
		+	855/1 IMP DC 1x PZ 2x251x PZ 3x25	
		✳	867/1 IMP DC 1x TX 20x251x TX 25x251x TX 30x25	
		○	840/1 IMP DC 1x 4.0x251x 5.0x25	

Bit-Check 10 Impaktor 2



Code	EAN			
05057682001	156792	●○	897/4 Impaktor R 1x 1/4"x75	10
		+	851/1 IMP DC 3x PH 2x25; 1x PH 3x25	
		✳	867/1 IMP DC 3x TX 25x25; 1x TX 30x25; 1x TX 40x25	

Bit-Check 10 Impaktor 3

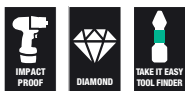

Code	EAN			
05057683001	156761	●○	897/4 Impaktor R 1x 1/4"x75	10
		+	855/1 IMP DC 3x PZ 2x25; 1x PZ 3x25	
		✳	867/1 IMP DC 3x TX 25x25; 1x TX 30x25; 1x TX 40x25	

Bit-Check 10 Impaktor 4



Code	EAN			
05057417001	180148	●○	897/4 Impaktor 1x 1/4"x75	10
		+	855/1 IMP DC 3x PZ 2x25; 1x PZ 3x25	
		✳	867/1 IMP DC 2x TX 20x25; 2x TX 25x25; 1x TX 30x25	

Bit-Check 10 PZ Impaktor 1

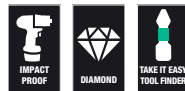

Code	EAN			
05057684001	157829	●○	897/4 Impaktor R 1x 1/4"x75	10
		+	855/1 IMP DC 7x PZ 2x25; 2x PZ 3x25	

Bit-Check 10 TX Impaktor 1

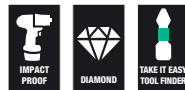

Code	EAN			
05057688001	163394	●○	897/4 Impaktor R 1x 1/4"x75	10
		✳	867/1 IMP DC 3x TX 20x25; 3x TX 25x25; 2x TX 30x25; 1x TX 40x25	

Bit-Check 6 Impaktor 1

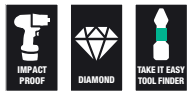

Code	EAN		
05057695001	4013288 157751		10
		+ 851/4 IMP DC 1x PH 2x50; 1x PH 3x50	
		+ 855/4 IMP DC 1x PZ 2x50; 1x PZ 3x50	
		+ 867/4 IMP DC 1x TX 25x50; 1x TX 30x50	

Bit-Check 6 Impaktor 1 SB

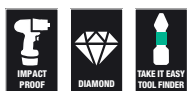

Code	EAN		
05073890001	4013288 158635		1
		+ 851/4 IMP DC 1x PH 2x50; 1x PH 3x50	
		+ 855/4 IMP DC 1x PZ 2x50; 1x PZ 3x50	
		+ 867/4 IMP DC 1x TX 25x50; 1x TX 30x50	

Bit-Check 6 PH Impaktor 1

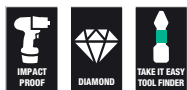

Code	EAN		
05057691001	4013288 157713		20
		+ 851/4 IMP DC 4x PH 2x50; 2x PH 3x50	

Bit-Check 6 PZ Impaktor 1

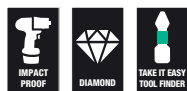

Code	EAN		
05057692001	4013288 157737		20
		+ 855/4 IMP DC 4x PZ 2x50; 2x PZ 3x50	

Bit-Check 6 TX Impaktor 1



Code	EAN		
05057693001	4013288 157744		20
		+ 867/4 IMP DC 2x TX 20x50; 2x TX 25x50; 1x TX 30x50; 1x TX 40x50	

Kraftform Stainless - сталь для защиты от коррозии

Нержавеющая сталь прикручивается нержавеющей сталью!

Инструменты из нержавеющей стали от компании Wera

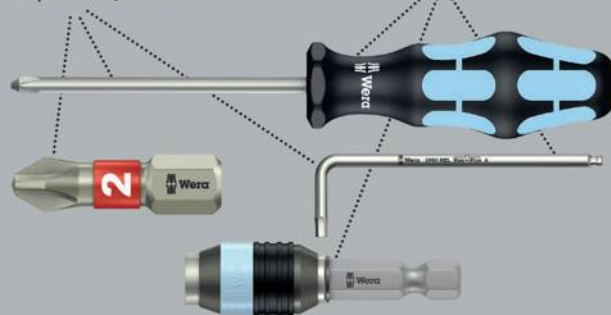

С возможностью вертикального размещения футляра набор Bit-Check с высококачественными битами из специальной стали. Инструменты Wera Edelstahl изготавливаются из специальной стали, что исключает неприятное распространение контактной ржавчины. Многокомпонентный набор Bit-Check подкупает своим малым весом и максимальной компактностью. При этом мягкий материал подложки обеспечивает одновременно надежность фиксации битов и легкость их извлечения. Профиль и размер битов легко определяются благодаря идентификаторам инструментов Wera „Take it easy“ на основе цветовой кодировки и чётких надписей.

Bit-Check 30 Stainless 1



Code	EAN			
05071109001	115126			1
		●	3888/4/1 K 1x 1/4"x50	
		+	3851/1 TS PH 1x PH 1x25; 3x PH 2x25; 1x PH 3x25	
		+	3855/1 TS PZ 2x PZ 1x25; 3x PZ 2x25; 1x PZ 3x25	
		✦	3867/1 TS TORX® 2x TX 10x25; 2x TX 15x25; 3x TX 20x25; 3x TX 25x25; 2x TX 30x25; 1x TX 40x25	
		○	3840/1 TS 1x 2,5x25; 1x 3,0x25; 1x 4,0x25; 1x 5,0x25; 1x 5,5x25 ¹⁾	

¹⁾Без торсионной зоны

Bit-Check 10 Stainless 1



Code	EAN			
05071110001	111494			10
		●	3888/4/1 K 1x 1/4"x50	
		+	3851/1 TS PH 1x PH 2x25	
		+	3855/1 TS PZ 1x PZ 1x25; 2x PZ 2x25	
		✦	3867/1 TS TORX® 1x TX 10x25; 1x TX 15x25; 1x TX 20x25; 1x TX 25x25; 1x TX 30x25	

Bit-Check 10 Stainless 1 SB



Code	EAN			
05073630001	112163			1
		●	3888/4/1 K 1x 1/4"x50	
		+	3851/1 TS PH 1x PH 2x25	
		+	3855/1 TS PZ 1x PZ 1x25; 2x PZ 2x25	
		✦	3867/1 TS TORX® 1x TX 10x25; 1x TX 15x25; 1x TX 20x25; 1x TX 25x25; 1x TX 30x25	

Bit-Check 6 Stainless 1 SB

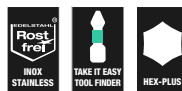

Code	EAN			
05073634001	164636			1
		+	3855/4 2x PZ 2x50	
		✦	3867/4 TORX® 1x TX 20x50; 2x TX 25x50	
		○	3840/4 Hex-Plus 1x 5.5x50	



System BiTorsion - это долговечность



У держателей имеется торсионная пружина, которая амортизирует небольшие пики нагрузки

Более значительные пики нагрузки амортизируются только в зоне скручивания насадки.

Исключается преждевременный износ под действием перегрузок.

Bit-Safe 61 BiTorsion 1

Прочный мягкий футляр с битами и держателем, 61 предмет. 49 битов BiTorsion с большим сроком службы, с алмазным покрытием (BDC) для надёжной посадки в головке винта, закалённые до вязкой твердости (BTZ), для универсального применения, экстратвердые (BTH); 11 битов, закалённых до вязкой твердости (Z), для универсального применения. 1 универсальный держатель 889/4/1 K с быстросажимым патроном для установки в шуруповерт или патрон электродрели. Профиль и размер битов легко определяются благодаря идентификаторам инструментов

Wera Take it easy на основе цветовой кодировки и чётких надписей. Матерчатый футляр обеспечивает владельцу высокую мобильность и занимает мало места. Значительное снижение веса комплекта в целом делает переноску инструментов намного приятнее. Если футляр положить на чувствительную поверхность, она останется целой. При этом мягкий футляр обладает достаточной прочностью. Даже падение с высоты футляр вместе с инструментами переносит без повреждений.

Bit-Safe 61 BiTorsion 1



Code	EAN		
05057441001	4013288 179937		1
		889/4/1 K 1x 1/4"x50	
		851/1 BDC PH 1x PH 1x25; 2x PH 2x25; 1x PH 3x25	
		851/1 BTZ PH 2x PH 1x25; 8x PH 2x25; 1x PH 3x25	
		855/1 BDC PZ 1x PZ 1x25; 2x PZ 2x25; 1x PZ 3x25	
		855/1 BTH PZ 2x PZ 1x25; 8x PZ 2x25; 1x PZ 3x25	
		867/1 TORX® BTZ 3x TX 10x25; 2x TX 15x25; 4x TX 20x25; 4x TX 25x25; 2x TX 30x25; 1x TX 40x25	
		800/1 BDC 1x 0,8x5,5x25; 1x 1,0x5,5x25; 1x 1,2x6,5x25	
		840/1 BTZ Hex-Plus 3x 2,5x25; 3x 3,0x25; 3x 4,0x25; 2x 5,0x25	

Bit-Checks BiTorsion

Биты BiTorsion с торсионной зоной, в которой гасятся пики нагрузки кинетической энергии. За счёт этого значительно возрастает срок службы изделия. Срок службы увеличивается выбором соответствующего держателя.

Многокомпонентные наборы Bit-Check подкупают своим малым весом и максимальной компактностью. При этом мягкий материал подложки обеспечивает одновременно надёжность фиксации битов и лёгкость их извлечения.

Профиль и размер битов легко определяются благодаря идентификаторам инструментов Wera „Take it easy“ на основе цветовой кодировки и чётких надписей.

Bit-Check 30 BiTorsion 1



Code	EAN			
05057430001	4013288 179821			1
		●○	889/4/1 K 1x 1/4"x50	
		+	851/1 BTZ PH 2x PH 1x25; 5x PH 2x25; 2x PH 3x25	
		+	855/1 BTZ PZ 2x PZ 1x25; 6x PZ 2x25; 2x PZ 3x25	
		✳	867/1 TORX® BTZ 1x TX 10x25; 2x TX 15x25; 2x TX 20x25; 2x TX 25x25; 2x TX 30x25; 1x TX 40x25	

Bit-Check 12 BiTorsion 1



Code	EAN			
05057420001	4013288 179869			10
		●○	889/4/1 K 1x 1/4"x50	
		+	851/1 BTZ PH 1x PH 1x25; 2x PH 2x25	
		+	855/1 BTZ PZ 1x PZ 1x25; 2x PZ 2x25	
		✳	867/1 TORX® BTZ 1x TX 10x25; 1x TX 15x25; 1x TX 20x25; 1x TX 25x25; 1x TX 30x25	

Bit-Check 12 BiTorsion 1 SB

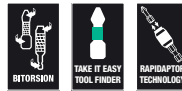

Code	EAN			
05136385001	4013288 213969			1
		●○	889/4/1 K 1x 1/4"x50	
		+	851/1 BTZ PH 1x PH 1x25; 2x PH 2x25	
		+	855/1 BTZ PZ 1x PZ 1x25; 2x PZ 2x25	
		✳	867/1 TORX® BTZ 1x TX 10x25; 1x TX 15x25; 1x TX 20x25; 1x TX 25x25; 1x TX 30x25	



Bit-Check 10 BiTorsion 1



Code	EAN		
05056374001	4013288 095688		10
		● 897/4 R 1x 1/4"x75	
		⊕ 851/1 BTZ PH 1x PH 1x25; 1x PH 2x25; 1x PH 3x25	
		⊕ 855/1 BTZ PZ 1x PZ 1x25; 1x PZ 2x25; 1x PZ 3x25	
		⊖ 800/1 BTZ 1x 0,8x5,5x25; 1x 1,0x5,5x25; 1x 1,2x6,5x25	

Bit-Check 10 BiTorsion 3 SB



Code	EAN		
05073418001	4013288 128157		1
		● 897/4 R 1x 1/4"x75	
		⊕ 851/1 BTZ PH 1x PH 2x25	
		⊕ 855/1 BTZ PZ 1x PZ 1x25 1x PZ 2x25 1x PZ 3x25	
		⊕ 867/1 TORX® BTZ 1x TX 10x25; 1x TX 15x25; 1x TX 20x25; 1x TX 25x25; 1x TX 30x25	

Bit-Check 10 PZ BiTorsion 2



Code	EAN		
05347153001	4013288 107152		10
		● 897/4 R 1x 1/4"x75	
		⊕ 855/1 BTZ PZ 1x PZ 1x25; 7x PZ 2x25; 1x PZ 3x25	

Биты с алмазным покрытием

Алмазные микрочастицы, нанесенные на наконечник бита, буквально вгрызаются в винт и обеспечивают

точную и надёжную посадку в профиле головки.

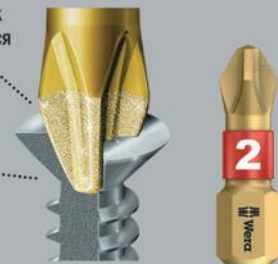

Высококачественные биты с алмазным покрытием наконечников. Это служит надёжной посадке бита в винте, уменьшению необходимой силы прижима и снижению риска выскальзывания из головки.

С торсионной зоной, в которой гасятся пики кинетической нагрузки. За счёт этого значительно возрастает срок службы изделия.

Шестигранный хвостовик 1/4", подходит для держателя по стандарту DIN ISO 1173-D 6,3. Биты BiTorsion с индикаторами инструментов „Take it easy“ фирмы Wera.

Bit-Check 30 Diamond 1



Code	EAN			
05057431001	179814			1
		●○	889/4/1 K 1x 1/4"x50	
		+	851/1 BDC PH 2x PH 1x25; 4x PH 2x25; 1x PH 3x25	
		+	855/1 BDC PZ 2x PZ 1x25; 4x PZ 2x25; 1x PZ 3x25	
		✦	867/1 TORX® BDC 2x TX 10x25; 2x TX 15x25; 3x TX 20x25; 3x TX 25x25; 1x TX 30x25; 1x TX 40x25	
		◐	800/1 BDC 1x 0,8x5,5x25; 1x 1,0x5,5x25; 1x 1,2x6,5x25	

Bit-Check 12 Diamond 1



Code	EAN			
05057421001	180025			10
		●○	889/4/1 K 1x 1/4"x50	
		+	851/1 BDC PH 1x PH 1x25; 2x PH 2x25	
		+	855/1 BDC PZ 1x PZ 1x25; 2x PZ 2x25	
		✦	867/1 TORX® BDC 1x TX 10x25; 1x TX 15x25; 1x TX 20x25; 1x TX 25x25; 1x TX 30x25	

Bit-Check 12 Diamond 1 SB

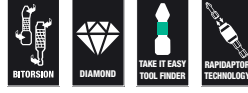

Code	EAN			
05136392001	213976			1
		●○	889/4/1 K 1x 1/4"x50	
		+	851/1 BDC PH 1x PH 1x25; 2x PH 2x25	
		+	855/1 BDC PZ 1x PZ 1x25; 2x PZ 2x25	
		✦	867/1 TORX® BDC 1x TX 10x25; 1x TX 15x25; 1x TX 20x25; 1x TX 25x25; 1x TX 30x25	

Bit-Check 7 Diamond 1



Code	EAN			
05057416001	179999			10
		●○	889/4/1 K 1x 1/4"x50	
		+	851/1 BDC PH 1x PH 1x25; 1x PH 2x25	
		+	855/1 BDC PZ 1x PZ 1x25; 1x PZ 2x25	
		◐	800/1 BDC 1x 1,0x5,5x25; 1x 1,2x6,5x25	



Bit-Check 7 Diamond 1 SB

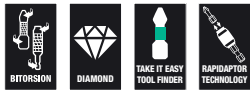

Code	EAN		
05073419001	183682	889/4/1 K 1x 1/4"x50	1
		851/1 BDC PH 1x PH 1x25; 1x PH 2x25	
		855/1 BDC PZ 1x PZ 1x25; 1x PZ 2x25	
		800/1 BDC 1x 1.0x5.5x25; 1x 1.2x6.5x25	

Bit-Check 7 PZ Diamond 1

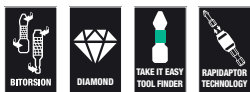

Code	EAN		
05057412001	180001	889/4/1 K 1x 1/4"x50	10
		855/1 BDC PZ 2x PZ 1x25; 3x PZ 2x25; 1x PZ 3x25	

Bit-Check 7 TX Diamond 1



Code	EAN		
05057415001	180018	889/4/1 K 1x 1/4"x50	10
		867/1 TORX® BDC 1x TX 10x25; 1x TX 15x25; 1x TX 20x25; 1x TX 25x25; 1x TX 30x25; 1x TX 40x25	

Мягкие футляры



Bit-Safe 61 Universal 1

Большой набор с биты из 61 предмета в формате Bit-Safe фирмы Wera. Обеспечивается полный обзор всех размещённых инструментов. Лишние в работе биты просто возвращаются на свое место в футляре, чтобы не потерялись. Универсальный держатель Rapidaptor: позволяет ставить биты без использования гильзы.

Извлечение битов осуществляется простым сдвигом гильзы вперед - моментальная смена битов даже одной рукой. Сильный постоянный магнит держит биты мертвой хваткой. Для установки в шуруповерт или патрон электродрели.

Bit-Safe 61 Universal 1



Code	EAN			
05057122001	4013288 100689			1
		●○	889/4/1 K 1x 1/4"x50	
		+	851/1 TZ 3x PH 1x25; 10x PH 2x25; 2x PH 3x25	
		+	855/1 TZ 3x PZ 1x25; 10x PZ 2x25; 2x PZ 3x25	
		✦	867/1 TZ TORX® 2x TX 10x25; 3x TX 15x25; 3x TX 20x25; 3x TX 25x25; 3x TX 30x25; 2x TX 40x25	
		—	800/1 TZ 1x 0,6x4,5x25; 1x 1,0x5,5x25; 1x 1,2x6,5x25	
		○	840/1 Z 3x 2,5x25; 3x 3,0x25; 3x 4,0x25; 2x 5,0x25	
			Набор полосок на липучках 120 1x 50,0x120,0	

Bit-Safe 43 Universal 1

43 предмета. Прочный мягкий футляр с битами для универсального применения. Универсальный держатель 899/4/1 с гильзой из специальной стали, стопорным кольцом и сильным постоянным магнитом, для установки в шуруповёрт или патрон электродрели.

Bit-Safe 43 Universal 1



Code	EAN			
05057450001	4013288 179951			1
		●○	899/4/1 1x 1/4"x50	
		+	851/1 Z 1x PH 2x25	
		+	851/4 TZ 1x PH 1x50; 2x PH 2x50	
		+	855/1 Z 2x PZ 1x25; 5x PZ 2x25; 2x PZ 3x25	
		✦	855/4 TZ 1x PZ 1x50; 2x PZ 2x50	
		✦	867/1 TORX® 3x TX 10x25; 4x TX 15x25; 4x TX 20x25; 4x TX 25x25; 4x TX 30x25; 1x TX 40x25	
		✦	867/4 Z TORX® 1x TX 10x50; 1x TX 15x50; 1x TX 20x50; 1x TX 25x50; 1x TX 30x50; 1x TX 40x50	
			Набор полосок на липучках 120 1x 50,0x120,0	



Bit-Check 30 Universal 1

29 битов в компактном формате. Простое извлечение и возвращение битов на место. Держатель Rapidaptor гарантирует моментальную смену битов. Продуманная комплектация для универсального использования.

Bit-Check 30 Universal 1



Code	EAN			
05056440001	115096			1
		●○ 889/4/1 K 1x 1/4"x50		
		⊕ 851/1 TZ PH 2x PH 1x25; 3x PH 2x25; 1x PH 3x25		
		⊕ 855/1 TH PZ 2x PZ 1x25; 3x PZ 2x25; 1x PZ 3x25		
		⊕ 867/1 TZ TORX® 1x TX 10x25; 1x TX 15x25; 1x TX 20x25; 1x TX 25x25; 1x TX 30x25; 1x TX 40x25		
		⊕ 867/1 Z TORX® B0 1x TX 10x25; 1x TX 15x25; 1x TX 20x25; 1x TX 25x25; 1x TX 30x25		
		⊖ 800/1 TZ 1x 1,0x5,5x25		
		○ 840/1 Z Hex-Plus 1x 3,0x25; 1x 4,0x25; 1x 5,0x25; 1x 6,0x25; 1x 8,0x25		

Bit-Check 30 TX Universal 1

30 предмет. Закалённые до вязкой твёрдости биты, для универсального применения. 1 универсальный держатель 899/4/1 K для работы с шуруповёртом или установки в патрон электродрели. Набор включает закалённые до вязкой твёрдости биты TORX®, для универсального применения.

Bit-Check 30 TX Universal 1



Code	EAN			
05057908001	163820			10
		●○ 899/4/1 1x 1/4"x50		
		⊕ 867/1 TORX® 3x TX 10x25; 5x TX 15x25; 8x TX 20x25; 7x TX 25x25; 4x TX 30x25; 2x TX 40x25		

Bit-Check 10 Universal 1

- Закалённые до вязкой твёрдости биты, для универсального применения
- Универсальный держатель с быстрозажимным патроном для моментальной смены битов

Bit-Check 10 Universal 1



Code	EAN			
05056161001	033772			10
		●○ 895/4/1 K 1x 1/4"x52		
		⊕ 851/1 TZ PH 1x PH 1x25; 1x PH 2x25; 1x PH 3x25		
		⊕ 855/1 TZ PZ 1x PZ 1x25; 1x PZ 2x25; 1x PZ 3x25		
		⊖ 800/1 TZ 1x 0,8x5,5x25; 1x 1,0x5,5x25; 1x 1,2x6,5x25		

Bit-Check 10 Universal 2

- Экстратвёрдые биты
- Торсионная зона против преждевременного износа
- Универсальный держатель с быстрозажимным патроном и сильным постоянным магнитом

Bit-Check 10 Universal 2



Code	EAN			
0513420001	4013288 038821			10
		●○	895/4/1 K 1x 1/4"x52	
		+	855/1 TH PZ 1x PZ 1x25; 2x PZ 2x25	
		✦	867/1 TORX® 1x TX 10x25; 1x TX 15x25; 1x TX 20x25; 1x TX 25x25; 1x TX 30x25; 1x TX 40x25	

Bit-Check 10 Universal 3

- Закалённые до вязкой твёрдости биты, для универсального применения
- Битодержатель Rapidaptor для быстрой смены битов

Bit-Check 10 Universal 3



Code	EAN			
05056375001	4013288 095695			10
		●○	889/4/1 K 1x 1/4"x50	
		+	851/1 TZ PH 1x PH 1x25; 1x PH 2x25; 1x PH 3x25	
		+	855/1 TZ PZ 1x PZ 1x25; 1x PZ 2x25; 1x PZ 3x25	
		◐	800/1 TZ 1x 0,8x5,5x25; 1x 1,0x5,5x25; 1x 1,2x6,5x25	

Bit-Check 10 Universal 3 SB



Code	EAN			
05073410001	4013288 099495			1
		●○	889/4/1 K 1x 1/4"x50	
		◐	800/1 TZ 1x 0,8x5,5x25; 1x 1,0x5,5x25; 1x 1,2x6,5x25	
		+	851/1 TZ PH 1x PH 1x25; 1x PH 2x25; 1x PH 3x25	
		+	855/1 TZ PZ 1x PZ 1x25; 1x PZ 2x25; 1x PZ 3x25	

Bit-Check 10 Universal 4

- Закалённые до вязкой твёрдости биты, для универсального применения
- Универсальный держатель с гильзой из специальной стали, стопорным кольцом и сильным постоянным магнитом

Bit-Check 10 Universal 4



Code	EAN			
05056159001	4013288 033758			10
		●○	899/4/1 1x 1/4"x50	
		+	851/1 TZ PH 1x PH 1x25; 1x PH 2x25; 1x PH 3x25	
		+	855/1 TZ PZ 1x PZ 1x25; 1x PZ 2x25; 1x PZ 3x25	
		◐	800/1 TZ 1x 0,8x5,5x25; 1x 1,0x5,5x25; 1x 1,2x6,5x25	



Bit-Check 10 Universal 5 SB

- Закалённые до вязкой твёрдости биты, для универсального применения
- Включая универсальный держатель для битов с шестигранным хвостовиком 1/4"

Bit-Check 10 Universal 5 SB



Code	EAN		
05073416001	128164		

Bit-Check 10 TX Universal 1

- Закалённые до вязкой твёрдости биты, для универсального применения
- Торсионная зона против преждевременного износа
- Универсальный держатель с быстрозажимным патроном для моментальной смены битов

Bit-Check 10 TX Universal 1



Code	EAN		
05056164001	033802		

Bit-Check 10 TX Universal 2

- Закалённые до вязкой твёрдости биты, для универсального применения
- Битодержатель Rapidaptor для быстрой смены битов

Bit-Check 10 TX Universal 2



Code	EAN		
05057115001	127747		

Bit-Check 7 Universal 1

- Закалённые до вязкой твёрдости биты, для универсального применения
- Универсальный держатель с гильзой из специальной стали и сильным постоянным магнитом

Bit-Check 7 Universal 1



Code	EAN		
05056295001	038166		

Bit-Check 7 Universal 1 SB



Code	EAN		
05073406001	4013288 036186		893/4/1 K 1x 1/4"x50
			851/1 Z PH 1x PH 1x25; 1x PH 2x25
			855/1 Z PZ 1x PZ 1x25; 1x PZ 2x25
			800/1 Z 1x 1.0x5.5x25; 1x 1.2x6.5x25

Bit-Check 7 Universal 4



Code	EAN		
05135810001	4013288 179265		893/4/1 K 1x 1/4"x50
			851/1 Z PH 1x PH 2x25
			855/1 Z PZ 1x PZ 1x25; 1x PZ 2x25
			867/1 TORX® 1x TX 15x25; 1x TX 20x25; 1x TX 25x25

Bit-Check 7 PZ Universal 1



Code	EAN		
05056296001	4013288 038135		893/4/1 K 1x 1/4"x50
			855/1 Z PZ 2x PZ 1x25; 3x PZ 2x25; 1x PZ 3x25

Bit-Check 7 TX Universal 1

- Закалённые до вязкой твёрдости биты, для универсального применения
- Универсальный держатель с гильзой из специальной стали и сильным постоянным магнитом

Bit-Check 7 TX Universal 1



Code	EAN		
05056294001	4013288 041500		893/4/1 K 1x 1/4"x50
			867/1 TORX® 1x TX 10x25; 1x TX 15x25; 1x TX 20x25; 1x TX 25x25; 1x TX 30x25; 1x TX 40x25

Bit-Check 7 TX Universal 1 SB



Code	EAN		
05073404001	4013288 038111		893/4/1 K 1x 1/4"x50
			867/1 TORX® 1x TX 10x25; 1x TX 15x25; 1x TX 20x25; 1x TX 25x25; 1x TX 30x25; 1x TX 40x25

Bit-Check 7 TX BO Universal 1

- Закалённые до вязкой твёрдости биты, для универсального применения
- Универсальный держатель с быстрозажимным патроном для моментальной смены битов

Bit-Check 7 TX BO Universal 1



Code	EAN			
05056158001	4013288 033741			20
		● 894/4/1 K 1x 1/4"x51		
		♻️ 867/1 Z TORX® BO 1x TX 10x25; 1x TX 15x25; 1x TX 20x25; 1x TX 25x25; 1x TX 30x25; 1x TX 40x25		

Hex-Plus - продлевает жизнь винтов с внутренним шестигранником

Увеличенные контактные поверхности в шляпке винта снижают давление на грани.

Увеличенный срок службы.

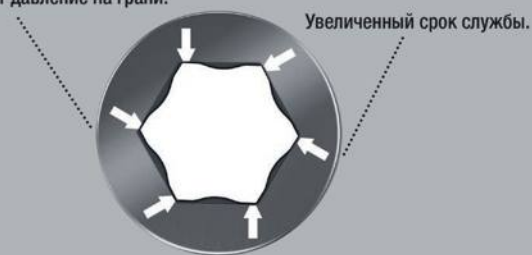

Bit-Check 7 Hex-Plus 1



Code	EAN			
05056168001	4013288 033840			20
		● 895/4/1 K 1x 1/4"x52		
		○ 840/1 Z Hex-Plus 1x 2,0x25; 1x 2,5x25; 1x 3,0x25; 1x 4,0x25; 1x 5,0x25; 1x 6,0x25		

Bit-Check 6 Universal 1

- Закалённые до вязкой твёрдости биты, для универсального применения
- Торсионная зона гасит пики нагрузки
- Предотвращает преждевременный выход из строя наконечника

Bit-Check 6 Universal 1



Code	EAN			
05056474001	4013288 156143			20
		⊕ 851/4 TZ PH 1x PH 1x50; 1x PH 2x50		
		⊕ 855/4 TZ PZ 1x PZ 1x50; 1x PZ 2x50		
		⊖ 800/4 Z 1x 1,0x5,5x50; 1x 1,2x6,5x50		

Bit-Check 6 Universal 1 SB



Code	EAN			
05073635001	4013288 155276			1
		⊕ 851/4 TZ PH 1x PH 1x50; 1x PH 2x50		
		⊕ 855/4 TZ PZ 1x PZ 1x50; 1x PZ 2x50		
		⊖ 800/4 Z 1x 1,0x5,5x50; 1x 1,2x6,5x50		

Bit-Check 6 Universal 2



Code	EAN			
	4013288			
05056473001	156136			20
			851/4 TZ PH 1x PH 2x50	
			855/4 TZ PZ 1x PZ 1x50; 1x PZ 2x50	
			867/4 Z TORX® 1x TX 15x50; 1x TX 20x50; 1x TX 25x50	

Bit-Check 6 Universal 2 SB



Code	EAN			
	4013288			
05073638001	155245		851/4 TZ PH 1x PH 2x50	1
			855/4 TZ PZ 1x PZ 1x50; 1x PZ 2x50	
			867/4 Z TORX® 1x TX 15x50; 1x TX 20x50; 1x TX 25x50	

Bit-Check 6 TX Universal 1

- Закалённые до вязкой твёрдости биты, для универсального применения

Bit-Check 6 TX Universal 1



Code	EAN			
	4013288			
05056472001	156112			20
			867/4 Z TORX® 1x TX 10x50; 1x TX 15x50; 1x TX 20x50; 1x TX 25x50; 1x TX 30x50; 1x TX 40x50	

Bit-Check 6 TX Universal 1 SB



Code	EAN			
	4013288			
05073637001	155252		867/4 Z TORX® 1x TX 10x50; 1x TX 15x50; 1x TX 20x50; 1x TX 25x50; 1x TX 30x50; 1x TX 40x50	1



Bit-Check 6 PZ Universal 1

6 битов Pozidriv длиной 50 мм удобно и компактно размещены в практичном наборе Bit-Check. Закалённые до вязкой твёрдости биты подходят для универсального применения. Торсионная зона против быстрого износа.

Bit-Check 6 PZ Universal 1



Code	EAN		
05056471001	4013288 156105		20
		⊕ 855/4 TZ PZ 2x PZ 1x50; 3x PZ 2x50; 1x PZ 3x50	

Bit-Check 6 V Universal 1

6 битов длиной 50 мм удобно и компактно размещены в практичном наборе Bit-Check. Высококачественные биты под внутренний квадрат с фиксирующей функцией. За счёт прижимной силы, возникающей в результате контактного давления между наконечником инструмента и профилем головки винта, винты надёжно удерживаются на инструменте. Закалённые до вязкой твёрдости, для универсального применения. Шестигранный хвостовик 1/4", подходит для держателя по стандарту DIN ISO 1173-F 6,3.

Bit-Check 6 V Universal 1



Code	EAN		
05056478001	4013288 190802		10
		□ 868/4 V 1x # 1x50; 3x # 2x50; 2x # 3x50	

Набор Bit-Check 30 Wood TX HF 1

Биты и держатель в наборе, которые особенно подходят для работы по дереву. Биты 867/1 TORX® HF за счёт особой геометрии надёжно удерживают на инструменте крепёж TORX® по спецификации Acument Intellectual Properties! Это особенно полезно при работе в труднодоступном месте, где не получится держать винт другой рукой. Они также подходят для крепежа Würth ASSY и Altenloh SPAX T-STAR plus. Идентификатор инструментов „Take it easy“ с цветовой кодировкой размера.

Держатель Rapidaptor с магнитом для удержания длинных и тяжёлых винтов. Футляр Bit-Check сразу обеспечивает полный обзор всех размещённых инструментов. Лишние в работе биты просто возвращаются на свое место в футляре, чтобы не потерялись.

Можно просто носить, например, в кармане рубашки. На рабочем месте футляр можно поставить вертикально, что обеспечивает быстрый доступ к инструментам.

- С фиксирующей функцией для винтов TORX®
- Также подходит для крепежа Würth ASSY и Altenloh SPAX T-STAR plus

Набор Bit-Check 30 Wood TX HF 1



Code	EAN		
05057436001	4013288 226204		10
		● 887/4 RR 1x 1/4"x57	
		⊕ 851/1 TZ 2x PH 2x25; 1x PH 3x25	
		⊕ 855/1 TH 3x PZ 1x25; 6x PZ 2x25; 2x PZ 3x25	
		⊕ 867/1 TORX® HF 2x TX 10x25; 2x TX 15x25; 4x TX 20x25; 4x TX 25x25; 2x TX 30x25; 1x TX 40x25 ¹⁾	

¹⁾ Сквозной стержень шестигранный, без „Take it easy“.

Bit-Check 30 Wood TX HF 1 SB



Code		EAN			
		4013288			
05057437001	227522				1
1x Bit-Check 30 Wood TX HF 1					
		●●	887/4 RR	1x 1/4"x57	
		+	851/1 TZ	2x PH 2x25; 1x PH 3x25	
		+	855/1 TH	3x PZ 1x25; 6x PZ 2x25; 2x PZ 3x25	
		✦	867/1 TORX® HF	2x TX 10x25; 2x TX 15x25; 4x TX 20x25; 4x TX 25x25; 2x TX 30x25; 1x TX 40x25 ¹⁾	

¹⁾ Сквозной шестигранный стержень, без Take it easy

Bit-Check 30 Wood 1

- Держатель Rapidaptor с круглым магнитом для удержания длинных и тяжелых винтов

Bit-Check 30 Wood 1



Code		EAN			
		4013288			
05057433001	179807				1
		●●	887/4 RR	1x 1/4"x57	
		+	851/1 TZ PH	2x PH 2x25; 1x PH 3x25	
		+	855/1 TH PZ	3x PZ 1x25; 6x PZ 2x25; 2x PZ 3x25	
		✦	867/1 TZ TORX®	2x TX 10x25; 2x TX 15x25; 4x TX 20x25; 4x TX 25x25; 2x TX 30x25; 1x TX 40x25	

Bit-Check 30 Wood 2

- Универсальный держатель с гильзой из специальной стали

Bit-Check 30 Wood 2



Code		EAN			
		4013288			
05057432001	179845				10
		●●	899/4/1	1x 1/4"x50	
		+	851/1 Z PH	1x PH 2x25	
		+	855/1 Z PZ	2x PZ 1x25; 5x PZ 2x25; 2x PZ 3x25	
		✦	867/1 TORX®	3x TX 10x25; 4x TX 15x25; 4x TX 20x25; 4x TX 25x25; 3x TX 30x25; 1x TX 40x25	

Bit-Check 12 Wood TX HF 1

Биты и держатель в наборе, которые особенно подходят для работы по дереву. Биты 867/1 TORX® HF за счёт особой геометрии надёжно удерживают на инструменте крепёж TORX® по спецификации Acument Intellectual Properties! Это особенно полезно при работе в труднодоступном месте, где не получится держать винт другой рукой. Они также подходят для крепежа Würth ASSY и Altenloh SPAX T-STAR plus.

Идентификатор инструментов „Take it easy“ с цветовой кодировкой размера. Держатель Rapidaptor с магнитом для удержания длинных и тяжёлых винтов. Футляр Bit-Check сразу обеспечивает полный обзор всех размещённых инструментов. Лишние в работе биты просто возвращаются на свое место в футляре, чтобы не потерялись.

Можно просто носить, например, в кармане рубашки. На рабочем месте футляр можно поставить вертикально, что обеспечивает быстрый доступ к инструментам.

- 867/1 TORX® HF Биты с фиксирующей функцией для крепежа TORX® по спецификации Acument Intellectual Properties
- Также подходит для крепежа Würth ASSY и Altenloh SPAX T-STAR plus

Bit-Check 12 Wood TX HF 1



Code	EAN		
05057435001	4013288 226198		10
		●● 887/4 RR 1x 1/4"x57	
		⊕ 855/1 Z 1x PZ 1x25; 1x PZ 2x25	
		⊕ 867/1 TORX® HF 1x TX 10x25; 1x TX 15x25; 1x TX 20x25; 2x TX 25x25; 1x TX 30x25; 1x TX 40x25 ¹⁾	
		⊕ 867/1 TORX® 1x TX 20x25; 1x TX 25x25	

¹⁾ Сквозной стержень шестигранный, без „Take it easy“.

Bit-Check 12 Wood TX HF 1 SB

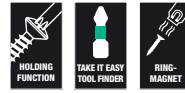

Code	EAN		
05073641001	4013288 227515		1
1x Bit-Check 12 Wood TX HF 1			
		●● 887/4 RR 1x 1/4"x57	
		⊕ 855/1 Z 1x PZ 1x25; 1x PZ 2x25	
		⊕ 867/1 TORX® HF 1x TX 10x25; 1x TX 15x25; 1x TX 20x25; 2x TX 25x25; 1x TX 30x25; 1x TX 40x25 ¹⁾	
		⊕ 867/1 TORX® 1x TX 20x25; 1x TX 25x25	

¹⁾ Сквозной шестигранный стержень; без Take it easy

Bit-Check 12 Wood 1

- Держатель Rapidaptor с круглым магнитом для удержания длинных и тяжелых винтов

Bit-Check 12 Wood 1



Code	EAN		
05057423001	4013288 179876		10
		●● 887/4 RR 1x 1/4"x57	
		⊕ 855/1 TH PZ 1x PZ 1x25; 2x PZ 2x25; 1x PZ 3x25	
		⊕ 851/1 TH PH 1x PH 2x25	
		⊕ 867/1 TORX® 1x TX 10x25; 1x TX 15x25; 1x TX 20x25; 1x TX 25x25; 1x TX 30x25; 1x TX 40x25	

Bit-Check 12 Wood 1 SB



Code	EAN			
	4013288			
05136390001	214010		887/4 RR 1x 1/4"x57	1
			851/1 TH PH 1x PH 2x25	
			855/1 TH PZ 1x PZ 1x25; 2x PZ 2x25; 1x PZ 3x25	
			867/1 TORX® 1x TX 10x25; 1x TX 15x25; 1x TX 20x25; 1x TX 25x25; 1x TX 30x25; 1x TX 40x25	

Bit-Check 12 Wood 2

- Универсальный держатель с гильзой из специальной стали

Bit-Check 12 Wood 2



Code	EAN			
	4013288			
05057422001	179890			10
			899/4/1 1x 1/4"x50	
			851/1 Z PH 1x PH 2x25	
			855/1 Z PZ 1x PZ 1x25; 2x PZ 2x25; 1x PZ 3x25	
			867/1 TORX® 1x TX 10x25; 1x TX 15x25; 1x TX 20x25; 1x TX 25x25; 1x TX 30x25; 1x TX 40x25	

Bit-Check 12 Wood 2 SB



Code	EAN			
	4013288			
05136391001	214027		899/4/1 1x 1/4"x50	1
			851/1 Z PH 1x PH 2x25	
			855/1 Z PZ 1x PZ 1x25; 2x PZ 2x25; 1x PZ 3x25	
			867/1 TORX® 1x TX 10x25; 1x TX 15x25; 1x TX 20x25; 1x TX 25x25; 1x TX 30x25; 1x TX 40x25	



Набор Bit-Check 6 Wood TX HF 1

Биты в наборе, которые особенно подходят для работы по дереву. Биты 867/4 TORX® HF за счёт особой геометрии надёжно удерживают на инструменте крепёж TORX® по спецификации Acument Intellectual Properties! Это особенно полезно при работе в труднодоступном месте, где не получается держать винт другой рукой. Они также подходят для крепежа Würth ASSY и Altenloh SPAX T-STAR plus.

Идентификатор инструментов „Take it easy“ с цветовой кодировкой размера. Держатель Rapidaptor с магнитом для удержания длинных и тяжёлых винтов. Футляр Bit-Check сразу обеспечивает полный обзор всех размещённых инструментов. Лишние в работе биты просто возвращаются на свое место в футляре, чтобы не потерялись.

Можно просто носить, например, в кармане рубашки. На рабочем месте футляр можно поставить вертикально, что обеспечивает быстрый доступ к инструментам.

- Специально для работ по дереву
- Для винтов с внутренним TORX®
- С фиксирующей функцией для винтов TORX®
- Также подходит для крепежа Würth ASSY и Altenloh SPAX T-STAR plus
- Биты длиной 50 мм

Набор Bit-Check 6 Wood TX HF 1



Code	EAN		
05056470001	4013288 226181		20

867/4 TORX® HF
2x TX 20x50; 2x TX 25x50; 1x TX 30x50;
1x TX 40x50 ¹⁾

¹⁾ Сквозной стержень шестигранный, без „Take it easy“.

Bit-Check 6 Wood TX HF 1 SB



Code	EAN		
05073639001	4013288 227508		1

1x Bit-Check 6 Wood TX HF 1

867/4 TORX® HF
2x TX 20x50; 2x TX 25x50; 1x TX 30x50;
1x TX 40x50 ¹⁾

¹⁾ Сквозной шестигранный стержень; без Take it easy

Bit-Check 30 Metal 1

- Закалённые до вязкой твёрдости биты, для универсального применения
- Универсальный держатель с гильзой из специальной стали и сильным постоянным магнитом

Bit-Check 30 Metal 1



Code	EAN		
05057434001	4013288 179838		10

899/4/1
1x 1/4"x50

851/1 Z PH
3x PH 1x25; 3x PH 2x25; 2x PH 3x25

855/1 Z PZ
3x PZ 1x25; 3x PZ 2x25; 3x PZ 3x25

867/1 TORX®
1x TX 10x25; 1x TX 15x25; 1x TX 20x25;
1x TX 25x25; 1x TX 30x25; 1x TX 40x25

800/1 Z
1x 0,6x4,5x25; 1x 1,0x5,5x25; 1x 1,2x6,5x25

840/1 Z Hex-Plus
1x 4,0x25; 1x 5,0x25; 1x 6,0x25

Bit-Check 12 Metal 1



Code	EAN			
	4013288			
05057424001	179883			10
			899/4/1 1x 1/4"x50	
			851/1 Z PH 1x PH 1x25; 1x PH 2x25	
			855/1 Z PZ 1x PZ 1x25; 1x PZ 2x25	
			867/1 TORX® 1x TX 15x25; 1x TX 20x25; 1x TX 25x25; 1x TX 30x25	
			840/1 Z Hex-Plus 1x 3,0x25; 1x 4,0x25; 1x 5,0x25	

Bit-Check 12 Metal 1 SB



Code	EAN			
	4013288			
05136393001	214003			1
			899/4/1 1x 1/4"x50	
			851/1 Z PH 1x PH 1x25; 1x PH 2x25	
			855/1 Z PZ 1x PZ 1x25; 1x PZ 2x25	
			867/1 TORX® 1x TX 15x25; 1x TX 20x25; 1x TX 25x25; 1x TX 30x25	
			840/1 Z Hex-Plus 1x 3,0x25; 1x 4,0x25; 1x 5,0x25	

843 Насадка-ступенчатое сверло, 4-20 мм

9 ступеней сверления с шагом по диаметру 2 мм, для материала толщиной до 4,5 мм. С кромкоснимателем для жести толщиной 1 мм. Подходит для наружный шестигранник 1/4" а, подходит для держателя по стандарту DIN ISO 1173-D 6,3.

843 Насадка-ступенчатое сверло, 4-20 мм



Code	EAN									
	4013288	mm								
05104672001	117632	75,0								1

844 Насадка - однопроходный метчик

Для нарезания метрической резьбы. Шестигранный хвостовик обеспечивает отличную передачу усилий.

Оптимально подобранная упругость металла гарантирует большой срок службы инструментов, хороший отвод стружки и низкая опасность перекоса. Шестигранный хвостовик 1/4", подходит для держателя по стандарту DIN ISO 1173-D 6,3.

844 Насадка - однопроходный метчик



Code	EAN							
	4013288	mm	mm	mm				
05104666001	117571	3,0	10,00	33,0	M 3			1
05104667001	117588	4,0	11,00	35,0	M 4			1
05104668001	117595	5,0	12,50	36,0	M 5			1
05104669001	117601	6,0	18,00	40,0	M 6			1
05104670001	117618	8,0	20,00	40,0	M 8			1
05104671001	117625	10,0	20,00	40,0	M 10			1



888/4/1 K

Универсальный держатель Rapidaptor для битов с шестигранным хвостовиком 1/4". Немагнитное исполнение.

844/7 Набор насадок-метчиков



Code	EAN		
05104654001	4013288 119278		1
		●● 888/4/1 K 1x 1/4"x50	
		● 844 1x 3,0x33,0; 1x 4,0x35,0; 1x 5,0x36,0; 1x 6,0x40,0; 1x 8,0x40,0; 1x 10,0x40,0	

845 Насадка - одноканавочный конический зенкер

Для зенкерования и зачистки. Шестигранный хвостовик обеспечивает очень хорошую передачу усилий. Гарантированная работа без вибрации и следов обработки. Хороший отвод стружки и большой срок службы. Шестигранный хвостовик 1/4", подходит для держателя по стандарту DIN ISO 1173-D 6,3.

845 Насадка - одноканавочный конический зенкер



Code	EAN	●	↓	↓	●		
	4013288	mm	mm	mm			1
05104660001	117519	6,30	21,00	32,0	M 3		1
05104661001	117526	8,30	21,00	32,0	M 4		1
05104662001	117533	10,40	21,00	34,0	M 5		1
05104663001	117540	12,40	21,00	36,0	M 6		1
05104664001	117557	16,50	22,00	40,0	M 8		1
05104665001	117564	20,50	22,00	43,0	M 10		1

816 R

Ручка-битодержатель с быстрозажимным патроном Rapidaptor для битов с шестигранным хвостовиком 1/4".

888/4/1 K

Универсальный держатель Rapidaptor для битов с шестигранным хвостовиком 1/4". Немагнитное исполнение.

845/8 Набор одноканавочных конических зенкеров



Code	EAN		
05104655001	4013288 119285		1
		● 816 R 1x 1/4"x119	
		●● 888/4/1 K 1x 1/4"x50	
		● 845 1x 6,30x32,0; 1x 8,30x32,0; 1x 10,40x34,0; 1x 12,40x36,0; 1x 16,50x40,0; 1x 20,50x43,0	

846 Насадки - конические зенкеры с 3 канавками

Высококачественный трёхрезцовый конический зенкер-бит для зачистки, снятия фасок и зенкерования. Оптимально подобранная упругость металла гарантирует большой срок службы инструментов. Хороший отвод стружки и низкая опасность перекоса обеспечивают комфортную работу. Режущая часть по стандарту DIN 335-C, 90° 3 резца. Шестигранный хвостовик 1/4" подходит для держателя по стандарту DIN ISO 1173-D 6,3.

846 Насадки - конические зенкеры с 3 канавками



Code	EAN	●	↓	↓	↓		
	4013288	mm	mm	mm			1
05104630001	101440	6,30	20,00	31,0	M 3		1
05104631001	101457	8,30	20,00	31,0	M 4		1
05104632001	101464	10,40	20,00	34,0	M 5		1
05104633001	101471	12,40	20,00	35,0	M 6		1
05104634001	101488	16,50	20,00	40,0	M 8		1
05104635001	101495	20,50	20,00	41,0	M 10		1

816 R

Ручка-битодержатель с быстрозажимным патроном Rapidaptor для битов с шестигранным хвостовиком 1/4".

888/4/1 K

Универсальный держатель Rapidaptor для битов с шестигранным хвостовиком 1/4". Немагнитное исполнение.

846/8 Набор насадок - конических зенкеров



Code	EAN			
05104650001	111678			1
		●	816 R 1x 1/4"x119	
		●●	888/4/1 K 1x 1/4"x50	
		●	846 HSS 1x 6,30x31,0; 1x 8,30x31,0; 1x 10,40x34,0; 1x 12,40x35,0; 1x 16,50x40,0; 1x 20,50x41,0	

847 HSS Комбинированный метчик

Высококачественный комбинированный метчик для сверления, нарезания резьбы и зачистки. Из быстрорежущей стали (HSS). Оптимально подобранная упругость металла гарантирует большой срок службы инструментов. Отличные параметры центровки, хороший отвод стружки и низкая опасность пережога обеспечивают комфортную работу. Очень хорошая передача усилий с помощью шестигранного хвостовика. Шестигранный хвостовик 1/4", подходит для держателя по стандарту DIN ISO 1173-D 6,3.

847 HSS Комбинированный метчик



Code	EAN	mm	mm	mm			
05104640001	101501	2,5	12,00	36,0	M 3		1
05104641001	101518	3,3	12,00	39,0	M 4		1
05104642001	101525	4,2	12,00	41,0	M 5		1
05104643001	101532	5,0	12,00	44,0	M 6		1
05104644001	101549	6,8	12,00	51,0	M 8		1
05104645001	101556	8,5	12,00	59,0	M 10		1

888/4/1 K Универсальный держатель Rapidaptor

- Немагнитное исполнение

847/7 Набор комбинированных метчиков-насадок



Code	EAN			
05104651001	111685			1
		●●	888/4/1 K 1x 1/4"x50	
		●	847 HSS 1x 2,5x36,0; 1x 3,3x39,0; 1x 4,2x41,0; 1x 5,0x44,0; 1x 6,8x51,0; 1x 8,5x59,0	

848 HSS Спиральное сверло-насадка

Высококачественные спиральные сверла-биты для точного сверления в металле. Из быстрорежущей стали (HSS). Оптимально подобранная упругость металла служит увеличению срока службы инструментов. Отсутствие радиального биения. Закалённые до вязкой твёрдости улучшенные биты обеспечивают особенно долгий срок службы. Очень хорошая передача усилий с помощью шестигранного хвостовика. Привод: шестигранный хвостовик 1/4", подходит для держателя по стандарту DIN ISO 1173-D 6,3.

848 HSS Спиральное сверло-насадка



Code	EAN	mm	mm	mm			
05104610001	101310	3,0	16,00	38,0			1
05104611001	101327	3,1	18,00	40,0			1
05104612001	101334	3,3	18,00	40,0			1
05104613001	101341	4,0	20,00	44,0			1
05104614001	101358	4,1	20,00	44,0			1
05104615001	101365	4,2	20,00	45,0			1
05104616001	101372	5,0	26,00	50,0			1
05104617001	101389	5,1	26,00	50,0			1
05104618001	101396	6,0	26,00	50,0			1
05104619001	101402	6,8	30,00	50,0			1
05104620001	101419	8,0	32,00	51,0			1
05104621001	101426	8,5	33,00	53,0			1
05104622001	101433	10,0	38,00	54,0			1

849 HSS Спиральные сверла по дереву

Высококачественные спиральные сверла-биты для точного и чистого сверления в мягкой и твёрдой древесине, панелях. Из быстрорежущей стали (HSS). Шестигранный хвостовик очень хорошо передаёт усилие. Оптимально подобранная упругость металла служит увеличению срока службы инструментов. Отсутствие радиального биения. Шестигранный хвостовик 1/4", подходит для держателя по стандарту DIN ISO 1173-D 6,3.

849 HSS Спиральные сверла по дереву



	EAN					
Code	4013288	mm	mm	mm		
05104600001	101259	3,0	32,00	70,0		1
05104601001	101266	4,0	32,00	74,0		1
05104602001	101273	5,0	43,00	85,0		1
05104603001	101280	6,0	45,00	95,0		1
05104604001	101297	8,0	60,00	110,0		1
05104605001	101303	10,0	70,00	120,0		1

848/851/867/19 Набор спиральных сверл-насадок по металлу и набор битов

Набор спиральных сверл-битов и битов. 19 предметов. Высококачественные сверла-биты для точных отверстий в металле. Из быстрорежущей стали (HSS). Оптимально подобранная упругость металла служит увеличению срока службы инструментов. Отсутствие радиального биения. Очень хорошая передача усилий с помощью шестигранного хвостовика. Закалённые до вязкой твёрдости биты, для универсального применения. Привод: шестигранный хвостовик 1/4", подходит для держателя по стандарту DIN ISO 1173-D 6,3. Прочная поясная сумка для надёжного хранения.

848/851/867/19 Набор спиральных сверл-насадок по металлу и набор битов



	EAN			
Code	4013288			
05104652001	111654			1
			888/4/1 K 1x 1/4"x50	
			851/1 TZ PH 2x PH 1x25; 3x PH 2x25; 1x PH 3x25	
			848 HSS 1x 3,0x38,0; 1x 4,0x44,0; 1x 4,2x45,0; 1x 5,0x50,0; 1x 6,0x50,0; 1x 8,0x51,0	
			867/1 TORX® 1x TX 10x25; 1x TX 15x25; 1x TX 20x25; 1x TX 25x25; 1x TX 30x25; 1x TX 40x25	

849/855/867/18 Набор спиральных сверл-насадок по дереву и набор битов

Набор спиральных сверл-битов и битов. 18 предметов. Высококачественные спиральные сверла-биты для точных и чистых отверстий в мягкой и твердой древесине, панелях. Из быстрорежущей стали (HSS). Оптимально подобранная упругость металла служит увеличению срока службы инструментов. Отсутствие радиального биения. Очень хорошая передача усилий с помощью шестигранного хвостовика. Универсальный держатель Rapidaptor обеспечивает моментальную смену битов без вспомогательного инструмента.

Шестигранный хвостовик 1/4", подходит для держателя по стандарту DIN ISO 1173-D 6,3.

849/855/867/18 Набор спиральных сверл-насадок по дереву и набор битов



	EAN		
Code	4013288		
05104653001	111661		1
			889/4/1 K 1x 1/4"x50
			849 HSS 1x 3,0x70,0; 1x 4,0x74,0; 1x 5,0x85,0; 1x 6,0x95,0; 1x 8,0x110,0
			855/1 TH PZ 2x PZ 1x25; 3x PZ 2x25; 1x PZ 3x25
			867/1 TORX® 1x TX 10x25; 1x TX 15x25; 1x TX 20x25; 1x TX 25x25; 1x TX 30x25; 1x TX 40x25

Набор для возведения террас Т 1

Компактный набор включает 17 важнейших инструментов Wera для крепления деталей террасы. Биты из нержавеющей стали для защиты от распространения ржавчины. С примечательным битодержателем, который за счёт переменного ограничителя глубины обеспечивает одинаковое утапливание крепежа и с помощью войлочной прокладки защищает террасные доски от следов завинчивания.

- Набор из 17 высококачественных инструментов для завинчивания крепежа на одинаковую глубину при возведении террас
- Битодержатель с изменяемой глубиной завинчивания и войлочной прокладкой для защиты рабочих поверхностей
- 15 битов (TORX®, PH, PZ) из нержавеющей стали для защиты от распространения ржавчины плюс битодержатель Rapidartop из нержавеющей стали 3888/4/1 K
- С индикаторами инструментов „Take it easy“: Цветовая маркировка профиля и гравировка размера
- Компактная складная сумка, подходящая для системы Wera 2go, плюс 4 запасных войлочных прокладки

Набор для возведения террас Т 1



Code	EAN			
05134021001	219510			1
		●●	881/4/1 1x 1/4"x90 ¹⁾	
		●●	3888/4/1 K 1x 1/4"x50	
		+	3851/1 TS PH 1x PH 1x25; 1x PH 2x25; 1x PH 3x25	
		+	3855/1 TS PZ 1x PZ 1x25; 2x PZ 2x25; 1x PZ 3x25	
		✱	3867/1 TS TORX® 1x TX 10x25; 1x TX 15x25; 1x TX 20x25; 1x TX 25x25; 1x TX 30x25; 1x TX 40x25	
		✱	3867/1 TS P TORX® 2x TX 25x25	
			9201 4x 27,0	

¹⁾Набор из 5 войлочных прокладок можно заказать под кодом № 05130003001.

Bit-Check 10 Drywall 1

Набор Bit-Check для работ по гипсокартону; высококачественный ограничитель длины из алюминия; можно плавно регулировать глубину завинчивания и утапливать головку шурупа заподлицо; 9 битов с адаптированным наконечником; длина 25 мм

Bit-Check 10 Drywall 1



Code	EAN			
05136011001	178657			1
		●●	896/4/1 1x 1/4"x50	
		+	851/1 RZ PH 9x PH 2x25	





Динамометрический инструмент

Серия 7400 Kraftform Регулируемая динамометрическая отвертка с быстрозажимным патроном Rapidaptor

Установка значений момента силы с высокой точностью. Простая установка необходимого значения без специального инструмента. Хорошо читаемая шкала. С сигналом-щелчком. Быстрозажимной патрон Rapidaptor для моментальной смены битов. Без ограничения момента силы при отвинчивании трудноподдающихся винтов. Многокомпонентная ручка Kraftform с твёрдыми и мягкими зонами для высокой скорости работы и для щадящего контакта с ладонью.

Подходит для битов с шестигранным хвостовиком 1/4" по стандарту DIN ISO 1173-C 6,3 и E 6,3 (ISO 1173).

Серия 7400 Kraftform Регулируемая динамометрическая отвертка (0,1-3,0 Нм) с быстрозажимным патроном Rapidaptor



	EAN	Art.No.						
Code	4013288			Nm	Nm	mm	mm	
05074770001 ¹⁾	179012	7430	1/4"	0,10-0,34	0,015	89	142	1
05074772001 ¹⁾	179128	7431	1/4"	0,30-1,00	0,05	89	142	1
05074774001 ¹⁾	179135	7432	1/4"	0,90-1,50	0,05	89	142	1
05074700001	100641	7440	1/4"	0,3-1,2	0,05	105	155	1
05074701001	100658	7441	1/4"	1,2-3,0	0,10	105	155	1

¹⁾ с прикрепляемой лупой для улучшения читаемости шкалы.

Серия 7400 Kraftform Регулируемая динамометрическая отвертка (2,5-29,0 дюйм фунт-сила) с быстросменным патроном Rapidaptor



	EAN	Art.No.						
Code	4013288			in. lbs.	in. lbs.	mm	mm	
05074710001	102881	7445	1/4"	2,5-11,5	0,5	105	155	1
05074711001	102898	7446	1/4"	11,0-29,0	1,0	105	155	1

Серия 7400 Kraftform с пистолетной ручкой; регулируемая динамометрическая отвертка (3,0-8,8 Нм) с быстрозажимным патроном Rapidaptor, с ручкой-пистолетом



	EAN	Art.No.						
Code	4013288			Nm	Nm	mm	mm	
05074702001	101730	7442	1/4"	3,0-6,0	0,25	150	100	1
05074705001	119308	7443	1/4"	4,0-8,8	0,40	150	100	1

Серия 7400 Kraftform Регулируемая динамометрическая отвертка (25,0-55,0 дюйм фунт-сила) с быстрозажимным патроном Rapidaptor, пистолетная ручка



	EAN	Art.No.						
Code	4013288			in. lbs.	in. lbs.	mm	mm	
05074712001	102904	7447	1/4"	25,0-55,0	2,5	150	100	1

7443/12 Монтажный набор для системы контроля давления в шинах

Набор инструментов для квалифицированного монтажа системы контроля давления в шинах. 12 предметов. С технологией контролируемой затяжки винтов. Ручные инструменты с многокомпонентной ручкой Kraftform для высокой скорости работы с высокой эргономичностью. Пять инструментов с уставкой для соединения накидной гайки с винтом и для привинчивания датчика к вентилю. Две завертки для вентилях с уставкой значения момента затяжки 0,25 Нм и 0,45 Нм.

Ручка Kraftform пистолетной формы для установки момента затяжки от 4,0 до 8,8 Нм. Подходит для системы контроля давления в шинах всех известных производителей. Надёжное соединение за счёт цветовой маркировки установленных моментов затяжки (Berg/Huf®: TX 10 жёлтый 1,25 Нм; Schrader®: TX 10 зеленый 1,4 Нм; Cup®/RTS®: TX 20 серый 2,0 Нм). Динамометрическая отвёртка с уставкой 3,3 Нм монтирует как накидную гайку, так и соединительный винт датчика в системе Alligator. Дополнительно в наборе: алаптер для головок, два бита, фиксатор вентиля (для использования до 4,5 Нм).

7443/12 Монтажный набор для системы контроля давления в шинах



Code	EAN		
	4013288		
05074746001	178404		1
		● 7400 с уставкой и регулировкой момента затяжки, с ручкой-пистолетом 1x 7443, 4,0-8,8 Нм	
		● Серия 7400 Kraftform Динамометрическая отвёртка с заводской уставкой момента затяжки 1x 7464, 3,3 Нм, 3,0-6,0 Нм	
		✳ 300 TX 1x TX 10x1,25; 1x TX 10x1,4	
		● 790 A/50 1x 11,0x50,0; 1x 12,0x50,0	
		✳ 867/4 TORX® HF 1x TX 15x50; 1x TX 20x50	
		○ 870/1 1x 1/4"x25 ¹⁾	
		● 300 V 1x 0,25; 1x 0,45	
		○ 327 1x 32x70	

¹⁾ С шариковым фиксатором; для торцевых головок, используемых в ручном режиме

7440/41 Набор динамометрических отверток Kraftform 0,3-3,0 Нм

Набор динамометрических отверток Wera. Две динамометрические отвёртки с очень точной установкой значений момента затяжки.

Простая установка необходимого значения без специального инструмента. Хорошо читаемая шкала. Быстрозажимной патрон Rapidaptor для моментальной смены битов. Без ограничения момента силы при отвинчивании трудноподдающихся винтов.

Многокомпонентная ручка Kraftform с твёрдыми и мягкими зонами для высокой скорости работы и для щадящего контакта с ладонью. Набор битов в высококачественном и прочном футляре из пластика.

7440/41 Набор динамометрических отверток Kraftform 0,3-3,0 Нм



Code	EAN		
	4013288		
05074738001	112354		1
		● 7400 1x 7440, 1/4", 0,3-1,2 Нм; 1x 7441, 1/4", 1,2-3,0 Нм	
		✳ 867/1 TZ TORX® 1x TX 6x25; 1x TX 7x25; 1x TX 8x25; 1x TX 9x25; 1x TX 10x25; 1x TX 15x25; 1x TX 20x25; 1x TX 25x25; 1x TX 30x25	
		✳ 867/1 IP TORX PLUS® 1x 6 IPx25; 1x 7 IPx25; 1x 8 IPx25; 1x 9 IPx25; 1x 10 IPx25; 1x 15 IPx25; 1x 20 IPx25; 1x 25 IPx25; 1x 30 IPx25	
		○ 840/1 Z Hex-Plus 1x 2,0x25; 1x 2,5x25; 1x 3,0x25; 1x 4,0x25; 1x 5,0x25; 1x 6,0x25	

7440/41/42 Набор динамометрических отверток Kraftform 0,3-6,0 Nm



Code	EAN		
05074739001	4013288 113924		1
		<ul style="list-style-type: none"> ● 7400 1x 7440, 0,3-1,2 Nm; 1x 7441, 1,2-3,0 Nm 	
		<ul style="list-style-type: none"> ● 7400 с уставкой и регулировкой момента затяжки, с ручкой-пистолетом 1x 7442, 3,0-6,0 Nm 	
		<ul style="list-style-type: none"> ✦ 867/1 TZ TORX® 1x TX 6x25; 1x TX 7x25; 1x TX 8x25; 1x TX 9x25; 1x TX 10x25; 1x TX 15x25; 1x TX 20x25; 1x TX 25x25; 1x TX 30x25 	
		<ul style="list-style-type: none"> ✦ 867/1 IP TORX PLUS® 1x 6 IPx25; 1x 7 IPx25; 1x 8 IPx25; 1x 9 IPx25; 1x 10 IPx25; 1x 15 IPx25; 1x 20 IPx25; 1x 25 IPx25; 1x 30 IPx25 	
		<ul style="list-style-type: none"> ○ 840/1 Z 1x 2,0x25; 1x 2,5x25; 1x 3,0x25; 1x 4,0x25; 1x 5,0x25; 1x 6,0x25 	

7445/46/47 Набор динамометрических отверток Kraftform 2,5-55,0 дюйм фунт-сила



Code	EAN		
05350451001	4013288 161383		1
		<ul style="list-style-type: none"> ● 7400 Imperial 1x 7445, 2,5-11,5 in, lbs.; 1x 7446, 11,0-29,0 in, lbs, 	
		<ul style="list-style-type: none"> ● 7400 Imperial с ручкой-пистолетом 1x 7447, 25,0-55,0 in, lbs, 	
		<ul style="list-style-type: none"> ✦ 867/1 TZ TORX® 1x TX 6x25; 1x TX 7x25; 1x TX 8x25; 1x TX 9x25; 1x TX 10x25; 1x TX 15x25; 1x TX 20x25; 1x TX 25x25; 1x TX 30x25 	
		<ul style="list-style-type: none"> ✦ 867/1 IP TORX PLUS® 1x 6 IPx25; 1x 7 IPx25; 1x 8 IPx25; 1x 9 IPx25; 1x 10 IPx25; 1x 15 IPx25; 1x 20 IPx25; 1x 25 IPx25; 1x 30 IPx25 	
		<ul style="list-style-type: none"> ○ 840/1 Z 1x 2,0x25; 1x 2,5x25; 1x 3,0x25; 1x 4,0x25; 1x 5,0x25; 1x 6,0x25 	

7443/61/9 Система контроля давления в шинах
Набор инструментов для квалифицированного монтажа системы контроля давления в шинах. 9 предметов.
С технологией контролируемой затяжки винтов.

Ручные инструменты с многокомпонентной ручкой Kraftform для высокой скорости работы с высокой эргономичностью. Два инструмента с уставкой для соединения накидной гайки с винтом и для привинчивания датчика к вентилю.

Ручка Kraftform пистолетной формы для установки момента затяжки от 4,0 до 8,8 Нм. Два бита TX с фиксирующей функцией, адаптер для головок, две торцовые головки и фиксатор вентиля (для использования до 4,5 Нм). Подходит для системы контроля давления в шинах, например, фирмы Schrader®, Alligator®, VDO®.

7443/61/9 Система контроля давления в шинах



Code	EAN			
05074745001	168818			1
		<ul style="list-style-type: none"> Серия 7400 Kraftform Динамометрическая отвёртка с заводской уставкой момента затяжки 1x 7461, 1,2 Nm, 1,2-3,0 Nm ¹⁾ 7400 с уставкой и регулировкой момента затяжки, с ручкой-пистолетом 1x 7443, 4,0-8,8 Nm 300 TX 1x TX 10x1,4 870/1 1x 1/4"x25 ²⁾ 790 A/50 1x 11,0x50,0; 1x 12,0x50,0 867/4 TORX® HF 1x TX 15x50; 1x TX 20x50 327 1x 32x70 		

¹⁾Заводскую уставку момента затяжки можно изменить. Для этого потребуются специальный инструмент, а также оборудование для проверки инструментов (Torque Test Equipment).

²⁾С шариковым фиксатором; для торцовых головок, используемых в ручном режиме

1430 Kraftform Micro ESD Регулируемая динамометрическая (0,02-0,11 Нм), с быстрозахжимным патроном

- Электростатически безопасный инструмент из-за поверхностного сопротивления <math><10^9</math> Ом
- Подходит для битов с хвостовиком 4 мм Halfmoon и 4 мм
- Для деталей смартфонов, сотовых телефонов, видеоаппаратуры и электронных приборов

1430 Kraftform Micro ESD Регулируемая динамометрическая (0,02-0,11 Нм), с быстрозахжимным патроном



Code	EAN	Art.No.	Nm	Nm	mm	mm	
05074802001 ¹⁾	179043	1430 ESD	0,02-0,06	0,0025	141	5 7/16"	1
05074804001 ¹⁾	179104	1431 ESD	0,05-0,11	0,005	141	5 7/16"	1

¹⁾с приклеиваемой лупой для улучшения читаемости шкалы.

Серия 7400 Kraftform ESD Регулируемая динамометрическая отвёртка (0,1-3,0 Нм) с быстрозахжимным патроном Rapidaptor

- Электростатически безопасный инструмент из-за поверхностного сопротивления <math><10^9</math> Ом

Серия 7400 Kraftform ESD Регулируемая динамометрическая отвёртка (0,1-3,0 Нм) с быстрозахжимным патроном Rapidaptor



Code	EAN	Art.No.	Nm	Nm	mm	mm	
05074780001 ¹⁾	179159	7430 ESD	1/4"	0,10-0,34	0,015	89	142 1
05074782001 ¹⁾	179166	7431 ESD	1/4"	0,30-1,00	0,05	89	142 1
05074784001 ¹⁾	179173	7432 ESD	1/4"	0,90-1,50	0,05	89	142 1
05074730001	106964	7440 ESD	1/4"	0,3-1,2	0,05	105	155 1
05074731001	106971	7441 ESD	1/4"	1,2-3,0	0,10	105	155 1

¹⁾с приклеиваемой лупой для улучшения читаемости шкалы.

Серия 7400 Kraftform ESD Регулируемая динамометрическая отвертка (2,5-29,0 дюйм фунт-сила) с быстрозажимным патроном Rapidaptor

- Электростатически безопасный инструмент из-за поверхностного сопротивления <math><10^9</math> Ом

Серия 7400 Kraftform ESD Регулируемая динамометрическая отвертка (2,5-29,0 дюйм фунт-сила) с быстрозажимным патроном Rapidaptor



	EAN	Art.No.						
Code	4013288							
05074733001	106988	7445 ESD	1/4"	in. lbs.	in. lbs.	mm	mm	
05074734001	106995	7446 ESD	1/4"	11,0-29,0	1,0	105	155	1

Серия 7400 Kraftform ESD Регулируемая динамометрическая отвертка (0,1-1,0 Нм) с быстрозажимным патроном

- Электростатически безопасный инструмент из-за поверхностного сопротивления <math><10^9</math> Ом
- Подходит для битов с хвостовиком 4 мм Halfmoon и 4 мм HIOS

Серия 7400 Kraftform ESD Регулируемая динамометрическая отвертка (0,1-1,0 Нм) с быстрозажимным патроном



	EAN	Art.No.						
Code	4013288							
05074786001 ¹⁾	179036	7435 ESD	0,10-0,34	0,015	89	142	5 7/16"	1
05074788001 ¹⁾	179029	7436 ESD	0,30-1,00	0,05	89	142	5 7/16"	1

¹⁾ с прикрепляемой лупой для улучшения читаемости шкалы.

Серия 7400 Динамометрические отвёртки Kraftform, с заводской уставкой значения момента затяжки

Динамометрическая отвёртка Wera. С заводской уставкой наименьшего по шкале значения момента затяжки. Для всех видов работ, когда важно сохранять неизменный момент затяжки в серийных операциях.

Момент затяжки можно изменить в пределах диапазона значений с помощью особого инструмента (набор для рекалибровки, который доступен для заказа по коду 05137003001). Затем необходимо с помощью обычного контрольного прибора проверить значение момента затяжки. Неограниченный момент силы при отвинчивании проблемного крепежа. Быстрозажимной патрон с технологией Rapidaptor для моментальной смены насадок.

Подходит для битов с шестигранным хвостовиком 1/4" по стандарту DIN ISO 1173-C 6,3 и E 6,3 (ISO 1173). Многокомпонентная ручка Kraftform с твёрдыми и мягкими зонами для обеспечения высокой скорости работы и для щадящего контакта с ладонью.

Обратите внимание: 1 Нсм = 0,01 Нм.

Серия 7400 Динамометрические отвёртки Kraftform, с заводской уставкой значения момента затяжки (0,1-1,5 Нм), с быстрозажимным патроном Rapidaptor, длина ручки 89 мм



	EAN	Art.No.						
Code	4013288							
05074790001 ¹⁾	179395	7450	1/4"	0,1	0,1-0,34	89	133	1
05074792001 ¹⁾	179203	7451	1/4"	0,3	0,3-1,0	89	133	1
05074794001 ¹⁾	179197	7452	1/4"	0,9	0,9-1,5	89	133	1

¹⁾ Заводскую уставку момента затяжки можно изменить. Для этого потребуется специальный инструмент, а также оборудование для проверки инструментов (Torque Test Equipment).

Серия 7400 Динамометрические отвёртки Kraftform, с заводской уставкой значения момента затяжки (0,3-3,0 Нм) с быстрозажимным патроном Rapidaptor, длина ручки 105 мм

Динамометрическая отвёртка Wera. С заводской уставкой наименьшего по шкале значения момента затяжки. Для всех видов работ, когда важно сохранять неизменный момент затяжки в серийных операциях. Момент затяжки можно изменить в пределах диапазона значений с помощью особого инструмента (набор для рекалибровки, который доступен для заказа по коду 05137001001). Затем необходимо с помощью обычного контрольного прибора проверить значение момента затяжки.

Неограниченный момент силы при отвинчивании проблемного крепежа. Быстрозажимной патрон с технологией Rapidaptor для моментальной смены насадок. Подходит для битов с шестигранным хвостовиком 1/4" по стандарту DIN ISO 1173-C 6,3 и E 6,3 (ISO 1173). Многокомпонентная ручка Kraftform с твёрдыми и мягкими зонами для обеспечения высокой скорости работы и для щадящего контакта с ладонью.

Обратите внимание: 1 Нсм = 0,01 Нм.

Серия 7400 Динамометрические отвёртки Kraftform, с заводской уставкой значения момента затяжки (0,3-3,0 Нм) с быстрозажимным патроном Rapidaptor, длина ручки 105 мм



Code	EAN	Art.No.	Hex	Pre-Set	Scale	Bit Length	Shaft Length	Box
05074715001 ¹⁾	102911	7460	1/4"	0,3	0,3-1,2	105	155	1
05074716001 ¹⁾	102928	7461	1/4"	1,2	1,2-3,0	105	155	1

¹⁾Заводскую уставку момента затяжки можно изменить. Для этого потребуются специальный инструмент, а также оборудование для проверки инструментов (Torque Test Equipment).

Серия 7400 Динамометрические отвёртки Kraftform, с заводской уставкой значения момента затяжки (3,0-8,8 Нм), с быстрозажимным патроном Rapidaptor, ручка пистолетной формы

Динамометрическая отвёртка Wera. Ручка Kraftform пистолетной формы для передачи особенно больших моментов силы, многокомпонентная для высокой скорости работы и особой эргономичности завинчивания. С заводской уставкой наименьшего по шкале значения момента затяжки. Для всех видов работ, когда важно сохранять неизменный момент затяжки в серийных операциях. Момент затяжки можно изменить в пределах диапазона значений с помощью особого инструмента (набор для рекалибровки, который доступен для заказа по коду 05137002001). Затем необходимо с помощью обычного контрольного прибора проверить значение момента затяжки. Неограниченный момент силы при отвинчивании проблемного крепежа. Быстрозажимной патрон с технологией Rapidaptor для моментальной смены насадок. Подходит для битов с шестигранным хвостовиком 1/4" по стандарту DIN ISO 1173-C 6,3 и E 6,3 (ISO 1173). Многокомпонентная ручка Kraftform с твёрдыми и мягкими зонами для обеспечения высокой скорости работы и для щадящего контакта с ладонью. Подходит для битов с шестигранным хвостовиком 1/4" по стандарту DIN ISO 1173-C 6,3 и E 6,3 (ISO 1173).

Обратите внимание: 1 Нсм = 0,01 Нм.

Серия 7400 Динамометрические отвёртки Kraftform, с заводской уставкой значения момента затяжки (3,0-8,8 Нм), с быстрозажимным патроном Rapidaptor, ручка пистолетной формы



Code	EAN	Art.No.	Hex	Pre-Set	Scale	Bit Length	Shaft Length	Box
05074717001 ¹⁾	102935	7462	1/4"	3,0	3,0-6,0	150	100	1
05074728001 ¹⁾	156167	7463	1/4"	4,0	4,0-8,8	150	100	1

¹⁾Заводскую уставку момента затяжки можно изменить. Для этого потребуются специальный инструмент, а также оборудование для проверки инструментов (Torque Test Equipment).

Серия 7400 Динамометрические отвёртки Kraftform Imperial, с заводской уставкой значения момента затяжки (2,5-29,0 in. lbs.) с быстрозажимным патроном Rapidaptor, длина ручки 105 мм

Динамометрическая отвёртка Wera. С заводской уставкой наименьшего по шкале значения момента затяжки. Для всех видов работ, когда важно сохранять неизменный момент затяжки в серийных операциях. Момент затяжки можно изменить в пределах диапазона значений с помощью особого инструмента (набор для рекалибровки, который доступен для заказа по коду 05137001001).

Затем необходимо с помощью обычного контрольного прибора проверить значение момента затяжки. Неограниченный момент силы при отвинчивании проблемного крепежа. Быстрозажимной патрон с технологией Rapidaptor для моментальной смены насадок.

Подходит для битов с шестигранным хвостовиком 1/4" по стандарту DIN ISO 1173-C 6,3 и E 6,3 (ISO 1173). Многокомпонентная ручка Kraftform с твёрдыми и мягкими зонами для обеспечения высокой скорости работы и для щадящего контакта с ладонью.

Обратите внимание: 1 Нсм = 0,01 Нм.

Серия 7400 Динамометрические отвёртки Kraftform Imperial, с заводской уставкой значения момента затяжки (2,5-29,0 in. lbs.) с быстрозажимным патроном Rapidaptor, длина ручки 105 мм



	EAN	Art.No.						
Code			in. lbs.	in. lbs.	mm	mm		
05074720001 ¹⁾	102942	7465	1/4"	2,5	2,5-11,5	105	155	1
05074722001 ¹⁾	103116	7466	1/4"	11,0	11,0-29,0	105	155	1

¹⁾Заводскую уставку момента затяжки можно изменить. Для этого потребуются специальный инструмент, а также оборудование для проверки инструментов (Torque Test Equipment).

Серия 7400 Динамометрические отвёртки Kraftform Imperial, с заводской уставкой значения момента затяжки (25,0-55,0 in. lbs.) с быстрозажимным патроном Rapidaptor, ручка пистолетной формы

Динамометрическая отвёртка Wera. Ручка Kraftform пистолетной формы для передачи особенно больших моментов силы, многокомпонентная для высокой скорости работы и особой эргономичности завинчивания.

С заводской уставкой наименьшего по шкале значения момента затяжки. Для всех видов работ, когда важно сохранять неизменный момент затяжки в серийных операциях. Момент затяжки можно изменить в пределах диапазона значений с помощью особого инструмента (набор для рекалибровки, который доступен для заказа по коду 05137002001).

Затем необходимо с помощью обычного контрольного прибора проверить значение момента затяжки. Неограниченный момент силы при отвинчивании проблемного крепежа. Быстрозажимной патрон с технологией Rapidaptor для моментальной смены насадок.

Подходит для битов с шестигранным хвостовиком 1/4" по стандарту DIN ISO 1173-C 6,3 и E 6,3 (ISO 1173). Многокомпонентная ручка Kraftform с твёрдыми и мягкими зонами для обеспечения высокой скорости работы и для щадящего контакта с ладонью.

Обратите внимание: 1 Нсм = 0,01 Нм.

Серия 7400 Динамометрические отвёртки Kraftform Imperial, с заводской уставкой значения момента затяжки (25,0-55,0 in. lbs.) с быстрозажимным патроном Rapidaptor, ручка пистолетной формы



	EAN	Art.No.						
Code			in. lbs.	in. lbs.	mm	mm		
05074721001 ¹⁾	102959	7467	1/4"	25,0	25,0-55,0	150	100	1

¹⁾Заводскую уставку момента затяжки можно изменить. Для этого потребуются специальный инструмент, а также оборудование для проверки инструментов (Torque Test Equipment).

Серия 7400 Динамометрические отвёртки Kraftform ESD, с заводской уставкой значения момента затяжки (0,1-1,5 Нм) с быстрозажимным патроном Rapidaptor, длина ручки 105 мм

Динамометрическая отвёртка Wera. Надежная защита от электростатических разрядов и связанного с ними ущерба. С заводской уставкой наименьшего по шкале значения момента затяжки.

Для всех видов работ, когда важно сохранять неизменный момент затяжки в серийных операциях. Момент затяжки можно изменить в пределах диапазона значений с помощью особого инструмента (набор для рекалибровки, который доступен для заказа по коду 05137003001).

Затем необходимо с помощью обычного контрольного прибора проверить значение момента затяжки. Неограниченный момент силы при отвинчивании проблемного крепежа. Быстрозажимной патрон с технологией Rapidaptor для моментальной смены насадок.

Подходит для битов с шестигранным хвостовиком 1/4" по стандарту DIN ISO 1173-C 6,3 и E 6,3 (ISO 1173). Многокомпонентная ручка Kraftform с твёрдыми и мягкими зонами для обеспечения высокой скорости работы и для щадящего контакта с ладонью.

Обратите внимание: 1 Нсм = 0,01 Нм.

- Электростатически безопасный инструмент из-за поверхностного сопротивления $\leq 10^9$ Ом

Серия 7400 Динамометрические отвёртки Kraftform ESD, с заводской уставкой значения момента затяжки (0,1-1,5 Нм) с быстрозажимным патроном Rapidaptor, длина ручки 105 мм



	EAN	Art.No.						
Code	4013288			Nm	Nm	mm	mm	
05074840001 ¹⁾	179487	7460 ESD	1/4"	0,3	0,3-1,2	105	155	1
05074842001 ¹⁾	179098	7461 ESD	1/4"	1,2	1,2-3,0	105	155	1

¹⁾Заводскую уставку момента затяжки можно изменить. Для этого потребуется специальный инструмент, а также оборудование для проверки инструментов (Torque Test Equipment).

Серия 7400 ESD Kraftform Динамометрическая отвёртка с уставкой и регулировкой момента затяжки (0,1-1,5 Нм), с быстрозажимным патроном Rapidaptor, длина ручки 89 мм

Динамометрическая отвёртка Wera. Надежная защита от электростатических разрядов и связанного с ними ущерба. С заводской уставкой наименьшего по шкале значения момента затяжки. Для всех видов работ, когда важно сохранять неизменный момент затяжки в серийных операциях.

Момент затяжки можно изменить в пределах диапазона значений с помощью особого инструмента (набор для рекалибровки, который доступен для заказа по коду 05137003001).

Затем необходимо с помощью обычного контрольного прибора проверить значение момента затяжки. Быстрозажимной патрон с технологией Rapidaptor для моментальной смены насадок. Неограниченный момент силы при отвинчивании проблемного крепежа. Многокомпонентная ручка Kraftform с твёрдыми и мягкими зонами для обеспечения высокой скорости работы и для щадящего контакта с ладонью. Подходит для битов с шестигранным хвостовиком 1/4" по стандарту DIN ISO 1173-C 6,3 и E 6,3 (ISO 1173).

Обратите внимание: 1 Нсм = 0,01 Нм.

- Электростатически безопасный инструмент из-за поверхностного сопротивления $\leq 10^9$ Ом

Серия 7400 ESD Kraftform Динамометрическая отвёртка с уставкой и регулировкой момента затяжки (0,1-1,5 Нм), с быстрозажимным патроном Rapidaptor, длина ручки 89 мм



	EAN	Art.No.						
Code	4013288			Nm	Nm	mm	mm	
05074820001 ¹⁾	179210	7450 ESD	1/4"	0,1	0,1-0,34	89	133	1
05074822001 ¹⁾	179470	7451 ESD	1/4"	0,3	0,3-1,0	89	133	1
05074824001 ¹⁾	179227	7452 ESD	1/4"	0,9	0,9-1,5	89	133	1

¹⁾Заводскую уставку момента затяжки можно изменить. Для этого потребуется специальный инструмент, а также оборудование для проверки инструментов (Torque Test Equipment).

Серия 7400 Динамометрические отвёртки Kraftform ESD, с заводской уставкой значения момента затяжки (0,1-1,0 Нм) с быстрозажимным патроном

Динамометрическая отвёртка Wera. Надежная защита от электростатических разрядов и связанного с ними ущерба. С заводской уставкой наименьшего по шкале значения момента затяжки. Для всех видов работ, когда важно сохранять неизменный момент затяжки в серийных операциях. Момент затяжки можно изменить в пределах диапазона значений с помощью особого инструмента (набор для рекалибровки, который доступен для заказа по коду 05137003001).

Затем необходимо с помощью обычного контрольного прибора проверить значение момента затяжки. С быстрозажимным патроном для быстрой смены насадок. Неограниченный момент силы при отвинчивании проблемного крепежа. Многокомпонентная ручка Kraftform с твёрдыми и мягкими зонами для обеспечения высокой скорости работы и для щадящего контакта с ладонью. Подходит для битов с хвостовиком 4 мм Halfmoon (тип хвостовика Wera 9) и 4 мм HIOS (тип хвостовика Wera 21).

Обратите внимание: 1 Нсм = 0,01 Нм.

- Электростатически безопасный инструмент из-за поверхностного сопротивления $\leq 10^9$ Ом
- Подходит для битов с хвостовиком 4 мм Halfmoon и 4 мм HIOS

Серия 7400 Динамометрические отвёртки Kraftform ESD, с заводской уставкой значения момента затяжки (0,1-1,0 Нм) с быстрозажимным патроном



Code	EAN	Art.No.	Nm	Nm	mm	mm		
05074826001 ¹⁾	179067	7455 ESD	0,1	0,1-0,34	89	138	5 1/4"	1
05074828001 ¹⁾	179050	7456 ESD	0,3	0,3-1,0	89	138	5 1/4"	1

¹⁾Заводскую уставку момента затяжки можно изменить. Для этого требуется специальный инструмент, а также оборудование для проверки инструментов (Torque Test Equipment).

1460 Динамометрические отвёртки Kraftform Micro ESD, с заводской уставкой значения момента затяжки (0,02-0,11 Нм) с быстрозажимным патроном

С заводской уставкой наименьшего по шкале значения момента затяжки. Для всех видов работ, когда важно сохранять неизменный момент затяжки в серийных операциях. Момент затяжки можно изменить в пределах диапазона значений с помощью особого инструмента 05137004001.

Затем необходимо с помощью обычного контрольного прибора проверить значение момента затяжки. Компактная система «Одна ручка - много насадок» для точного завинчивания с контролируемым моментом затяжки. Динамометрическая отвёртка Kraftform Micro ESD идеально подходит для завинчиваний с контролем момента затяжки деталей, чувствительных к электростатическим разрядам. Подходит для битов с хвостовиком 4 мм Halfmoon (тип хвостовика Wera 9) и 4 мм HIOS (тип хвостовика Wera 21). С защитой от вмешательства в настройки. Отчётливо слышимый и ощущаемый сигнал-щелчок при достижении установленного момента затяжки. 100% гарантия получения неизменно точного результата в серийных операциях. Неограниченный момент силы при отвинчивании вручную.

Поверхностное сопротивление $\leq 10^9$ Ом для надежной защиты от электростатических разрядов. Изготовлено по стандарту DIN EN 61340-5-1. Система «Одна ручка – много насадок» для моментальной смены насадки. Kraftform Micro с подвижной головкой и зоной скоростного вращения для стремительной работы отверткой, без потери времени на перехватывание инструмента.

Зона приложения усилий с мягкими участками для передачи больших моментов силы при завинчивании и отвинчивании крепежа. Прецизионная зона, контактирующая с рабочим концом отвертки, для обеспечения правильного угла вращения при юстировочных операциях. Моментальная фиксация бита: он просто вставляется в держатель с автоматической фиксацией и надёжной посадкой. Для замены бита нужно только подать вперед стопорное кольцо и извлечь насадку. Муфта свободного хода для простого ведения инструмента в процессе завинчивания. Биты подходят для завинчивания в ручном и машинном режимах с использованием электроинструментов (в т.ч. HIOS, Delvo, Sehan). Для работы с смартфонами, сотовыми телефонами, видеокамерами, электронными приборами, для зубопротезных и стоматологических кабинетов.

Обратите внимание: 1 Нсм = 0,01 Нм.

- Электростатически безопасный инструмент из-за поверхностного сопротивления $\leq 10^9$ Ом
- Подходит для битов с хвостовиком 4 мм Halfmoon и 4 мм HIOS
- Для деталей смартфонов, сотовых телефонов, видеоаппаратуры и электронных приборов

1460 Динамометрические отвёртки Kraftform Micro ESD, с заводской уставкой значения момента затяжки (0,02-0,11 Нм) с быстрозажимным патроном



	EAN						
Code	4013288	Art.No.	Nm	Nm	mm	mm	
0507480001 ¹⁾	168351	1460 ESD	0,035	0,02-0,06	131	5 1/4"	1
05074810001 ¹⁾	179463	1461 ESD	0,050	0,05-0,11	131	5 1/4"	1

¹⁾Заводскую уставку момента затяжки можно изменить. Для этого потребуются специальный инструмент, а также оборудование для проверки инструментов (Torque Test Equipment).

Серия 7400 Kraftform Динамометрическая отвёртка с заводской уставкой значения момента затяжки по желанию заказчика, длина ручки 89 мм

Динамометрическая отвёртка Wera. С заводской уставкой значения момента затяжки по желанию заказчика. Для всех видов работ, когда важно сохранять неизменный момент затяжки в серийных операциях.

Момент затяжки можно изменить в пределах диапазона значений с помощью особого инструмента (набор для рекалибровки, который доступен для заказа по коду 05137003001). Затем необходимо с помощью обычного контрольного прибора проверить значение момента затяжки. Неограниченный момент силы при отвинчивании проблемного крепежа.

Быстрозажимной патрон с технологией Rapidaptor для моментальной смены насадок.

Подходит для битов с шестигранным хвостовиком 1/4" по стандарту DIN ISO 1173-C 6,3 и E 6,3 (ISO 1173).

Многокомпонентная ручка Kraftform с твёрдыми и мягкими зонами для обеспечения высокой скорости работы и для щадящего контакта с ладонью.

Обратите внимание: 1 Нсм = 0,01 Нм.

Серия 7400 Kraftform Динамометрическая отвёртка с заводской уставкой значения момента затяжки по желанию заказчика, длина ручки 89 мм



	EAN							
Code	4013288	Art.No.	Nm	Nm	mm	mm	mm	
05074790010	188106	7450	1/4"	0,1-0,34	89	133	5 1/4"	1
05074792010	188113	7451	1/4"	0,3-1,0	89	133	5 1/4"	1
05074794010	188137	7452	1/4"	0,9-1,5	89	133	5 1/4"	1

¹⁾По желанию заказчика ключ можно настроить на значения в следующих единицах измерения: Нм, кгс м, фунт фут, унция-сила-дюйм, дНм, кгс см, фунт дюйм, дюйм унция, сНм, гс м, фут фунт, гс см, дюйм фунт.



Серия 7400 Kraftform Динамометрическая отвёртка с заводской уставкой значения момента затяжки по желанию заказчика, длина ручки 105 mm

Динамометрическая отвёртка Wera. С заводской уставкой значения момента затяжки по желанию заказчика. Для всех видов работ, когда важно сохранять неизменный момент затяжки в серийных операциях.

Момент затяжки можно изменить в пределах диапазона значений с помощью особого инструмента (набор для рекалибровки, который доступен для заказа по коду 05137001001). Затем необходимо с помощью обычного контрольного прибора проверить значение момента затяжки. Неограниченный момент силы при отвинчивании проблемного крепежа.

Быстрозажимной патрон с технологией Rapidaptor для моментальной смены насадок. Подходит для битов с шестигранным хвостовиком 1/4" по стандарту DIN ISO 1173-C 6,3 и E 6,3 (ISO 1173). Многокомпонентная ручка Kraftform с твёрдыми и мягкими зонами для обеспечения высокой скорости работы и для щадящего контакта с ладонью.

Обратите внимание: 1 Нсм = 0,01 Нм.

- Динамометрическая отвёртка с уставкой значения момента затяжки по желанию заказчика, с быстрозажимным патроном Rapidaptor
- Регулировка только с помощью особого инструмента
- Для битов с шестигранным хвостовиком 1/4"
- Сигнал-щелчок при достижении установленного значения
- Многокомпонентная ручка Kraftform для высокой скорости работы

Серия 7400 Kraftform Динамометрическая отвёртка с заводской уставкой значения момента затяжки по желанию заказчика, длина ручки 105 mm



	EAN	Art.No.						
Code	4013288		Nm	mm	mm	mm		
05074715010	188144	7460	1/4"	0,3-1,2	105	155	6"	1
05074716010	188151	7461	1/4"	1,2-3,0	105	155	6"	1

¹По желанию заказчика ключ можно настроить на значения в следующих единицах измерения: Нм, кгс м, фунт фут, унция-сила-дюйм, дНм, кгс см, фунт дюйм, дюйм унция, сНм, гс м, фут фунт, гс см, дюйм фунт.

Серия 7400 Kraftform Динамометрическая отвёртка с заводской уставкой значения момента затяжки по желанию заказчика, пистолетная ручка

Динамометрическая отвёртка Wera. Ручка Kraftform пистолетной формы для передачи особенно больших моментов силы, многокомпонентная для высокой скорости работы и особой эргономичности завинчивания.

С заводской уставкой значения момента затяжки по желанию заказчика. Для всех видов работ, когда важно сохранять неизменный момент затяжки в серийных операциях.

Момент затяжки можно изменить в пределах диапазона значений с помощью особого инструмента (набор для рекалибровки, который доступен для заказа по коду 05137002001). Затем необходимо с помощью обычного контрольного прибора проверить значение момента затяжки.

Быстрозажимной патрон с технологией Rapidaptor для моментальной смены насадок. Неограниченный момент силы при отвинчивании проблемного крепежа.

Многокомпонентная ручка Kraftform с твёрдыми и мягкими зонами для обеспечения высокой скорости работы и для щадящего контакта с ладонью.

Обратите внимание: 1 Нсм = 0,01 Нм.

Серия 7400 Kraftform Динамометрическая отвёртка с заводской уставкой значения момента затяжки по желанию заказчика, пистолетная ручка



	EAN	Art.No.						
Code	4013288		Nm	mm	mm	mm		
05074717010	188168	7462	1/4"	3,0-6,0	150	100	6"	1
05074728010	188199	7463	1/4"	4,0-8,8	150	100	6"	1

¹По желанию заказчика ключ можно настроить на значения в следующих единицах измерения: Нм, кгс м, фунт фут, унция-сила-дюйм, дНм, кгс см, фунт дюйм, дюйм унция, сНм, гс м, фут фунт, гс см, дюйм фунт.

Серия 7400 Imperial Kraftform Динамометрическая отвёртка с заводской уставкой значения момента затяжки по желанию заказчика, длина ручки 105 mm

Динамометрическая отвёртка Wera. С заводской уставкой значения момента затяжки по желанию заказчика. Для всех видов работ, когда важно сохранять неизменный момент затяжки в серийных операциях.

Момент затяжки можно изменить в пределах диапазона значений с помощью особого инструмента (набор для рекалибровки, который доступен для заказа по коду 05137001001). Затем необходимо с помощью обычного контрольного прибора проверить значение момента затяжки.

Неограниченный момент силы при отвинчивании проблемного крепежа. Быстрозажимной патрон с технологией Rapidaptor для моментальной смены насадок.

Подходит для битов с шестигранным хвостовиком 1/4" по стандарту DIN ISO 1173-C 6,3 и E 6,3 (ISO 1173).

Многокомпонентная ручка Kraftform с твёрдыми и мягкими зонами для обеспечения высокой скорости работы и для щадящего контакта с ладонью.

Обратите внимание: 1 Нсм = 0,01 Нм.

Серия 7400 Imperial Kraftform Динамометрическая отвёртка с заводской уставкой значения момента затяжки по желанию заказчика, длина ручки 105 mm



	EAN							
Code	4013288	Art.No.		in. lbs.	mm	mm		
05074720010	188250	7465	1/4"	2,5-11,5	105	155	6"	1
05074722010	188267	7466	1/4"	11,0-29,0	105	155	6"	1

*) По желанию заказчика ключ можно настроить на значения в следующих единицах измерения: Нм, кгс м, фунт фут, унция-сила-дюйм, дНм, кгс см, фунт дюйм, дюйм унция, сНм, гс м, фут фунт, гс см, дюйм фунт.

Серия 7400 Imperial Kraftform Динамометрическая отвёртка с заводской уставкой значения момента затяжки по желанию заказчика, пистолетная ручка

Динамометрическая отвёртка Wera. Ручка Kraftform пистолетной формы для передачи особенно больших моментов силы, многокомпонентная для высокой скорости работы и особой эргономичности завинчивания.

С заводской уставкой значения момента затяжки по желанию заказчика. Для всех видов работ, когда важно сохранять неизменный момент затяжки в серийных операциях.

Момент затяжки можно изменить в пределах диапазона значений с помощью особого инструмента (набор для рекалибровки, который доступен для заказа по коду 05137002001). Затем необходимо с помощью обычного контрольного прибора проверить значение момента затяжки.

Быстрозажимной патрон с технологией Rapidaptor для моментальной смены насадок. Неограниченный момент силы при отвинчивании проблемного крепежа.

Многокомпонентная ручка Kraftform с твёрдыми и мягкими зонами для обеспечения высокой скорости работы и для щадящего контакта с ладонью.

Обратите внимание: 1 Нсм = 0,01 Нм.

Серия 7400 Imperial Kraftform Динамометрическая отвёртка с заводской уставкой значения момента затяжки по желанию заказчика, пистолетная ручка



	EAN							
Code	4013288	Art.No.		in. lbs.	mm	mm		
05074721010	188274	7467	1/4"	25,0-55,0	150	100	6"	1

*) По желанию заказчика ключ можно настроить на значения в следующих единицах измерения: Нм, кгс м, фунт фут, унция-сила-дюйм, дНм, кгс см, фунт дюйм, дюйм унция, сНм, гс м, фут фунт, гс см, дюйм фунт.



1460 ESD Kraftform Micro Динамометрическая отвёртка с заводской уставкой значения момента затяжки по желанию заказчика, с быстрозажимным патроном

С заводской уставкой значения момента затяжки по желанию заказчика. Момент затяжки можно изменить в пределах диапазона значений с помощью особого инструмента (набор для рекалибровки, который доступен для заказа по коду 05137004001). Затем необходимо с помощью обычного контрольного прибора проверить значение момента затяжки. Компактная система «Одна ручка - много насадок» для точного завинчивания с контролируемым моментом затяжки.

Динамометрическая отвёртка Kraftform Micro ESD идеально подходит для завинчиваний с контролем момента затяжки деталей, чувствительных к электростатическим разрядам. Подходит для битов с хвостовиком 4 мм Halfmoon (тип хвостовика Wera 9) и HIOS (тип хвостовика Wera 21). С защитой от вмешательства в настройки. Отчётливо слышимый и ощущаемый сигнал-щелчок при достижении установленного момента затяжки. 100% гарантия получения неизменно точного результата в серийных операциях Неограниченный момент силы при отвинчивании вручную.

Поверхностное сопротивление $\leq 10^9$ Ом для надежной защиты от электростатических разрядов. Изготовлено по стандарту DIN EN 61340-5-1. Система «Одна ручка – много насадок» для моментальной смены насадки. Kraftform Micro с подвижной головкой и зоной скоростного вращения для стремительной работы отверткой, без потери времени на перехватывание инструмента. Зона приложения усилий с мягкими участками для передачи больших моментов силы при завинчивании и отвинчивании крепежа. Прецизионная зона, контактирующая с рабочим концом отвертки, для обеспечения правильного угла вращения при юстировочных операциях. Моментальная фиксация бита: он просто вставляется в держатель с автоматической фиксацией и надёжной посадкой. Для замены бита нужно только подать вперед стопорное кольцо и извлечь насадку. Муфта свободного хода для простого ведения инструмента в процессе завинчивания.

Биты подходят для завинчивания в ручном и машинном режимах с использованием электроинструментов (в т.ч. HIOS, Delvo, Sehan). Для работы с смартфонами, сотовыми телефонами, видеокамерами, электронными приборами, для зубопротезных и стоматологических кабинетов.

Обратите внимание: 1 Нсм = 0,01 Нм.

- Электростатически безопасный инструмент из-за поверхностного сопротивления $\leq 10^9$ Ом
- Подходит для битов с хвостовиком 4 мм Halfmoon и 4 мм HIOS
- Для деталей смартфонов, сотовых телефонов, видеоаппаратуры и электронных приборов

1460 ESD Kraftform Micro Динамометрическая отвёртка с заводской уставкой значения момента затяжки по желанию заказчика, с быстрозажимным патроном



Code	EAN	Art.No.	Nm	mm			
0507480010	188304	1460 ESD	0,02-0,06	131	5 1/4"		1
05074810010	188311	1461 ESD	0,05-0,11	131	5 1/4"		1

По желанию заказчика ключ можно настроить на значения в следующих единицах измерения: Нм, кгс м, фунт фут, унция-сила-дюйм, дНм, кгс см, фунт дюйм, дюйм унция, сНм, гс м, фут фунт, гс см, дюйм фунт.

Серия 7400 ESD Kraftform Динамометрическая отвёртка с заводской уставкой значения момента затяжки по желанию заказчика, длина ручки 105 mm

Динамометрическая отвёртка Wera. Надёжная защита от электростатических разрядов и связанного с ними ущерба. С заводской уставкой значения момента затяжки по желанию заказчика. Для всех видов работ, когда важно сохранять неизменный момент затяжки в серийных операциях.

Момент затяжки можно изменить в пределах диапазона значений с помощью особого инструмента (набор для рекалибровки, который доступен для заказа по коду 05137001001). Затем необходимо с помощью обычного контрольного прибора проверить значение момента затяжки.

Быстрозажимной патрон с технологией Rapidaptor для моментальной смены насадок. Неограниченный момент силы при отвинчивании проблемного крепежа.

Многокомпонентная ручка Kraftform с твёрдыми и мягкими зонами для обеспечения высокой скорости работы и для щадящего контакта с ладонью.

Подходит для битов с шестигранным хвостовиком 1/4" по стандарту DIN ISO 1173-C 6,3 и E 6,3 (ISO 1173).

Обратите внимание: 1 Нсм = 0,01 Nm.

- Электростатически безопасный инструмент из-за поверхностного сопротивления $\leq 10^9$ Ом

Серия 7400 ESD Kraftform Динамометрическая отвёртка с заводской уставкой значения момента затяжки по желанию заказчика, длина ручки 105 mm



	EAN	Art.No.						
Code	4013288			Nm	mm	mm		
05074840010	188236	7460 ESD	1/4"	0,3-1,2	105	133	6"	1
05074842010	188243	7461 ESD	1/4"	1,2-3,0	105	155	6"	1

^{*)}По желанию заказчика ключ можно настроить на значения в следующих единицах измерения: Нм, кгс м, фунт фут, унция-сила-дюйм, дНм, кгс см, фунт дюйм, дюйм унция, сНм, гс м, фут фунт, гс см, дюйм фунт.

Серия 7400 ESD Kraftform Динамометрическая отвёртка с заводской уставкой значения момента затяжки по желанию заказчика, длина ручки 89 mm

Динамометрическая отвёртка Wera. Надёжная защита от электростатических разрядов и связанного с ними ущерба. С заводской уставкой значения момента затяжки по желанию заказчика. Для всех видов работ, когда важно сохранять неизменный момент затяжки в серийных операциях.

Момент затяжки можно изменить в пределах диапазона значений с помощью особого инструмента (набор для рекалибровки, который доступен для заказа по коду 05137003001). Затем необходимо с помощью обычного контрольного прибора проверить значение момента затяжки. Неограниченный момент силы при отвинчивании проблемного крепежа.

Быстрозажимной патрон с технологией Rapidaptor для моментальной смены насадок.

Подходит для битов с шестигранным хвостовиком 1/4" по стандарту DIN ISO 1173-C 6,3 и E 6,3 (ISO 1173). Многокомпонентная ручка Kraftform с твёрдыми и мягкими зонами для обеспечения высокой скорости работы и для щадящего контакта с ладонью.

Обратите внимание: 1 Нсм = 0,01 Nm.

- Электростатически безопасный инструмент из-за поверхностного сопротивления $\leq 10^9$ Ом

Серия 7400 ESD Kraftform Динамометрическая отвёртка с заводской уставкой значения момента затяжки по желанию заказчика, длина ручки 89 mm



	EAN	Art.No.						
Code	4013288			Nm	mm	mm		
05074820010	188205	7450 ESD	1/4"	0,1-0,34	89	133	5 1/4"	1
05074822010	188212	7451 ESD	1/4"	0,3-1,0	89	133	5 1/4"	1
05074824010	188229	7452 ESD	1/4"	0,9-1,5	89	133	5 1/4"	1

^{*)}По желанию заказчика ключ можно настроить на значения в следующих единицах измерения: Нм, кгс м, фунт фут, унция-сила-дюйм, дНм, кгс см, фунт дюйм, дюйм унция, сНм, гс м, фут фунт, гс см, дюйм фунт.



Серия 7400 ESD Kraftform Динамометрическая отвёртка с заводской уставкой значения момента затяжки по желанию заказчика, с патроном

Динамометрическая отвёртка Wera. Надёжная защита от электростатических разрядов и связанного с ними ущерба. С заводской уставкой наименьшего по шкале значения момента затяжки. Для всех видов работ, когда важно сохранять неизменный момент затяжки в серийных операциях.

Момент затяжки можно изменить в пределах диапазона значений с помощью особого инструмента (набор для рекалибровки, который доступен для заказа по коду 05137003001). Затем необходимо с помощью обычного контрольного прибора проверить значение момента затяжки.

Быстрозажимной патрон с технологией Rapidaptor для моментальной смены насадок. Неограниченный момент силы при отвинчивании проблемного крепежа. Многокомпонентная ручка Kraftform с твёрдыми и мягкими зонами для обеспечения высокой скорости работы и для щадящего контакта с ладонью.

Подходит для битов с хвостовиком 4 мм Halfmoon (тип хвостовика Wera 9) и 4 мм HIOS (тип хвостовика Wera 21).

Обратите внимание: 1 Нсм = 0,01 Нм.

- Электростатически безопасный инструмент из-за поверхностного сопротивления $\leq 10^9$ Ом
- Подходит для битов с хвостовиком 4 мм Halfmoon и 4 мм HIOS

Серия 7400 ESD Kraftform Динамометрическая отвёртка с заводской уставкой значения момента затяжки по желанию заказчика, с патроном



Code	EAN	Art.No.	Nm	mm	mm	mm	
05074826010	188281	7455 ESD	0,1-0,34	89	138	5 1/4"	1
05074828010	188298	7456 ESD	0,3-1,0	89	138	5 1/4"	1

По желанию заказчика ключ можно настроить на значения в следующих единицах измерения: Нм, кгс м, фунт фут, унция-сила-дюйм, дНм, кгс см, фунт дюйм, дюйм унция, сНм, гс м, фут фунт, гс см, дюйм фунт.

300 Нех Индикатор крутящего момента

Динамометрическая отвёртка Wera с фиксированным моментом затяжки, под внутренний шестигранник. С защитой от вмешательства в настройки. Тонкий шестигранный стержень. Без ограничения момента силы при отвинчивании трудноподдающихся винтов. Многокомпонентная ручка Kraftform для комфортной работы без появления на руках мозолей и волдырей.

Твердые зоны ручки для высокой скорости работы, в то время как мягкие зоны ручки обеспечивают передачу больших моментов силы. Профиль Hex-Plus исключает скругление головок винтов. Наконечник Black Point обеспечивает точность работы и оптимальную защиту от коррозии.

300 Нех Индикатор крутящего момента



Code	EAN	Hex	Nm	ft. lb.	mm	mm	mm	
05027910001	096425	2,0	1,4	1,0	4	3,5	65	1
05027911001	096432	2,5	2,0	1,5	4	3,8	65	1
05027912001	096449	3,0	3,0	2,2	4	3,8	65	1

300 Нех Индикатор крутящего момента, с ручкой-пистолетом



Code	EAN	Hex	Nm	ft. lb.	mm	mm	mm	
05027913001	099150	4,0	5,0	3,7	160	100	65	1

300 TX Динамометрический индикатор TORX®

- Для винтов TORX®

300 TX Динамометрический индикатор TORX®



Code	EAN	TORX	Nm	ft. lb.	mm	mm	mm	
05027930001	093325	TX 6	0,6	0,4	4	3,5	65	1
05027931001	093332	TX 7	0,9	0,7	4	3,5	65	1
05027932001	093349	TX 8	1,2	0,9	4	3,5	65	1
05027933001	093356	TX 9	1,4	1,0	4	3,5	65	1
05027934001	093370	TX 10	2,0	1,5	4	3,8	65	1
05027935001	093363	TX 15	3,0	2,2	4	3,8	65	1

300 IP Динамометрический индикатор TORX PLUS®

- Для винтов TORX PLUS®

300 IP Динамометрический индикатор TORX PLUS®



	EAN							
Code	4013288		Nm	ft. lb.	mm	mm	mm	
05028040001	093387	6 IP	0,6	0,4	4	3,5	65	1
05028041001	093394	7 IP	0,9	0,7	4	3,5	65	1
05028042001	093431	8 IP	1,2	0,9	4	3,5	65	1
05028043001	093400	9 IP	1,4	1,0	4	3,5	65	1
05028044001	093417	10 IP	2,0	1,5	4	3,8	65	1
05028045001	093424	15 IP	3,0	2,2	4	3,8	65	1

300 TX Динамометрический индикатор TORX®, пистолетная ручка



	EAN							
Code	4013288		Nm	ft. lb.	mm	mm	mm	
05027936001	099143	TX 20	5,0	3,7	160	100	65	1

300 IP Динамометрический индикатор TORX PLUS®, пистолетная ручка



	EAN							
Code	4013288		Nm	ft. lb.	mm	mm	mm	
05028046001	099136	20 IP	5,0	3,7	160	100	65	1

400 Нех Индикатор крутящего момента

Индикатор момента затяжки Wera с фиксированным значением, под внутренний шестигранник TORX®. С защитой от случайного вмешательства в настройки. Надёжная проскальзывающая муфта срабатывает с отчётливо слышимым и ощущаемым сигналом при достижении установленного значения, превышение нужного момента затяжки исключено.

Многokратный запас момента силы при отвинчивании по сравнению с установленным значением, за счёт этого для отвинчивания деталей, как правило, нет необходимости использовать дополнительный инструмент. Форма ручки хорошо подходит под ладонь, пальцы ложатся в округлые выемки для захвата. За счёт этого обеспечивается оптимальная и эргономичная передача усилия.

400 Нех Индикатор крутящего момента



	EAN						
Code	4013288		Nm	mm	mm	mm	
05005080001	208835	4,0	4,0	60	48	100	2 3/8"
05005081001	208842	5,0	5,0	60	48	100	2 3/8"

400 TX Индикатор крутящего момента

- Для винтов TORX®

400 TX Индикатор крутящего момента



	EAN						
Code	4013288		Nm	mm	mm	mm	
05005090001	208811	TX 20	4,0	60	48	100	2 3/8"
05005091001	208828	TX 25	5,0	60	48	100	2 3/8"

Click-Torque A 5 Динамометрический ключ с трещоткой с реверсом

Динамометрический ключ в фирменном дизайне Wera. Очень добротное исполнение с высокой точностью согласно DIN EN ISO 6789-1:2017-07.

Простая установка и защита нужных значений. Слышимые и осязаемые щелчки при достижении каждого значения дополнительно облегчают уверенную установку установленного момента силы. Надёжный механизм разблокировки производит отчётливо слышимый и осязаемый сигнал-щелчок при достижении установленного момента силы. Для правой затяжки, трещотка с реверсом на 45 зубцов.

- 1/4" присоединительный квадрат, трещотка с реверсом, 45 зубцов
- Диапазон измерения: 2,5-25 Нм; погрешность +/- 4% согласно DIN EN ISO 6789-1:2017-07

Click-Torque A 5 Динамометрический ключ с трещоткой с реверсом, 2,5-25 Нм

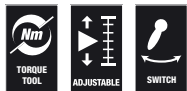

Code	EAN	□	Nm	Nm	lbf. ft.	mm	mm	mm	mm	mm	mm	mm	mm	mm	mm	mm	mm	mm	mm	
05075604001	193179	1/4"	2,5-25	0,10	1-18	290	121	42	25	11,5	11 27/64"	4 49/64"	1 21/32"	1"	7/16"					1

Click-Torque A 6 Динамометрический ключ с трещоткой с реверсом, 2,5-25 Нм

- 1/4" шестигранный привод, трещотка с реверсом, 45 зубцов
- Диапазон измерения: 2.5-25 Нм; Погрешность +/- 4% согласно DIN EN ISO 6789-1:2017-07

Click-Torque A 6 Динамометрический ключ с трещоткой с реверсом, 2,5-25 Нм

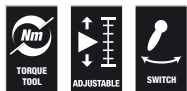

Code	EAN	□	Nm	Nm	lbf. ft.	mm	mm	mm	mm	mm	mm	mm	mm	mm	mm	mm	mm	mm	mm	
05075605001	193186	1/4"	2,5-25	0,10	1-18	290	121	42	25	11,5	11 27/64"	4 49/64"	1 21/32"	1"	7/16"					1

Click-Torque A 6 Set 1

Динамометрический ключ Klick в легко узнаваемом дизайне Wera. Очень прочная конструкция при высокой точности в соответствии со стандартом DIN EN ISO 6789-1:2017-07. Простая установка и фиксация требуемого значения момента затяжки.

Слышимый и осязаемый щелчок при выборе на шкале значений дополнительно облегчает точную установку требуемого момента затяжки.

Надёжный механизм срабатывания обеспечивает отчётливо слышимый и осязаемый сигнал-щелчок при достижении установленного момента затяжки. Рассчитан на правостороннюю затяжку, с реверсной трещоткой на 45 зубцов.

Динамометрический ключ Wera Klick дополняется большим ассортиментом принадлежностей и комплектуется для работы в виде данного набора.

Содержимое набора: Click-Torque A 6 1/4" 2,5 – 25 Нм, 6 торцевых головок с приводом 1/4", 11 битов под внутренний шестигранник Hex-Plus, PH и TORX®, а также удлинитель и переходник.

Click-Torque A 6 Set 1, 2,5-25 Nm

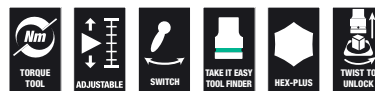

Code	EAN		
05130110001	4013288 205643		1
		Click-Torque A 6 1x 1/4", 2,5-25 Nm	
		851/4 TZ 1x PH 2x50	
		867/4 Z TORX® 1x TX 15x50; 1x TX 20x50; 1x TX 25x50; 1x TX 27x50; 1x TX 30x50; 1x TX 40x50	
		840/4 Z 1x 3,0x50; 1x 4,0x50; 1x 5,0x50; 1x 6,0x50 ¹⁾	
		870/1 1x 1/4"x25 ²⁾	
		8794 SA 1x 1/4"x75,0	
		8790 HMA 1x 6,0x23,0; 1x 7,0x23,0; 1x 8,0x23,0; 1x 10,0x23,0; 1x 12,0x23,0; 1x 13,0x23,0	
		Набор полосок на липучках 240 1x 50,0x240,0	

¹⁾ Шестигранное лезвие

²⁾ С шариковым фиксатором; для торцевых головок, используемых в ручном режиме



Набор для велосипедиста Torque 1, 2,5-25 Нм

Набор из 16 предметов от производителя отвёрточных инструментов Wera поможет решить все самые насущные вопросы с крепежом, используемым в велосипедах, обеспечив затяжку винтов с надёжным контролем требуемого момента затяжки и защиту критичных деталей. Набор включает динамометрический ключ Klick в неповторимом дизайне Wera.

Добротная конструкция и высокая точность по стандарту DIN EN ISO 6789-1:2017-07. Простая установка и защита настроек. Отчётливо слышимое и ощущаемое пощёлкивание на каждом делении шкалы при прокручивании для выбора требуемого значения момента затяжки. Надёжный механизм срабатывания обеспечивает отчётливо слышимый и ощущаемый щелчок-сигнал при достижении установленного момента затяжки. Для затяжки винтов с правой резьбой, реверсная трещотка на 45 зубцов.

Компактный динамометрический ключ закрывает диапазон значений момента затяжки, подходящий для работы с типичным крепежом, используемым в велосипедах. Ключ и принадлежности упакованы в прочный, мягкий футляр, который не повреждает рабочие поверхности. Набор включает: Click-Torque A 5, 1/4", 2,5 – 25 Нм, 4 головки 1/4", 7 отвёрточные головки Hex-Plus под внутренний шестигранник и 4 отвёрточных головок TORX®. Торцовые и отвёрточные головки снабжены идентификаторами инструментов „Take it easy“ с цветовой кодировкой размеров для простого и быстрого выбора нужного инструмента.

Отвёрточные головки с фиксирующей функцией для особо комфортного завинчивания без риска уронить винт во время работы. Невероятно компактное размещение большого числа инструментов в небольшом объёме хранения.

Мягкий футляр отличается особой прочностью и долговечностью. Дополнительная защита рабочих поверхностей за счёт матерчатой фактуры футляра. Малый вес и объём для удобной переноски. Отвёрточные головки воплощают все преимущества технологий Wera: точность посадки, износостойкость, отсутствие радиального биения.

Набор для велосипедиста Torque 1, 2,5-25 Нм



Code	EAN		
	4013288		
05004180001	207685		1
		Click-Torque A 5 1x 1/4", 2,5-25 Nm	
		8790 HMA 1x 10,0x23,0; 1x 13,0x23,0; 1x 14,0x23,0; 1x 15,0x23,0	
		8767 A 1x TX 10x28,0; 1x TX 20x28,0; 1x TX 25x28,0; 1x TX 30x28,0	
		8740 A HF 1x 3,0x28,0; 1x 4,0x28,0; 1x 5,0x28,0; 1x 5,0x100,0; 1x 6,0x28,0; 1x 6,0x100,0; 1x 8,0x28,0	
		Набор полосок на липучках 240 1x 50,0x240,0	

Click-Torque В 1 Динамометрический ключ с трещоткой с реверсом, 10-50 Nm

- $\frac{3}{8}$ " присоединительный квадрат, трещотка с реверсом, 45 зубцов
- Диапазон измерения: 10-50 Nm; Погрешность +/- 3% согласно DIN EN ISO 6789-1:2017-07
- Click-Torque манжета надевается на трубу динамометрического ключа Wera Click-Torque. Она служит для предотвращения контакта ручки ключа с рабочей поверхностью. Исключаются загрязнения и повреждения инструмента

Click-Torque В 1 Динамометрический ключ с трещоткой с реверсом, 10-50 Nm

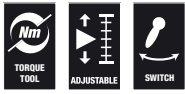

		EAN																	
Code	4013288			Nm	Nm	lbf. ft.	mm	mm	mm	mm	mm	mm	mm	mm	mm	mm	mm	mm	
05075610001	193193		$\frac{3}{8}$ "	10-50	0,25	8-36	360	140	47	35	16,5	14 $\frac{11}{64}$ "	5 $\frac{33}{64}$ "	1 $\frac{27}{32}$ "	1 $\frac{3}{8}$ "	$\frac{5}{8}$ "			1

Click-Torque В 2 Динамометрический ключ с трещоткой с реверсом, 20-100 Nm

- $\frac{3}{8}$ " присоединительный квадрат, трещотка с реверсом, 45 зубцов
- Диапазон измерения: 20-100 Nm; погрешность +/- 3% согласно DIN EN ISO 6789-1:2017-07
- Click-Torque манжета надевается на трубу динамометрического ключа Wera Click-Torque. Она служит для предотвращения контакта ручки ключа с рабочей поверхностью. Исключаются загрязнения и повреждения инструмента

Click-Torque В 2 Динамометрический ключ с трещоткой с реверсом, 20-100 Nm

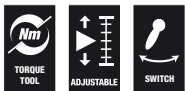

		EAN																	
Code	4013288			Nm	Nm	lbf. ft.	mm	mm	mm	mm	mm	mm	mm	mm	mm	mm	mm	mm	
05075611001	193209		$\frac{3}{8}$ "	20-100	0,5	15-73	405	140	47	43	18,5	15 $\frac{15}{16}$ "	5 $\frac{33}{64}$ "	1 $\frac{27}{32}$ "	1 $\frac{11}{16}$ "	$\frac{45}{64}$ "			1

Click-Torque С 1 Динамометрический ключ с трещоткой с реверсом, 10-50 Nm

- $\frac{1}{2}$ " присоединительный квадрат, трещотка с реверсом, 45 зубцов
- Диапазон измерения: 10-50 Nm; Погрешность +/- 3% согласно DIN EN ISO 6789-1:2017-07
- Click-Torque манжета надевается на трубу динамометрического ключа Wera Click-Torque. Она служит для предотвращения контакта ручки ключа с рабочей поверхностью. Исключаются загрязнения и повреждения инструмента

Click-Torque С 1 Динамометрический ключ с трещоткой с реверсом, 10-50 Nm

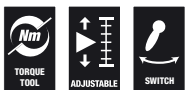

		EAN																	
Code	4013288			Nm	Nm	lbf. ft.	mm	mm	mm	mm	mm	mm	mm	mm	mm	mm	mm	mm	
05075620001	193216		$\frac{1}{2}$ "	10-50	0,25	8-36	360	140	47	35	16,5	14 $\frac{11}{64}$ "	5 $\frac{33}{64}$ "	1 $\frac{27}{32}$ "	1 $\frac{3}{8}$ "	$\frac{5}{8}$ "			1

Click-Torque C 2 Динамометрический ключ с трещоткой с реверсом, 20-100 Nm

- 1/2" присоединительный квадрат, трещотка с реверсом, 45 зубцов
- Диапазон измерения: 20-100 Nm; погрешность +/- 3% согласно DIN EN ISO 6789-1:2017-07
- Click-Torque манжета надевается на трубу динамометрического ключа Wera Click-Torque. Она служит для предотвращения контакта ручки ключа с рабочей поверхностью. Исключаются загрязнения и повреждения инструмента

Click-Torque C 2 Динамометрический ключ с трещоткой с реверсом, 20-100 Nm



	EAN																	
Code	4013288		Nm	Nm	lbf. ft.	mm	mm	mm	mm	mm								
05075621001	193223	1/2"	20-100	0,5	15-73	405	140	47	43	18,5	15 15/16"	5 33/64"	1 27/32"	1 11/16"	45/64"			1

Click-Torque C 3 Динамометрический ключ с трещоткой с реверсом, 40-200 Nm

- 1/2" присоединительный квадрат, трещотка с реверсом, 45 зубцов
- Диапазон измерения: 40-200 Nm; погрешность +/- 3% согласно DIN EN ISO 6789-1:2017-07
- Click-Torque манжета надевается на трубу динамометрического ключа Wera Click-Torque. Она служит для предотвращения контакта ручки ключа с рабочей поверхностью. Исключаются загрязнения и повреждения инструмента

Click-Torque C 3 Динамометрический ключ с трещоткой с реверсом, 40-200 Nm



	EAN																	
Code	4013288		Nm	Nm	lbf. ft.	mm	mm	mm	mm	mm								
05075622001	193230	1/2"	40-200	1,0	30-146	510	140	47	43	18,5	20 5/64"	5 33/64"	1 27/32"	1 11/16"	45/64"			1

Click-Torque C 3 Set 1, 40-200 Nm

Набор с динамометрическим ключом Click в неповторимом дизайне Wega. Добротная конструкция и высокая точность по стандарту DIN EN ISO 6789-1:2017-07. Простая установка и защита настроек. Отчётливо слышимое и ощущаемое пощёлкивание на каждом делении шкалы при прокручивании ручки дополнительно облегчает уверенный выбор требуемого значения. Надёжный механизм срабатывания обеспечивает отчётливо слышимый и ощущаемый щелчок-сигнал при достижении установленного момента затяжки. Для затяжки винтов с правой резьбой, с реверсной трещоткой на 45 зубцов. Динамометрический ключ и соответствующие принадлежности занимают мало места и размещены в прочном мягком футляре, который не повреждает рабочие поверхности.

Набор включает: Click-Torque C 3, 1/2", 40-200 Nm, 4 головки с приводом 1/2", 7 отвёрточных головок Hex-Plus под внутренний шестигранник и TORX®, удлинитель.

Click-Torque C 3 Set 1, 40-200 Nm

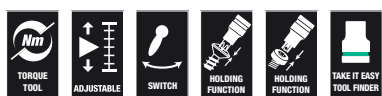

Code	EAN		
05075680001	4013288 207609		1
		Click-Torque C 3 1x 1/2", 40-200 Nm	
		● 8790 HMC 1x 10,0x37,0; 1x 13,0x37,0; 1x 17,0x37,0; 1x 19,0x37,0	
		⊗ 8767 C HF 1x TX 30x60,0; 1x TX 40x60,0; 1x TX 45x60,0; 1x TX 50x60,0	
		○ 8740 C HF 1x 6,0x60,0; 1x 8,0x60,0; 1x 10,0x60,0	
		●○ 8794 SC 1x 1/2"x125,0	

Click-Torque C 3 Set 2 Набор инструментов для крепежа по бетону, 40-200 Nm

Набор из 11 инструментов для завинчивания влияющих на безопасность соединения типов крепежа по бетону с определёнными значениями момента затяжки в соответствии с предписаниями фирмы-изготовителя. С идентификатором инструментов Take it easy с цветовой кодировкой размера – для простого и быстрого отбора нужного инструмента.

- Для завинчивания влияющих на безопасность соединения типов крепежа по бетону с определёнными значениями момента затяжки в соответствии с предписаниями фирмы-изготовителя
- Торцовые головки 8790 C Impaktor для использования с электрическими или пневматическими винтовёртами ударного действия, рассчитанными на привод 12,5 мм = 1/2" (13 - 21 мм)
- Динамометрический ключ Click-Torque C 3 с реверсной трещоткой (диапазон значений: 40-200 Nm; погрешность ± 3 % по стандарту DIN EN ISO 6789-1:2017-07)
- Набор из 11 предметов в высококачественном мягком футляре

Click-Torque C 3 Set 2 Набор инструментов для крепежа по бетону, 40-200 Nm



Code	EAN		
05075681001	4013288 217561		1
		Click-Torque C 3 1x 1/2", 40-200 Nm	
		● 8790 C Impaktor 1x 13,0x38,0; 1x 14,0x38,0; 1x 15,0x38,0; 1x 16,0x38,0; 1x 17,0x38,0; 1x 18,0x38,0; 1x 19,0x38,0; 1x 20,0x38,0; 1x 21,0x38,0	
		●○ 8894 SC 1x 1/2"x125,0	

Click-Torque C 4 Динамометрический ключ с трещоткой с реверсом, 60-300 Нм

- 1/2" присоединительный квадрат, трещотка с реверсом, 45 зубцов
- Диапазон измерения: 60-300 Нм; Погрешность +/- 3% согласно DIN EN ISO 6789-1:2017-07
- Click-Torque манжета надевается на трубу динамометрического ключа Wera Click-Torque. Она служит для предотвращения контакта ручки ключа с рабочей поверхностью. Исключаются загрязнения и повреждения инструмента

Click-Torque C 4 Динамометрический ключ с трещоткой с реверсом, 60-300 Нм



	EAN																	
Code	4013288		Nm	Nm	lbf. ft.	mm	mm	mm	mm	mm								
05075623001	193247	1/2"	60-300	1,0	45-220	595	140	47	43	18,5	23 27/64"	5 33/64"	1 27/32"	1 11/16"	45/64"			1

Click-Torque C 5 Динамометрический ключ с трещоткой с реверсом, 80-400 Нм

- 1/2" присоединительный квадрат, трещотка с реверсом, 45 зубцов
- Диапазон измерения: 80-400 Нм; Погрешность +/- 3% согласно DIN EN ISO 6789-1:2017-07
- Click-Torque манжета надевается на трубу динамометрического ключа Wera Click-Torque. Она служит для предотвращения контакта ручки ключа с рабочей поверхностью. Исключаются загрязнения и повреждения инструмента

Click-Torque C 5 Динамометрический ключ с трещоткой с реверсом, 80-400 Нм



	EAN																	
Code	4013288		Nm	Nm	lbf. ft.	mm	mm	mm	mm	mm								
05075624001	193254	1/2"	80-400	1,0	60-295	680	140	47	43	18,5	26 49/64"	5 33/64"	1 27/32"	1 11/16"	45/64"			1

Click-Torque E 1 Динамометрический ключ с трещоткой с реверсом, 200-1000 Нм

- 3/4" присоединительный квадрат, трещотка с реверсом, 45 зубцов
- Диапазон измерения: 200-1000 Нм; погрешность +/- 3% согласно DIN EN ISO 6789-1:2017-07
- Click-Torque манжета надевается на трубу динамометрического ключа Wera Click-Torque. Она служит для предотвращения контакта ручки ключа с рабочей поверхностью. Исключаются загрязнения и повреждения инструмента

Click-Torque E 1 Динамометрический ключ с трещоткой с реверсом, 200-1000 Нм



	EAN																	
Code	4013288		Nm	Nm	lbf. ft.	mm	mm	mm	mm	mm								
05075630001	193261	3/4"	200-1000	1,00	148-737	1250	140	47	63	30	49 7/32"	5 33/64"	1 27/32"	2 31/64"	1 3/16"			1

Click-Torque Push R/L динамометрический ключ с регулировкой момента затяжки, для правой и левой резьбы

Динамометрический ключ серии Klick, выполненный в неповторимом дизайне Wera, для правой и левой резьбы.

Очень прочная конструкция при обеспечении высокой точности по стандарту DIN EN ISO 6789-1:2017-07.

Простое выставление и сохранение заданного значения. Слышимые и ощущаемые щелчки при выборе на шкале момента затяжки дополнительно обеспечивают уверенное выставление требуемого значения.

Надёжный механизм срабатывания обеспечивает слышимый и ощущаемый сигнал-щелчок при достижении выставленного момента затяжки.

Несъёмный сдвижной квадрат для для изменения направления затяжки.

Присоединительный квадрат 1/2", с фиксацией насадок.

- Для затяжки крепежа с правой и левой резьбой путем особо лёгкого переключения несъёмного сдвижного квадрата
- Диапазон измерения: 20-100 Nm; погрешность +/- 3% согласно DIN EN ISO 6789-1:2017-07
- 45 зубцов и присоединительный квадрат 1/2" с фиксацией насадок
- Простая установка и защита от сбоя установленного значения момента силы отчётливо слышимые и ощущаемые щелчки при достижении каждого значения на шкале
- Слышимая и ощущаемая разблокировка при достижении установленного момента силы
- Click-Torque манжета надевается на трубу динамометрического ключа Wera Click-Torque. Она служит для предотвращения контакта ручки ключа с рабочей поверхностью. Исключаются загрязнения и повреждения инструмента

Click-Torque C 2 Push R/L Динамометрический ключ с регулировкой момента затяжки, для правой и левой резьбы, 20-100 Nm



Code	EAN	□	▬	▬	▬	▬	▬	▬	▬	▬	▬	▬	▬	▬	▬	▬	▬	▬
Code	4013288	□	Nm	Nm	lbf. ft.	mm	mm	mm	mm	mm	mm	mm	mm	mm	mm	mm	mm	mm
05075625001	218926	1/2"	20-100	0,5	15-73	405	140	47	43	18,5	15 15/16"	5 33/64"	1 27/32"	1 11/16"	45/64"			1

Click-Torque C 3 Push R/L Динамометрический ключ с регулировкой момента затяжки, для правой и левой резьбы, 40-200 Nm

Диапазон измерения: 40-200 Nm; погрешность +/- 3% согласно DIN EN ISO 6789-1:2017-07

Для затяжки крепежа с правой и левой резьбой путем особо лёгкого переключения несъёмного сдвижного квадрата

45 зубцов и присоединительный квадрат 1/2" с фиксацией насадок

Click-Torque манжета надевается на трубу динамометрического ключа Wera Click-Torque. Она служит для предотвращения контакта ручки ключа с рабочей поверхностью. Исключаются загрязнения и повреждения инструмента

Click-Torque C 3 Push R/L Динамометрический ключ с регулировкой момента затяжки, для правой и левой резьбы, 40-200 Nm



Code	EAN	□	▬	▬	▬	▬	▬	▬	▬	▬	▬	▬	▬	▬	▬	▬	▬	▬
Code	4013288	□	Nm	Nm	lbf. ft.	mm	mm	mm	mm	mm	mm	mm	mm	mm	mm	mm	mm	mm
05075626001	218933	1/2"	40-200	1,0	30-146	510	140	47	43	18,5	20 5/64"	5 33/64"	1 27/32"	1 11/16"	45/64"			1

Click-Torque E 1 Push R/L Динамометрический ключ с регулировкой момента затяжки, для правой и левой резьбы, 200-1000 Nm

- Для затяжки крепежа с правой и левой резьбой путем особо лёгкого переключения несъёмного сдвижного квадрата
- Диапазон измерения: 200-1000 Nm; погрешность +/- 3% согласно DIN EN ISO 6789-1:2017-07
- 45 зубцов и присоединительный квадрат $3/4"$
- Click-Torque манжета надевается на трубу динамометрического ключа Wera Click-Torque. Она служит для предотвращения контакта ручки ключа с рабочей поверхностью. Исключаются загрязнения и повреждения инструмента

Click-Torque E 1 Push R/L Динамометрический ключ с регулировкой момента затяжки, для правой и левой резьбы, 200-1000 Nm

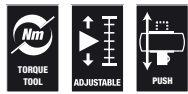

	EAN	□				□	□	□	□	□	□	□	□	□	□	□	□
Code	4013288		Nm	Nm	lbf. ft.	mm	mm	mm	mm	mm	mm	mm	mm	mm	mm	mm	mm
05075631001	219053	$3/4"$	200-1000	1,0	148-737	1250	140	47	63	30	49 $7/32"$	5 $33/64"$	1 $27/32"$	2 $31/64"$	1 $3/16"$		1

Click-Torque X 1 Динамометрический ключ для сменных инструментов, 2,5-25 Nm

Динамометрический ключ в фирменном дизайне Wera. Очень добротное исполнение с высокой точностью согласно DIN EN ISO 6789-1:2017-07. Простая установка и защита нужных значений.

Слышимые и ощущаемые щелчки при достижении каждого значения дополнительно облегчают уверенную установку установленного момента силы. Надёжный механизм разблокировки производит отчётливо слышимый и ощущаемый сигнал-щелчок при достижении установленного момента силы. Для правой и левой затяжки и с приёмным гнездом 9x12 мм для установки соответствующих сменных инструментов.

- С приёмным гнездом для сменных инструментов 9x12 мм.
- Диапазон измерения: 2,5-25 Nm; Погрешность +/- 4% согласно DIN EN ISO 6789-1:2017-07

Click-Torque X 1 Динамометрический ключ для сменных инструментов, 2,5-25 Nm



	EAN	□				□	S _k	l _k	□	□	□	□	□	□	□	□	□
Code	4013288		Nm	Nm	lbf. ft.	mm	mm	mm	mm	mm	mm	mm	mm	mm	mm	mm	mm
05075651001	193773	9x12	2,5-25	0,10	1-18	283	17,5	240,0	121	42	24	20	11 $9/64"$	4 $49/64"$	1 $21/32"$	$15/16"$	1

* S_k = Удлинение контрольной насадки до точки вращения; l_k = Длина от точки приложения силы до точки вращения используемой насадки

Click-Torque X 2 Динамометрический ключ для сменных инструментов, 10-50 Nm

- С приёмным гнездом для сменных инструментов 9x12 мм.
- Диапазон измерения: 10-50 Nm; Погрешность +/- 3% согласно DIN EN ISO 6789-1:2017-07
- Click-Torque манжета надевается на трубу динамометрического ключа Wera Click-Torque. Она служит для предотвращения контакта ручки ключа с рабочей поверхностью. Исключаются загрязнения и повреждения инструмента

Click-Torque X 2 Динамометрический ключ для сменных инструментов, 10-50 Nm



	EAN	□				□	S _k	l _k	□	□	□	□	□	□	□	□	□
Code	4013288		Nm	Nm	lbf. ft.	mm	mm	mm	mm	mm	mm	mm	mm	mm	mm	mm	mm
05075652001	193797	9x12	10-50	0,25	8-36	338	17,5	285,0	140	47	29	20	13 $5/16"$	5 $33/64"$	1 $27/32"$	1 $9/64"$	1

* S_k = Удлинение контрольной насадки до точки вращения; l_k = Длина от точки приложения силы до точки вращения используемой насадки

Click-Torque X 3 Динамометрический ключ для сменных инструментов, 20-100 Nm

- С приёмным гнездом для сменных инструментов 9x12 мм.
- Диапазон измерения: 20-100 Nm; погрешность +/- 3% согласно DIN EN ISO 6789-1:2017-07
- Click-Torque манжета надевается на трубу динамометрического ключа Wera Click-Torque. Она служит для предотвращения контакта ручки ключа с рабочей поверхностью. Исключаются загрязнения и повреждения инструмента

Click-Torque X 3 Динамометрический ключ для сменных инструментов, 20-100 Nm



Code	EAN	□				—	S _k	l _k	—	—	⊕	⊖	—	—	—	⊕	⊖	⊞	
Code	4013288		Nm	Nm	lbf. ft.	mm	mm	mm	mm	mm	mm	mm	mm	mm	mm	mm	mm	mm	mm
05075653001	193780	9x12	20-100	0,5	15-73	372	17,5	329,0	140	47	29	20	14 41/64"	5 33/64"	1 27/32"	1 9/64"			1

* S_k = Удлинение контрольной насадки до точки вращения; l_k = Длина от точки приложения силы до точки вращения используемой насадки

Click-Torque X 4 Динамометрический ключ для сменных инструментов, 40-200 Nm

- С приёмным гнездом для сменных инструментов 14x18 мм
- Диапазон измерения: 40-200 Nm; погрешность +/- 3% согласно DIN EN ISO 6789-1:2017-07
- Click-Torque манжета надевается на трубу динамометрического ключа Wera Click-Torque. Она служит для предотвращения контакта ручки ключа с рабочей поверхностью. Исключаются загрязнения и повреждения инструмента

Click-Torque X 4 Динамометрический ключ для сменных инструментов, 40-200 Nm



Code	EAN	□				—	S _k	l _k	—	—	⊕	⊖	—	—	—	⊕	⊖	⊞	
Code	4013288		Nm	Nm	lbf. ft.	mm	mm	mm	mm	mm	mm	mm	mm	mm	mm	mm	mm	mm	mm
05075654001	193803	14x18	40-200	1,0	30-146	480	25,5	435,0	140	47	32	26	18 57/64"	5 33/64"	1 27/32"	1 17/64"			1

* S_k = Удлинение контрольной насадки до точки вращения; l_k = Длина от точки приложения силы до точки вращения используемой насадки

Click-Torque X 5 Динамометрический ключ для сменных инструментов, 60-300 Nm

- С приёмным гнездом для сменных инструментов 14x18 мм
- Диапазон измерения: 60-300 Nm; Погрешность +/- 3% согласно DIN EN ISO 6789-1:2017-07
- Click-Torque манжета надевается на трубу динамометрического ключа Wera Click-Torque. Она служит для предотвращения контакта ручки ключа с рабочей поверхностью. Исключаются загрязнения и повреждения инструмента

Click-Torque X 5 Динамометрический ключ для сменных инструментов, 60-300 Nm



Code	EAN	□				—	S _k	l _k	—	—	⊕	⊖	—	—	—	⊕	⊖	⊞	
Code	4013288		Nm	Nm	lbf. ft.	mm	mm	mm	mm	mm	mm	mm	mm	mm	mm	mm	mm	mm	mm
05075655001	193810	14x18	60-300	1,0	45-220	570	25,5	528,0	140	47	32	26	22 7/16"	5 33/64"	1 27/32"	1 17/64"			1

* S_k = Удлинение контрольной насадки до точки вращения; l_k = Длина от точки приложения силы до точки вращения используемой насадки

Click-Torque X 6 Динамометрический ключ для сменных инструментов, 80-400 Нм

- С приёмным гнездом для сменных инструментов 14x18 мм
- Диапазон измерения: 80-400 Нм; Погрешность +/- 3% согласно DIN EN ISO 6789-1:2017-07
- Click-Torque манжета надевается на трубу динамометрического ключа Wera Click-Torque. Она служит для предотвращения контакта ручки ключа с рабочей поверхностью. Исключаются загрязнения и повреждения инструмента

Click-Torque X 6 Динамометрический ключ для сменных инструментов, 80-400 Нм



							S _k	l _k									
Code	EAN		Nm	Nm	lbf. ft.	mm	mm	mm	mm	mm	mm	mm	mm	mm	mm	mm	
05075656001	193827	14x18	80-400	1,0	60-295	655	25,5	615,0	140	47	32	26	25 ^{25/32"}	5 ^{33/64"}	1 ^{27/32"}	1 ^{17/64"}	1

¹⁾S_k = Удлинение контрольной насадки до точки вращения; l_k = Длина от точки приложения силы до точки вращения используемой насадки

Click-Torque XP 1 Динамометрический ключ с уставкой и регулировкой момента затяжки для сменных инструментов, 2,5-25 Нм, 2,5 Нм

Динамометрический ключ с уставкой момента затяжки для универсального применения, когда необходимо обеспечить один и тот же момент затяжки и точность в серийных операциях. Момент затяжки можно менять в пределах диапазона измерения. Надёжный механизм срабатывания обеспечивает отчётливо слышимый и ощущаемый сигнал при достижении установленного момента затяжки. За счёт присоединительного гнезда для установки сменных головок инструмент подходит для затяжки винтов с правой и левой резьбой. По запросу возможна предварительная установка иных значений момента затяжки в пределах рабочего диапазона.

- С присоединительным гнездом (9x12 мм) для сменных насадок; затяжка винтов с правой и левой резьбой
- Динамометрические ключи с щелчком-сигналом и уставкой момента затяжки, в неповторимом дизайне Wera
- Диапазон измерения: 2.5-25 Нм; Погрешность +/- 2% согласно DIN EN ISO 6789-1:2017-07
- Уставку момента затяжки в пределах рабочего диапазона можно настроить в контрольной лаборатории

Click-Torque XP 1 Динамометрический ключ с уставкой и регулировкой момента затяжки для сменных инструментов, 2,5-25 Нм, 2,5 Нм



							S _k	l _k									
Code	EAN		Nm	Nm	lbf. ft.	mm	mm	mm	mm	mm	mm	mm	mm	mm	mm	mm	
05075670001	206169	9x12	2,5	2,5-25	2-18	217	17,5	180,0	137	35	24	20	8 ^{35/64"}	5 ^{25/64"}	1 ^{21/32"}	15/16"	1
05075670010 ¹⁾	206206	9x12	2,5	2,5-25	2-18	217	17,5	180,0	137	35	24	20	8 ^{35/64"}	5 ^{25/64"}	1 ^{21/32"}	15/16"	1

¹⁾ По запросу возможна предварительная установка иных значений момента затяжки в пределах рабочего диапазона. По желанию заказчика ключ можно настроить на значения в следующих единицах измерения: Нм, кгс м, фунт фут, унция-сила-дюйм, дНм, кгс см, фунт дюйм, дюйм унция, сНм, гс м, фут фунт, гс см, дюйм фунт.

²⁾S_k = Удлинение контрольной насадки до точки вращения; l_k = Длина от точки приложения силы до точки вращения используемой насадки

Click-Torque XP 2 Динамометрический ключ с уставкой и регулировкой момента затяжки для сменных инструментов, 10-50 Нм, 10 Нм

- С присоединительным гнездом (9x12 мм) для сменных насадок; затяжка винтов с правой и левой резьбой
- Диапазон измерения: 10-50 Нм; Погрешность +/- 2% согласно DIN EN ISO 6789-1:2017-07
- Уставку момента затяжки в пределах рабочего диапазона можно настроить в контрольной лаборатории

Click-Torque XP 2 Динамометрический ключ с уставкой и регулировкой момента затяжки для сменных инструментов, 10-50 Нм, 10 Нм



Code	EAN	□	+	+	+	+	S _k	l _k	+	+	+	+	+	+	+	+	+	+
			Nm	Nm	lbf. ft.	mm	mm	mm	mm	mm	mm	mm	mm	mm	mm	mm	mm	mm
05075671001	206176	9x12	10,0	10-50	8-36	262	17,5	225,0	137	35	24	20	10 5/16"	5 25/64"	1 3/8"	15/16"	1	
05075671010 ¹⁾	206213	9x12	10,0	10-50	8-36	262	17,5	225,0	137	35	24	20	10 5/16"	5 25/64"	1 3/8"	5/16"	1	

¹⁾ По запросу возможна предварительная установка иных значений момента затяжки в пределах рабочего диапазона. По желанию заказчика ключ можно настроить на значения в следующих единицах измерения: Нм, кгс м, фунт фут, унция-сила-дюйм, дНм, кгс см, фунт дюйм, дюйм унция, сНм, гс м, фут фунт, гс см, дюйм фунт.

²⁾ S_k = Удлинение контрольной насадки до точки вращения; l_k = Длина от точки приложения силы до точки вращения используемой насадки

Click-Torque XP 3 Динамометрический ключ с уставкой и регулировкой момента затяжки для сменных инструментов, 15-100 Нм, 15 Нм

- С присоединительным гнездом (9x12 мм) для сменных насадок; затяжка винтов с правой и левой резьбой
- Диапазон измерения: 15-100 Нм; Погрешность +/- 3% согласно DIN EN ISO 6789-1:2017-07
- Уставку момента затяжки в пределах рабочего диапазона можно настроить в контрольной лаборатории

Click-Torque XP 3 Динамометрический ключ с уставкой и регулировкой момента затяжки для сменных инструментов, 15-100 Нм, 15 Нм



Code	EAN	□	+	+	+	+	S _k	l _k	+	+	+	+	+	+	+	+	+	+
			Nm	Nm	lbf. ft.	mm	mm	mm	mm	mm	mm	mm	mm	mm	mm	mm	mm	mm
05075672001	206183	9x12	15,0	15-100	11-74	332	17,5	296,0	137	35	24	20	13 5/64"	5 25/64"	1 3/8"	15/16"	1	
05075672010 ¹⁾	207999	9x12	15,0	15-100	11-74	332	17,5	296,0	137	35	24	20	13 5/64"	5 25/64"	1 3/8"	15/16"	1	

¹⁾ По запросу возможна предварительная установка иных значений момента затяжки в пределах рабочего диапазона. По желанию заказчика ключ можно настроить на значения в следующих единицах измерения: Нм, кгс м, фунт фут, унция-сила-дюйм, дНм, кгс см, фунт дюйм, дюйм унция, сНм, гс м, фут фунт, гс см, дюйм фунт.

²⁾ S_k = Удлинение контрольной насадки до точки вращения; l_k = Длина от точки приложения силы до точки вращения используемой насадки



Click-Torque XP 4 Динамометрический ключ с уставкой и регулировкой момента затяжки для сменных инструментов, 20-250 Нм, 20 Нм

- С присоединительным гнездом (14 x18) для сменных насадок; затяжка винтов с правой и левой резьбой
- Диапазон измерения: 20-250 Нм; Погрешность +/- 2% согласно DIN EN ISO 6789-1:2017-07
- Уставку момента затяжки в пределах рабочего диапазона можно настроить в контрольной лаборатории
- Click-Torque манжета надевается на трубу динамометрического ключа Wera Click-Torque. Она служит для предотвращения контакта ручки ключа с рабочей поверхностью. Исключаются загрязнения и повреждения инструмента

Click-Torque XP 4 Динамометрический ключ с уставкой и регулировкой момента затяжки для сменных инструментов, 20-250 Нм, 20 Нм



Code	EAN	□	Nm	Nm	lbf. ft.	mm	S _k	l _k	mm	mm	mm	mm	mm	mm	mm	mm	mm	mm	mm	mm	
05075673001	206190	14x18	20,0	20-250	15-184	457	25,5	430,0	145	41	32	26	17 63/64"	5 45/64"	1 39/64"	1 17/64"					1
05075673010 ¹⁾	206220	14x18	20,0	20-250	15-184	457	25,5	430,0	145	41	32	26	17 63/64"	5 45/64"	1 39/64"	1 17/64"					1

¹⁾ По запросу возможна предварительная установка иных значений момента затяжки в пределах рабочего диапазона. По желанию заказчика ключ можно настроить на значения в следующих единицах измерения: Нм, кгс м, фунт фут, унция-сила-дюйм, дНм, кгс см, фунт дюйм, дюйм унция, сНм, гс м, фут фунт, гс см, дюйм фунт.

²⁾ S_k = Удлинение контрольной насадки до точки вращения; l_k = Длина от точки приложения силы до точки вращения используемой насадки

7770 Насадка-рожковый ключ, 9x12 mm

- Сменный инструмент с хвостовиком 9x12 мм
- Для динамометрических ключей серии Click-Torque X с приёмным гнездом 9x12 мм
- Применение: винты с шестигранной головкой или гайки
- С фиксатором
- Благодаря использованию хромованадиевой стали сменные инструменты пригодны для работы с большой нагрузкой

7770 Насадка-рожковый ключ, 9x12 mm

A Форма

05078600001
05078601001
05078602001
05078603001
05078604001
05078605001



B Форма

05078606001
05078607001
05078608001
05078609001
05078610001
05078611001
05078612001















Code	EAN	□	mm	mm	mm	mm	mm	mm	mm	mm	mm	mm	mm	mm	mm	mm	mm	mm	mm	mm	mm	mm
05078600001	196101	9x12	7	17,5	39,0	22,0	22,0	5,0														1
05078601001	196095	9x12	8	17,5	39,0	22,0	22,0	5,0														1
05078602001	196088	9x12	9	17,5	39,0	22,0	22,0	5,0														1
05078603001	196071	9x12	10	17,5	39,0	22,0	22,0	5,0														1
05078604001	196064	9x12	11	17,5	39,0	22,0	22,0	5,0														1
05078605001	196057	9x12	12	17,5	39,0	22,0	22,0	5,0														1
05078606001	196040	9x12	13	17,5	41,0	24,0	30,0	7,0														1
05078607001	196033	9x12	14	17,5	41,0	24,0	30,0	7,0														1
05078608001	196026	9x12	15	17,5	41,0	24,0	30,0	7,0														1
05078609001	196019	9x12	16	17,5	41,0	24,0	30,0	7,0														1
05078610001	196002	9x12	17	17,5	41,0	24,0	30,0	7,0														1
05078611001	196118	9x12	18	17,5	41,0	24,0	30,0	7,0														1
05078612001	196125	9x12	19	17,5	41,0	24,0	30,0	7,0														1

7780 Насадка-рожковый ключ, 14x18 мм

Насадка-рожковый ключ, под внутренний шестигранник; для динамометрических ключей серии Click-Torque X с приёмным гнездом 14x18 мм.

7780 Насадка-рожковый ключ, 14x18 мм



<p>A Форма 05078670001</p> 	<p>B Форма 05078671001 05078672001 05078673001 05078674001 05078675001 05078676001</p> 	<p>C Форма 05078677001 05078678001 05078679001 05078680001 05078681001</p> 	<p>D Форма 05078682001 05078683001 05078684001 05078685001 05078686001 05078687001</p> 
---	---	--	---









	EAN								
Code	4013288	mm	mm	mm	mm	mm	mm	mm	
05078670001	196729	14x18	13	25,5	56,0	32,0	30,0	7,0	1
05078671001	196736	14x18	14	25,5	58,0	33,0	32,0	8,0	1
05078672001	196743	14x18	15	25,5	58,0	33,0	32,0	8,0	1
05078673001	196750	14x18	16	25,5	58,0	33,0	32,0	9,0	1
05078674001	196767	14x18	17	25,5	58,0	33,0	32,0	9,0	1
05078675001	196774	14x18	18	25,5	58,0	33,0	32,0	9,7	1
05078676001	196781	14x18	19	25,5	58,0	33,0	32,0	9,7	1
05078677001	196798	14x18	21	25,5	61,0	36,0	52,0	11,0	1
05078678001	196804	14x18	22	25,5	61,0	36,0	52,0	11,0	1
05078679001	196811	14x18	24	27,5	61,0	36,0	52,0	12,0	1
05078680001	196828	14x18	26	30,0	61,0	36,0	52,0	13,0	1
05078681001	196835	14x18	27	30,0	61,0	36,0	52,0	13,0	1
05078682001	196842	14x18	29	30,0	61,0	36,0	52,0	14,0	1
05078683001	196859	14x18	30	30,0	61,0	36,0	52,0	14,0	1
05078684001	196866	14x18	32	32,5	61,0	36,0	52,0	14,0	1
05078685001	196873	14x18	36	32,5	61,0	36,0	52,0	15,0	1
05078686001	196880	14x18	38	32,5	61,0	36,0	52,0	15,0	1
05078687001	196897	14x18	41	32,5	61,0	36,0	52,0	15,0	1

7771 Насадка-накидной ключ, 9x12 мм

Насадка-накидной ключ, под внутренний шестигранник; для динамометрических ключей серии Click-Torque X с приёмным гнездом 9x12 мм.

7771 Насадка-накидной ключ, 9x12 мм

<p>A Форма 05078620001 05078621001 05078622001 05078623001 05078624001</p> 	<p>B Форма 05078625001 05078626001 05078627001 05078628001 05078629001 05078630001 05078631001 05078632001</p> 	<p>C Форма 05078633001</p> 
---	---	---

	EAN								
Code	4013288	mm	mm	mm	mm	mm	mm	mm	
05078620001	196163	9x12	7	17,5	41,0	24,0	22,0	8,0	1
05078621001	196156	9x12	8	17,5	41,0	24,0	22,0	8,0	1
05078622001	196170	9x12	9	17,5	41,0	24,0	22,0	8,0	1
05078623001	196187	9x12	10	17,5	41,0	24,0	22,0	8,0	1
05078624001	196194	9x12	11	17,5	41,0	24,0	22,0	8,0	1
05078625001	196200	9x12	12	17,5	44,0	27,0	22,0	11,0	1
05078626001	196217	9x12	13	17,5	44,0	27,0	22,0	11,0	1
05078627001	196224	9x12	14	17,5	44,0	27,0	22,0	11,0	1
05078628001	196231	9x12	15	17,5	44,0	27,0	22,0	11,0	1
05078629001	196248	9x12	16	17,5	44,0	27,0	22,0	11,0	1
05078630001	196255	9x12	17	17,5	44,0	27,0	22,0	11,0	1
05078631001	196262	9x12	18	17,5	44,0	27,0	22,0	11,0	1
05078632001	196279	9x12	19	17,5	44,0	27,0	22,0	11,0	1
05078633001	196286	9x12	21	17,5	51,0	34,0	33,0	15,0	1

7781 Насадка-накидной ключ, 14x18 мм

Насадка-накидной ключ, под внутренний шестигранник; для динамометрических ключей серии Click-Torque X с приёмным гнездом 14x18 мм.

7781 Насадка-накидной ключ, 14x18 мм

A

Форма

05078690001
05078691001
05078692001



B

Форма

05078693001
05078694001
05078695001
05078696001
05078697001
05078698001
05078699001



C

Форма

05078700001
05078701001
05078702001
05078703001
05078704001
05078705001



	EAN									
Code	4013288	mm	mm	mm	mm	mm	mm	mm	mm	
05078690001	196132	14x18	13	25,5	62,0	37,0	30,0	11,0	1	
05078691001	196576	14x18	14	25,5	62,0	37,0	30,0	11,0	1	
05078692001	196583	14x18	15	25,5	62,0	37,0	30,0	11,0	1	
05078693001	196590	14x18	16	25,5	64,0	39,0	28,0	12,0	1	
05078694001	196606	14x18	17	25,5	64,0	39,0	28,0	12,0	1	
05078695001	196620	14x18	18	25,5	64,0	39,0	28,0	12,0	1	
05078696001	196637	14x18	19	25,5	64,0	39,0	28,0	12,0	1	
05078697001	196644	14x18	21	25,5	64,0	39,0	28,0	12,0	1	
05078698001	196613	14x18	22	25,5	64,0	39,0	28,0	12,0	1	
05078699001	196651	14x18	24	25,5	64,0	39,0	28,0	12,0	1	
05078700001	196668	14x18	27	25,5	81,0	56,0	53,0	21,0	1	
05078701001	196675	14x18	30	25,5	81,0	56,0	53,0	21,0	1	
05078702001	196682	14x18	32	25,5	81,0	56,0	53,0	21,0	1	
05078703001	196699	14x18	34	28,0	81,0	56,0	53,0	21,0	1	
05078704001	196705	14x18	36	28,0	81,0	56,0	53,0	21,0	1	
05078705001	196712	14x18	41	30,0	81,0	56,0	53,0	21,0	1	

7772 А Трещотка-насадка, с реверсом, 9x12 мм

Трещотка-насадка, с реверсом, для торцовых головок с присоединением 1/4" и переходников с квадратным приводом 1/4"; для динамометрических ключей серии Click-Torque X с приёмным гнездом 9x12 мм.

7772 А Трещотка-насадка, с реверсом, 9x12 мм



	EAN								
Code	4013288	mm		mm	mm	mm	mm	mm	
05078635001	196347	9x12	1/4"	17,5	49,0	32,0	28,0	15,0	1

7772 В Трещотка-насадка, с реверсом, 9x12 мм

Трещотка-насадка, с реверсом, для торцовых головок с присоединением $\frac{3}{8}$ " и переходников с квадратным приводом $\frac{3}{8}$ "; для динамометрических ключей серии Click-Torque X с приёмным гнездом 9x12 мм.

7772 В Трещотка-насадка, с реверсом, 9x12 мм



	EAN									
Code	4013288	mm		mm	mm	mm	mm	mm	mm	
05078636001	196446	9x12		$\frac{3}{8}$ "	17,5	52,0	35,0	35,0	21,0	1

7772 С Трещотка-насадка, с реверсом, 9x12 мм

Трещотка-насадка, с реверсом, для торцовых головок с присоединением $\frac{1}{2}$ " и переходников с квадратным приводом $\frac{1}{2}$ "; для динамометрических ключей серии Click-Torque X с приёмным гнездом 9x12 мм.

7772 С Трещотка-насадка, с реверсом, 9x12 мм



	EAN									
Code	4013288	mm		mm	mm	mm	mm	mm	mm	
05078637001	196453	9x12		$\frac{1}{2}$ "	20,0	58,0	41,0	42,0	23,0	1

7782 С Трещотка-насадка, с реверсом, 14x18 мм

Трещотка-насадка, с реверсом, для торцовых головок с присоединением $\frac{1}{2}$ " и переходников с квадратным приводом $\frac{1}{2}$ "; для динамометрических ключей серии Click-Torque X с приёмным гнездом 14x18 мм.

7782 С Трещотка-насадка, с реверсом, 14x18 мм



	EAN									
Code	4013288	mm		mm	mm	mm	mm	mm	mm	
05078707001	196552	14x18		$\frac{1}{2}$ "	20,0	66,0	41,0	42,0	23,0	1



7782 E Трещотка-насадка, с реверсом, 14x18 мм

Трещотка-насадка, с реверсом, для торцовых головок с присоединением $\frac{3}{4}$ " и переходников с квадратным приводом $\frac{3}{4}$ "; для динамометрических ключей серии Click-Torque X с приёмным гнездом 14x18 мм.

7782 E Трещотка-насадка, с реверсом, 14x18 мм



	EAN									
Code	4013288	mm		mm	mm	mm	mm	mm	mm	
05078708001	196569	14x18		$\frac{3}{4}$ "	30,0	90,0	65,0	65,0	36,0	1

7773 A Насадка со квадратом, 9x12 мм

Насадка со квадратом, для торцовых головок с присоединением $\frac{1}{4}$ " и переходников с квадратным приводом $\frac{1}{4}$ "; для динамометрических ключей серии Click-Torque X с приёмным гнездом 9x12 мм.

7773 A Насадка со квадратом, 9x12 мм



	EAN									
Code	4013288	mm		mm	mm	mm				
05078200001	023742	9x12		$\frac{1}{4}$ "	17,5	44,0	28,0	21,0	14,0	1

7773 B Насадка со квадратом, 9x12 мм

Насадка со квадратом, для торцовых головок с присоединением $\frac{3}{8}$ " и переходников с квадратным приводом $\frac{3}{8}$ "; для динамометрических ключей серии Click-Torque X с приёмным гнездом 9x12 мм.

7773 B Насадка со квадратом, 9x12 мм



	EAN									
Code	4013288	mm		mm	mm	mm				
05078205001	023759	9x12		$\frac{3}{8}$ "	17,5	44,0	28,0	21,0	14,0	1

7773 С Насадка со квадратом, 9x12 мм

Насадка со квадратом, для торцовых головок с присоединением 1/2" и переходников с квадратным приводом 1/2"; для динамометрических ключей серии Click-Torque X с приёмным гнездом 9x12 мм.

7773 С Насадка со квадратом, 9x12 мм



	EAN									
Code	4013288	mm		mm	mm	mm	mm	mm	mm	
05078210001	023766	9x12	1/2"	17,5	44,0	28,0	21,0	14,0		1

7783 С Насадка со квадратом, 14x18 мм

Насадка со квадратом, для торцовых головок с присоединением 1/2" и переходников с квадратным приводом 1/2"; для динамометрических ключей серии Click-Torque X с приёмным гнездом 14x18 мм.

7783 С Насадка со квадратом, 14x18 мм



	EAN									
Code	4013288	mm		mm	mm	mm	mm	mm	mm	
05078345001	024183	14x18	1/2"	25,5	65,0	40,0	30,0	18,0		1

7783 Е Насадка со сдвижным квадратом, 14x18 мм

Насадка со квадратом, для торцовых головок с присоединением 3/4" и переходников с квадратным приводом 3/4"; для динамометрических ключей серии Click-Torque X с приёмным гнездом 14x18 мм.

7783 Е Насадка со сдвижным квадратом, 14x18 мм



	EAN									
Code	4013288	mm		mm	mm	mm	mm	mm	mm	
05078710001	196460	14x18	3/4"	25,5	70,0	45,0	40,0	25,0		1











7774/1 Насадка-адаптер для битов с хвостовиком 1/4", 9x12 mm

Насадка-адаптер для битов с хвостовиком 1/4"; для динамометрических ключей серии Click-Torque X с приёмным гнездом 9x12 мм.

7774/1 Насадка-адаптер для битов с хвостовиком 1/4", 9x12 mm











	EAN								
Code	4013288	mm		mm	mm	mm	mm	mm	
05078640001	196316	9x12	1/4"	17,5	42,0	25,0	22,0	12,5	1

7774/2 Насадка-адаптер для битов с хвостовиком 5/16", 9x12 mm

Насадка-адаптер для битов с хвостовиком 5/16"; для динамометрических ключей серии Click-Torque X с приёмным гнездом 9x12 мм.

7774/2 Насадка-адаптер для битов с хвостовиком 5/16", 9x12 mm











	EAN								
Code	4013288	mm		mm	mm	mm	mm	mm	
05078641001	196309	9x12	5/16"	17,5	42,0	25,0	22,0	12,5	1

7774/3 Насадка-адаптер для битов с хвостовиком 5/16", 14x18 mm

Насадка-адаптер для битов с хвостовиком 5/16"; для динамометрических ключей серии Click-Torque X с приёмным гнездом 14x18 мм.

7774/3 Насадка-адаптер для битов с хвостовиком 5/16", 14x18 mm



	EAN								
Code	4013288	mm		mm	mm	mm	mm	mm	
05078642001	196293	14x18	5/16"	25,5	58,0	33,0	30,0	13,0	1

7775 Насадка-накидной ключ, с прорезью, 9x12 мм

Насадка-накидной ключ, с прорезью; для динамометрических ключей серии Click-Torque X с приёмным гнездом 9x12 мм.

7775 Насадка-накидной ключ, с прорезью, 9x12 мм

A Форма
05078650001
05078651001
05078652001
05078653001
05078654001
05078655001



B Форма
05078656001
05078657001
05078658001



	EAN	□								
Code	4013288	mm	mm	mm	mm	mm	mm	mm	mm	
05078650001	196330	9x12	10	17,5	44,0	27,0	22,0	11,0	1	
05078651001	196361	9x12	11	17,5	44,0	27,0	22,0	11,0	1	
05078652001	196378	9x12	12	17,5	44,0	27,0	22,0	11,0	1	
05078653001	196385	9x12	13	17,5	44,0	27,0	22,0	11,0	1	
05078654001	196392	9x12	14	17,5	44,0	27,0	22,0	11,0	1	
05078655001	196408	9x12	17	17,5	44,0	27,0	22,0	11,0	1	
05078656001	196415	9x12	18	17,5	49,0	32,0	33,0	15,0	1	
05078657001	196422	9x12	19	17,5	49,0	32,0	33,0	15,0	1	
05078658001	196439	9x12	22	17,5	49,0	32,0	33,0	15,0	1	

7776 Насадка TORX®, 9x12 мм

Насадка TORX®; для динамометрических ключей серии Click-Torque X с приёмным гнездом 9x12 мм.

7776 Насадка TORX®, 9x12 мм

A Форма
05078660001
05078661001
05078662001
05078663001



B Форма
05078664001



	EAN	□								
Code	4013288	mm		mm	mm	mm	mm	mm	mm	
05078660001	195968	9x12	TX 6	17,5	40,0	23,0	22,0	8,0	1	
05078661001	195975	9x12	TX 8	17,5	40,0	23,0	22,0	8,0	1	
05078662001	195982	9x12	TX 10	17,5	40,0	23,0	22,0	8,0	1	
05078663001	195999	9x12	TX 12	17,5	40,0	23,0	22,0	8,0	1	
05078664001	196149	9x12	TX 14	17,5	45,0	28,0	22,0	11,0	1	

7786 Насадка TORX®, 14x18 мм

Насадка TORX®; для динамометрических ключей серии Click-Torque X с приёмным гнездом 14x18 мм.

7786 Насадка TORX®, 14x18 мм



	EAN									
Code	4013288	mm		mm	mm	mm	mm	mm	mm	
05078714001	196507	14x18		TX 14	25,5	37,0	62,0	30,0	11,0	1
05078715001	196514	14x18		TX 18	25,5	37,0	62,0	30,0	11,0	1
05078716001	196521	14x18		TX 20	25,5	40,0	65,0	32,0	12,0	1
05078717001	196538	14x18		TX 24	25,5	40,0	65,0	32,0	12,0	1

7779/1 Насадка-адаптер, 9x12 мм

Насадка-адаптер для сменных инструментов с хвостовиком 14x18 мм вместе с динамометрическими ключами с приемным гнездом 9x12 мм; для динамометрических ключей серии Click-Torque X с приёмным гнездом 9x12 мм.

7779/1 Насадка-адаптер, 9x12 мм



	EAN							
Code	4013288	mm	mm	mm	mm	mm	mm	
05078666001	196323	9x12	14x18	49,0	33,0	32,0	26,0	1

7779/2 Насадка-адаптер, 14x18 мм

Насадка-адаптер для сменных инструментов с хвостовиком 9x12 мм вместе с динамометрическими ключами с приемным гнездом 14x18 мм; для динамометрических ключей серии Click-Torque X с приёмным гнездом 14x18 мм.

7779/2 Насадка-адаптер, 14x18 мм



	EAN							
Code	4013288	mm	mm	mm	mm	mm	mm	
05078667001	196545	14x18	9x12	52,0	27,0	28,0	21,0	1







7790/1 Насадка для сварки, 9x12 мм

Насадка для сварки; для динамометрических ключей серии Click-Torque X с приёмным гнездом 9x12 мм.

- Для прихватки в особых случаях нужных инструментов
- В идеальном варианте сварочные работы должны проводиться на специализированном предприятии

7790/1 Насадка для сварки, 9x12 мм



	EAN						
Code	4013288	mm	mm	mm	mm	mm	
05078720001	196354	9x12	24,0	8,0	22,0	14,0	1







7790/2 Насадка для сварки, 14x18 мм

Насадка для сварки; для динамометрических ключей серии Click-Torque X с приёмным гнездом 14x18 мм.

- Для прихватки в особых случаях нужных инструментов
- В идеальном варианте сварочные работы должны проводиться на специализированном предприятии

7790/2 Насадка для сварки, 14x18 мм



	EAN						
Code	4013288	mm	mm	mm	mm	mm	
05078721001	196477	14x18	38,0	13,0	31,0	22,0	1

Click-Torque манжета

Манжета служит для предотвращения контакта ручки динамометрического ключа Click-Torque с рабочей поверхностью. Это помогает избежать загрязнений и повреждений инструмента в перерывах между затяжками крепежа.

Манжета также предотвращает перекатывание ключа. Кроме того, с её помощью динамометрический ключ Click-Torque фиксируется в футляре для хранения / переноски. Манжета легко надевается на трубу ключа и снимается с инструмента.

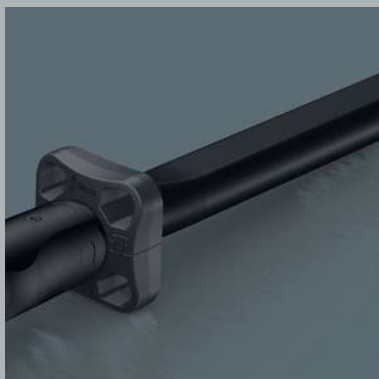

7762 Click-Torque манжета M3

Click-Torque манжета в качестве аксессуара для динамометрического ключа В 1, В 2, С 1, С 2, С 3, С 4, Х 2, Х 3, Х 4, Х 5, ХР 4, Click-Torque Push R/L С 2 и Click-Torque Push R/L С 3.

7762 Click-Torque манжета M3



	EAN							
Code	4013288	mm	mm	mm				
05078709001	211767	55,0	55,0	21,5				1

7761 Click-Torque манжета M4

Click-Torque манжета в качестве аксессуара для динамометрического ключа Click-Torque С 5 и Х 6.

7761 Click-Torque манжета M4



	EAN							
Code	4013288	mm	mm	mm				
05078706001	211750	55,0	55,0	21,5				1

7763 Click-Torque манжета M5

Click-Torque манжета в качестве аксессуара для динамометрического ключа Click-Torque Е 1 и Click-Torque Push R/L Е 1.

7763 Click-Torque манжета M5



	EAN							
Code	4013288	mm	mm	mm				
05078711001	211774	73,0	73,0	27,0				1

Динамометрический ключ Safe-Torque A 1, присоединительный квадрат 1/4", 2-12 Нм

Динамометрический ключ, оснащённый механизмом срабатывания с проскальзыванием. При достижении выставленного момента затяжки ключ не перетягивает, что исключает приложение чрезмерного момента затяжки. Диапазон значений от 2 до 12 Нм для контролируемой правой и левой затяжки.

Простое выставление и сохранение требуемого момента затяжки, слышимые и ощущаемые щелчки на шкале значений при выборе момента затяжки дополнительно помогает точно выставить нужное значение. С функцией Torque Lock для использования в качестве обычной трещотки без момента затяжки. Максимальный запас прочности присоединительного квадрата 1/4" по стандарту DIN 3122. Угол возврата составляет всего 5°, так что трещоткой можно работать в ограниченном пространстве. Она также позволяет завинчивать под углом.

- Проскальзывающий механизм срабатывания - поэтому выставленный момент затяжки никогда не превышаетя
- Torque Lock: функцию затяжки можно отключить – благодаря этому инструмент работает как стандартная трещотка с высокой способностью срывания крепежа с выбором определённого угла вращения
- Для контролируемой правой и левой затяжки – завинчивание и отвинчивание с применением и без момента затяжки
- Простая установка и защита от сбоя установленного значения момента силы отчётливо слышимые и ощущаемые щелчки при достижении каждого значения на шкале
- Удобная работа благодаря малому углу срабатывания всего 30°
- Квадратный привод 1/4" с блокировкой торцевой головки

Динамометрический ключ Safe-Torque A 1, присоединительный квадрат 1/4", 2-12 Нм



	EAN															
Code	4013288		Nm	Nm	lbf. ft.	mm	mm	mm	mm	mm						
05075800001	223012	1/4"	2-12	0,10	2-9	244	94	38,5	31,6	23,7	9 39/64"	3 45/64"	1 33/64"	1 15/64"	15/16"	1

Динамометрический ключ Safe-Torque A 2, присоединительный шестигранник 1/4", 2-12 Нм

- Посадочное гнездо под шестигранник 1/4" для работы с битами 1/4"

Динамометрический ключ Safe-Torque A 2, присоединительный шестигранник 1/4", 2-12 Нм



	EAN															
Code	4013288		Nm	Nm	lbf. ft.	mm	mm	mm	mm	mm						
05075801001	223036	1/4"	2-12	0,10	2-9	244	94	38,5	31,6	23,7	9 39/64"	3 45/64"	1 33/64"	1 15/64"	15/16"	1

Safe-Torque A 1 Set 1, квадрат 1/4", 2-12 Нм

Набор из 10 предметов с динамометрическим ключом 1/4" в добротном мягком футляре. Динамометрический ключ имеет проскальзывающий механизм срабатывания. При достижении выставленного момента затяжки ключ не перетягивает, что исключает приложение чрезмерного момента затяжки.

Диапазон значений от 2 до 12 Нм для контролируемой правой и левой затяжки. Простое выставление и сохранение требуемого момента затяжки, слышимые и ощущаемые щелчки на шкале значений при выборе момента затяжки дополнительно помогает точно выставить нужное значение.

С функцией Torque Lock для использования в качестве обычной трещотки без момента затяжки. Она также позволяет закручивать под углом. Максимальный запас прочности присоединительного квадрата 1/4" по стандарту DIN 3122. Угол возврата составляет всего 5°, так что трещоткой можно работать в ограниченном пространстве. Включены: динамометрический ключ Safe-Torque A 1, 1/4", 2-12 Нм, 8 головок 1/4" и 1 короткий удлинитель.

- Квадратный привод 1/4" с блокировкой торцевой головки

Safe-Torque A 1 Imperial Set 1, квадрат 1/4", 2-12 Нм

Набор из 10 предметов с динамометрическим ключом 1/4" в добротном мягком футляре. Динамометрический ключ имеет проскальзывающий механизм срабатывания. При достижении выставленного момента затяжки ключ не перетягивает, что исключает приложение чрезмерного момента затяжки.

Диапазон значений от 2 до 12 Нм для контролируемой правой и левой затяжки. Простое выставление и сохранение требуемого момента затяжки, слышимые и ощущаемые щелчки на шкале значений при выборе момента затяжки дополнительно помогает точно выставить нужное значение.

С функцией Torque Lock для использования в качестве обычной трещотки без момента затяжки. Она также позволяет закручивать под углом. Максимальный запас прочности присоединительного квадрата 1/4" по стандарту DIN 3122. Угол возврата составляет всего 5°, так что трещоткой можно работать в ограниченном пространстве. Включены: динамометрический ключ Safe-Torque A 1, 1/4", 2-12 Нм, 8 головок 1/4" и 1 короткий удлинитель.

- Квадратный привод 1/4" с блокировкой торцевой головки

Safe-Torque A 1 Set 1, квадрат 1/4", 2-12 Нм



Code	EAN		
05075830001	4013288 223005		1
		<input type="checkbox"/> Safe-Torque A 1 1x 1/4", 2-12 Nm	
		<input checked="" type="checkbox"/> 8790 HMA 1x 5,5x23,0; 1x 6,0x23,0; 1x 7,0x23,0; 1x 8,0x23,0; 1x 10,0x23,0; 1x 11,0x23,0; 1x 12,0x23,0; 1x 13,0x23,0	
		<input checked="" type="checkbox"/> 8794 SA 1x 1/4"x75,0	
		Набор полосок на липучках 240 1x 50,0x240,0	

Safe-Torque A 1 Imperial Set 1, квадрат 1/4", 2-12 Нм



Code	EAN		
05075831001	4013288 223074		1
		<input type="checkbox"/> Safe-Torque A 1 1x 1/4", 2-12 Nm	
		<input checked="" type="checkbox"/> 8790 HMA 1x 3/16"x23,0; 1x 7/32"x23,0; 1x 1/4"x23,0; 1x 9/32"x23,0; 1x 5/16"x23,0; 1x 3/8"x23,0; 1x 7/16"x23,0; 1x 1/2"x23,0	
		<input checked="" type="checkbox"/> 8794 SA 1x 1/4"x75,0	
		Набор полосок на липучках 240 1x 50,0x240,0	

Набор Safe-Torque A 2 Set 1, присоединительный шестигранник 1/4", 2-12 Нм

23 предмета; в компактном футляре из прочного материала, который не оставляет царапины на рабочей поверхности. Малый вес и объем для повышения мобильности.

1 динамометрический ключ Safe-Torque A 2 с шестигранным приводом 1/4", диапазон момента затяжки 2-12 Нм; для контролируемой правой и левой затяжки; завинчивание и отвинчивание с применением и без момента затяжки, функция отключения затяжки (Torque Lock); 72 зубца; малый угол возврата 5°; простое выставление и сохранение требуемого значения момента затяжки, слышимые и ощущаемые щелчки на шкале значений при выборе момента затяжки, проскальзывание механизма срабатывания при достижении выставленного момента затяжки; эргономичная двухкомпонентная ручка; 9 головок Zyklor, 12 битов (1/4", длиной 50 мм), 1 переходник для торцовых головок (с наружного шестигранника 1/4" на наружный квадрат 1/4").

- Посадочное гнездо под шестигранник 1/4" для работы с битами 1/4"
- С адаптером Wera 870/1 можно использовать головки 1/4"

Набор Safe-Torque A 2 Set 1, присоединительный шестигранник 1/4", 2-12 Нм



Code	EAN		
05075832001	223043		1
		● Safe-Torque A 2 1x 1/4", 2-12 Nm	
		● 8790 HMA 1x 5,5x23,0; 1x 6,0x23,0; 1x 7,0x23,0; 1x 8,0x23,0; 1x 9,0x23,0; 1x 10,0x23,0; 1x 11,0x23,0; 1x 12,0x23,0; 1x 13,0x23,0	
		○ ○ 870/1 1x 1/4"x25 ¹⁾	
		⊕ 851/4 Z 1x PH 2x50	
		⊕ 867/4 Z TORX® 1x TX 10x50; 1x TX 15x50; 1x TX 20x50; 1x TX 25x50; 1x TX 27x50; 1x TX 30x50	
		○ 840/4 Z 1x 2,5x50; 1x 3,0x50; 1x 4,0x50; 1x 5,0x50; 1x 6,0x50 ²⁾	
		Набор полосок на липучках 240 1x 50,0x240,0	

¹⁾ С шариковым фиксатором; для торцовых головок, используемых в ручном режиме
²⁾ Шестигранное лезвие

2090 Ударный винтовёрт 90 Нм

Высококачественный ударный винтовёрт Wera, который только за счёт силы удара и без использования машинного привода справляется с трудноподдающимся крепёжом. Благодаря наличию прочной двухрукачковой конструкции ударные винтовёрты Wera имеют особенно высокую эффективность. Ударная сила преобразуется во вращательное движение. Становится лишним использование пневматического инструмента. Для винтов М 4 - М 8. Отвод: 5/16" внутренний шестигранник.

- Очень высокий КПД за счет двухрукачковой конструкции
- Посадочное гнездо: внутренний шестигранник 5/16"

2090 Ударный винтовёрт 90 Нм



	EAN	⊕	⊕	⊕	⊕	⊕
Code	4013288		mm			
05072014001	180926	5/16"	142,0	5 19/32"		1



2090/17 Набор ударных винтовертов

- 2090 Ударный винтовёрт 90 Нм с с большим выбором принадлежностей
- В прочной складной сумке
- Очень высокий КПД за счет двухручачковой конструкции
- Посадочное гнездо: внутренний шестигранник 5/16"

2090/17 Набор ударных винтовертов



Code	EAN		
05072017001	4013288 179777		1
		2090 90 Nm 1x 5/16"x142,0	
		851/2 Z PH 1x PH 2x32; 1x PH 3x32	
		851/2 PH 1x PH 4x32	
		800/2 1x 2,0x12,0x41	
		840/2 Z 1x 5x30; 1x 6x30; 1x 8x30; 1x 10x30	
		840/2 1x 7,0x30	
		867/2 Z TORX® 1x TX 30x35; 1x TX 40x35; 1x TX 45x35; 1x TX 50x35; 1x TX 55x35	
		870/2 1x 3/8"x5/16" 1); 1x 1/2"x5/16" 1)	

¹⁾С шариковым фиксатором; для торцевых головок, используемых в ручном режиме

100 Щадящие молотки с головками Cellidor

Молоток с мягкими бойками Wera: конструкция с клином в форме двустороннего конуса для надёжного неразъёмного соединения головки и ручки молотка. Головка молотка из пластика Cellidor. Ручка из высококачественного ясеня. Для сильных ударов. Разные варианты применения за счёт переоснащения головки молотка. Для работы с большой нагрузкой.

100 Щадящие молотки с головками Cellidor



	EAN	#					
Code	4013288		mm	mm	mm		
05000005001	001139	1	23,0	76,0	250,0		2
05000010001	001146	2	28,0	87,0	265,0		2
05000015001	001153	3	33,0	96,0	280,0		2
05000020001	001160	4	36,0	102,0	290,0		2
05000025001	001177	5	41,0	108,0	320,0		2
05000030001	001184	6	51,0	117,0	340,0		2
05000035001	001191	7	61,0	131,0	380,0		2

101 Щадящий молоток с головками из нейлона

Головка молотка из нейлона. Для работ по жести, монтажа, возведения палаток, павильонов, выставочных стендов.

101 Щадящий молоток с головками из нейлона



	EAN	#					
Code	4013288		mm	mm	mm		
05000305001	001351	1	23,0	76,0	250,0		2
05000310001	001368	2	28,0	87,0	265,0		2
05000315001	001375	3	33,0	96,0	280,0		2
05000320001	001382	4	36,0	102,0	290,0		2
05000325001	001399	5	41,0	108,0	320,0		2
05000330001	001405	6	51,0	117,0	340,0		2
05000335001	001412	7	61,0	131,0	380,0		2

102 Щадящий молоток с головкой из полиуретана

Головка молотка из уретана средней твёрдости. Для производства кузовов, станков, автосервиса.

102 Щадящий молоток с головкой из полиуретана



	EAN						
Code	4013288	#	mm	mm	mm		
05000505001	001498	1	23,0	76,0	250,0		2
05000510001	001504	2	28,0	87,0	265,0		2
05000515001	001511	3	33,0	96,0	280,0		2
05000520001	001528	4	36,0	102,0	290,0		2
05000525001	001535	5	41,0	108,0	320,0		2
05000530001	001542	6	51,0	117,0	340,0		2
05000535001	001559	7	61,0	131,0	380,0		2

100 S Отдельные ручки из ясеня для молотка 100; 101; 102

Ручки для молотков 100, 101, 102, из ясеня высшего качества.

100 S Отдельные ручки из ясеня для молотка 100; 101; 102



	EAN						
Code	4013288	#	mm				
05000205001	001283	1	250,0				1
05000210001	001290	2	265,0				1
05000215001	001306	3	280,0				1
05000220001	001313	4	290,0				1
05000225001	001320	5	320,0				1
05000230001	001337	6	340,0				1
05000235001	001344	7	380,0				1

100 L Отдельные головки Cellidor, для молотка 100

Сменная головка из пластика Cellidor для ремонтных и сервисных работ с большой нагрузкой.

100 L Отдельные головки Cellidor, для молотка 100



	EAN						
Code	4013288	#	mm				
05000105001	001214	1	23,0				10
05000110001	001221	2	28,0				10
05000115001	001238	3	33,0				10
05000120001	001245	4	36,0				10
05000125001	001252	5	41,0				10
05000130001	001269	6	51,0				10
05000135001	001276	7	61,0				10

101 L Отдельные головки из нейлона, для молотка 101

Сменная головка молотка из сверхтвёрдого нейлона для работ по жести, рихтовки, возведения палаток, стенов, павильонов.

101 L Отдельные головки из нейлона, для молотка 101



	EAN						
Code	4013288	#	mm				
05000405001	001429	1	23,0				10
05000410001	001436	2	28,0				10
05000415001	001443	3	33,0				10
05000420001	001450	4	36,0				10
05000425001	001467	5	41,0				10
05000430001	001474	6	51,0				10
05000435001	001481	7	61,0				10

102 L Отдельные головки из полиуретана, для молотка 102

Сменная головка молотка из уретана средней твёрдости для производства кузовов, станков и автосервиса.

102 L Отдельные головки из полиуретана, для молотка 102



	EAN						
Code	4013288	#	mm				
05000605001	001566	1	23,0				10
05000610001	001573	2	28,0				10
05000615001	001580	3	33,0				10
05000620001	001597	4	36,0				10
05000625001	001603	5	41,0				10
05000630001	001610	6	51,0				10
05000635001	001627	7	61,0				10



Контрольные крутящие моменты для инструментов



Шлицевые ударные винтовёрты и насадки

с отводом согласно: DIN ISO 2380. Контрольные крутящие моменты определены с помощью контрольных шайб согласно DIN ISO 2380 на контрольном оборудовании для крутящего момента.

a x b мм	Крутящий момент в Нм (мин)	
	Ручной инструмент	с машинным приводом
0,3 x 2,0	0,18	0,20
0,4 x 2,0	0,30	0,35
0,4 x 2,5	0,40	0,45
0,5 x 3,0	0,70	0,80
0,5 x 3,5	0,90	0,98
0,6 x 3,5	1,30	1,40
0,6 x 4,0	1,40	1,61
0,6 x 4,5	-	1,80
0,8 x 4,0	2,60	2,90
0,8 x 4,5	2,88	-
0,8 x 5,0	3,20	3,58
0,8 x 5,5	3,50	3,90
1,0 x 5,5	5,50	6,20
1,0 x 6,5	6,50	7,28
1,0 x 7,0	7,0	7,80
1,2 x 6,5	9,40	10,50
1,2 x 7,0	10,0	11,28
1,2 x 8,0	11,5	12,90
1,4 x 9,0	17,6	19,70
1,5 x 13	29	32
1,6 x 8,0	20,5	22,9
1,6 x 9,0	23	25
1,6 x 10	25,6	28,7
2,0 x 12	48,0	53
2,0 x 13	52	58
2,5 x 14	87	98
2,5 x 16	100	112
3,0 x 18	162	181



Изогнутые отвертки для винтов с внутренним шестигранником

с отводом согласно: DIN ISO 2936. Контрольные крутящие моменты определены с помощью контрольных шайб и контрольного оборудования для крутящего момента согласно DIN ISO 2936

SW мм	Крутящий момент в Нм (мин)
0,7	0,08
0,9	0,18
1,3	0,53
1,5	0,82
2,0	1,9
2,5	3,8
3	6,6
3,5	11
4	16
4,5	24
5	30
6	52
7	78
8	120
9	180
10	220
11	295
12	370
13	480
14	590
17	1000
19	1000
22	1000
24	1000
27	1000



Отвертка с крестовым шлицем и Pozidriv

(Phillips-Recess и Pozidriv) с отводом согласно: DIN 5260, ISO 8764 и SMS-SS 1687. Контрольные крутящие моменты определены с помощью контрольных шайб согласно DIN 5261, ISO 8764 на контрольном оборудовании для крутящего момента.

	Крутящий момент в Нм (мин)	
	Ручной инструмент	с машинным приводом
0	1,0	1,0
1	3,5	3,9
2	8,2	10,3
3	19,5	32,0
4	38,0	88,7



Контрольные крутящие моменты для инструментов с отводом TORQ-SET®

Контрольные крутящие моменты определены с помощью контрольных шайб лицензиара TORQ-SET® (Phillips Screw Company).

	Крутящий момент в Нм (мин)	
	Насадки	Отвертки
2	1,1	1,1
3	1,7	1,7
4	2,8	2,8
5	4,0	4,0
6	5,1	5,1
8	8,5	8,5
10	11,3	11,3
1/4"	28	17
5/16"	56	28
3/8"	102	62
7/16"	147	-
1/2"	249	-
9/16"	271	-
5/8"	339	-



Контрольные крутящие моменты для инструментов с отводом TORX® и TORX PLUS®

Контрольные крутящие моменты определены с помощью контрольных шайб лицензиара TORX® и TORX PLUS® (Samcar).

	Крутящий момент в Нм (мин)					
	TORX®			TORX PLUS®		
	Насадка	Насадка с отверстием	Отвертка	Насадка	Насадка с отверстием	Отвертка
1	0,10	-	0,08	0,11	-	-
2	0,14	-	0,12	0,16	-	-
3	0,25	-	0,21	0,28	-	-
4	0,37	-	0,31	0,44	-	-
5	0,51	-	0,43	0,61	-	-
6	0,91	-	0,75	1,11	-	0,92
7	1,7	1,4	1,4	2,10	-	1,68
8	2,6	2,2	2,2	3,21	2,5	2,79
9	3,4	2,9	2,8	4,19	3,3	3,49
10	4,5	3,8	3,7	5,42	4,3	4,47
15	7,7	6,5	6,4	9,62	7,3	8,06
20	12,7	10,8	10,5	16,15	11,9	13,41
25	19,0	16,1	15,9	23,50	17,4	19,58
27	26,9	22,9	22,5	34,62	25,1	28,95
30	37,4	31,8	31,1	47,18	33,5	39,34
40	65,1	55,3	54,1	82,08	59,4	68,40
45	104	88	86	137,38	97,3	114,44
50	159	135	132	194,54	152,4	162,14
55	257	218	218	352,10	291,5	299,25
60	445	379	379	566,11	483,0	481,24
70	701	596	600	910,40	713,3	773,91

Важно!

После контроля крутящего момента (нагрузка указанным минимальным значением) на отвертках не должно иметься ни следов деформации, ни прочих повреждений ведомого наконечника, которые могут отрицательно сказаться на возможности применения инструмента.

Таблица размеров профиля

Отвод с наружным профилем TORX® для винтов TORX®

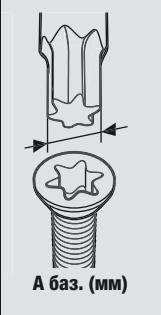

	А баз. (мм)
TX 1	0,84
TX 2	0,94
TX 3	1,12
TX 4	1,30
TX 5	1,37
TX 6	1,65
TX 7	1,97
TX 8	2,30
TX 9	2,48
TX 10	2,72
TX 15	3,26
TX 20	3,84
TX 25	4,40
TX 27	4,96
TX 30	5,49
TX 40	6,60
TX 45	7,77
TX 50	8,79
TX 55	11,17
TX 60	13,20
TX 70	15,49

Отвод с наружным профилем TORX PLUS® для винтов TORX® PLUS

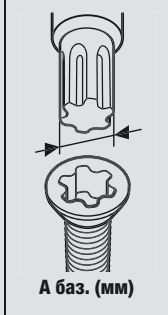

	А баз. (мм)
1 IP	0,84
2 IP	0,95
3 IP	1,13
4 IP	1,29
5 IP	1,41
6 IP	1,69
7 IP	1,97
8 IP	2,29
9 IP	2,48
10 IP	2,72
15 IP	3,25
20 IP	3,84
25 IP	4,39
27 IP	4,95
30 IP	5,49
40 IP	6,60
45 IP	7,77
50 IP	8,79
55 IP	11,16
60 IP	13,20
70 IP	15,48

Отвод с профилем TORQ-SET® для винтов TORQ-SET®

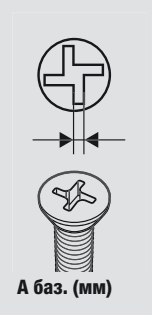

	А баз. (мм)
0	0,43
1	0,43
2	0,43
3	0,48
4	0,56
5	0,63
6	0,71
8	0,84
10	0,96
1/4"	1,27
5/16"	1,60
3/8"	1,90
7/16"	2,23
1/2"	2,54

Отвод с профилем TRI-WING® для винтов TRI-WING®

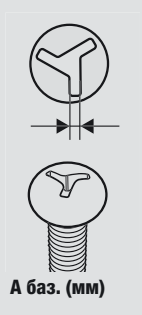

	А баз. (мм)
0	0,45
1	0,57
2	0,75
3	0,95
4	1,08
5	1,23
6	1,54
7	1,87
8	2,17
9	2,48
10	2,78

Отвод с наружным многозубым профилем XZN для винтов с внутренним многозубым профилем XZN

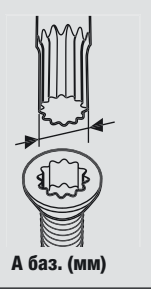

	А баз. (мм)
M 4	3,83
M 5	4,80
M 6	6,00
M 8	7,20
M 10	9,60
M 12	11,41
M 14	13,22
M 16	15,63
M 18	16,85
M 20	19,25

Отвод с квадратным профилем для винтов с внутренним квадратом

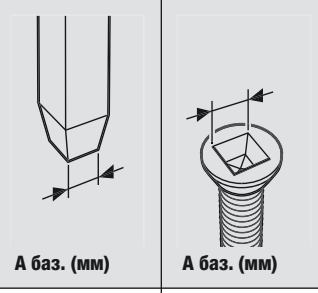

	А баз. (мм)	А баз. (мм)
00	1,27	1,4
0	1,78	2
1	2,31	2,5
2	2,85	3,1
3	3,37	3,7
4	4,84	5,1

Отвод с натяжным профилем для винтов с внутренним натяжным профилем

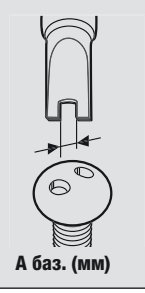

	А баз. (мм)
4	1,52
6	2,41
8	2,79
10	3,30

Поиск по кодовым номерам

Code	стр.	Code	стр.	Code	стр.	Code	стр.
05 000005 001	396	05 002936 001	241	05 003085 001	126	05 003387 001	108
05 000010 001	396	05 002938 001	241	05 003086 001	126	05 003388 001	108
05 000015 001	396	05 002940 001	241	05 003087 001	126	05 003389 001	108
05 000020 001	396	05 002943 001	241	05 003088 001	126	05 003390 001	106
05 000025 001	396	05 002946 001	241	05 003089 001	126	05 003391 001	106
05 000030 001	396	05 002948 001	241	05 003090 001	126	05 003392 001	106
05 000035 001	396	05 002950 001	241	05 003091 001	126	05 003393 001	106
05 000105 001	397	05 002960 001	241	05 003092 001	126	05 003400 001	80
05 000110 001	397	05 002966 001	241	05 003093 001	126	05 003401 001	80
05 000115 001	397	05 002968 001	241	05 003094 001	126	05 003402 001	80
05 000120 001	397	05 002970 001	241	05 003180 001	128	05 003403 001	80
05 000125 001	397	05 002973 001	241	05 003181 001	128	05 003404 001	80
05 000130 001	397	05 002976 001	241	05 003185 001	126	05 003405 001	80
05 000135 001	397	05 002980 001	241	05 003210 001	240	05 003406 001	81
05 000205 001	397	05 002990 001	239	05 003320 001	109	05 003407 001	81
05 000210 001	397	05 003010 001	102	05 003321 001	109	05 003408 001	81
05 000215 001	397	05 003030 001	126	05 003322 001	109	05 003410 001	81
05 000220 001	397	05 003031 001	126	05 003330 001	108	05 003411 001	81
05 000225 001	397	05 003032 001	126	05 003331 001	108	05 003412 001	81
05 000230 001	397	05 003033 001	126	05 003332 001	108	05 003413 001	81
05 000235 001	397	05 003034 001	126	05 003333 001	108	05 003414 001	81
05 000305 001	396	05 003035 001	126	05 003334 001	108	05 003415 001	83
05 000310 001	396	05 003036 001	126	05 003335 001	108	05 003416 001	83
05 000315 001	396	05 003037 001	126	05 003336 001	108	05 003417 001	83
05 000320 001	396	05 003038 001	126	05 003337 001	108	05 003418 001	83
05 000325 001	396	05 003039 001	126	05 003338 001	108	05 003420 001	84
05 000330 001	396	05 003040 001	126	05 003339 001	108	05 003421 001	84
05 000335 001	396	05 003041 001	126	05 003340 001	108	05 003422 001	84
05 000405 001	397	05 003042 001	126	05 003341 001	108	05 003423 001	84
05 000410 001	397	05 003043 001	126	05 003342 001	108	05 003424 001	84
05 000415 001	397	05 003044 001	126	05 003345 001	109	05 003429 001	83
05 000420 001	397	05 003050 001	127	05 003350 001	109	05 003430 001	83
05 000425 001	397	05 003051 001	127	05 003351 001	109	05 003431 001	83
05 000430 001	397	05 003052 001	127	05 003352 001	109	05 003432 001	83
05 000435 001	397	05 003054 001	127	05 003353 001	109	05 003433 001	83
05 000505 001	397	05 003056 001	127	05 003354 001	109	05 003434 001	83
05 000510 001	397	05 003059 001	124	05 003355 001	109	05 003435 001	83
05 000515 001	397	05 003060 001	124	05 003360 001	106	05 003436 001	83
05 000520 001	397	05 003061 001	124	05 003361 001	106	05 003437 001	83
05 000525 001	397	05 003062 001	124	05 003362 001	106	05 003438 001	83
05 000530 001	397	05 003063 001	124	05 003363 001	106	05 003439 001	83
05 000535 001	397	05 003064 001	124	05 003364 001	106	05 003440 001	82
05 000605 001	397	05 003065 001	124	05 003365 001	106	05 003441 001	82
05 000610 001	397	05 003066 001	124	05 003366 001	106	05 003442 001	82
05 000615 001	397	05 003067 001	124	05 003367 001	106	05 003443 001	82
05 000620 001	397	05 003068 001	124	05 003368 001	106	05 003445 001	82
05 000625 001	397	05 003069 001	124	05 003369 001	106	05 003446 001	82
05 000630 001	397	05 003070 001	124	05 003370 001	106	05 003447 001	82
05 000635 001	397	05 003071 001	124	05 003371 001	106	05 003448 001	82
05 002900 001	240	05 003072 001	124	05 003372 001	106	05 003450 001	81
05 002901 001	237	05 003073 001	124	05 003375 001	107	05 003451 001	81
05 002910 001	241	05 003074 001	125	05 003380 001	108	05 003452 001	81
05 002913 001	241	05 003075 001	125	05 003381 001	108	05 003455 001	82
05 002920 001	241	05 003080 001	126	05 003382 001	108	05 003456 001	82
05 002923 001	241	05 003081 001	126	05 003383 001	108	05 003460 001	84
05 002926 001	241	05 003082 001	126	05 003384 001	108	05 003461 001	84
05 002930 001	241	05 003083 001	126	05 003385 001	108	05 003462 001	84
05 002933 001	241	05 003084 001	126	05 003386 001	108	05 003463 001	84

Code	стр.	Code	стр.	Code	стр.	Code	стр.
05 003470	001 78	05 003565	001 120	05 003632	001 141	05 003746	001 120
05 003471	001 75	05 003566	001 120	05 003633	001 141	05 003747	001 120
05 003472	001 79	05 003567	001 120	05 003634	001 141	05 003748	001 120
05 003473	001 78	05 003568	001 120	05 003635	001 141	05 003749	001 120
05 003474	001 78	05 003569	001 120	05 003636	001 151	05 003750	001 120
05 003475	001 78	05 003570	001 120	05 003637	001 150	05 003751	001 120
05 003484	001 77	05 003571	001 120	05 003638	001 150	05 003752	001 120
05 003499	001 102	05 003572	001 120	05 003639	001 151	05 003753	001 120
05 003500	001 98	05 003573	001 120	05 003640	001 151	05 003755	001 94
05 003501	001 102	05 003574	001 120	05 003641	001 151	05 003756	001 101
05 003502	001 102	05 003575	001 120	05 003642	001 150	05 003760	001 175
05 003503	001 102	05 003576	001 120	05 003643	001 150	05 003765	001 175
05 003504	001 102	05 003577	001 120	05 003645	001 133	05 003780	001 135
05 003505	001 102	05 003578	001 120	05 003647	001 134	05 003781	001 136
05 003506	001 102	05 003579	001 120	05 003660	001 168	05 003785	001 119
05 003507	001 102	05 003580	001 120	05 003665	001 169	05 003793	001 169
05 003508	001 102	05 003581	001 130	05 003666	001 169	05 003820	001 148
05 003509	001 102	05 003582	001 130	05 003667	001 169	05 003821	001 148
05 003510	001 102	05 003583	001 130	05 003668	001 169	05 003822	001 148
05 003511	001 102	05 003584	001 131	05 003669	001 169	05 003823	001 148
05 003512	001 102	05 003585	001 130	05 003670	001 169	05 003824	001 148
05 003513	001 102	05 003590	001 131	05 003675	001 169	05 003825	001 148
05 003514	001 102	05 003591	001 130	05 003684	001 169	05 003826	001 148
05 003515	001 102	05 003592	001 130	05 003685	001 169	05 003827	001 148
05 003516	001 102	05 003594	001 114	05 003690	001 169	05 003828	001 148
05 003517	001 102	05 003596	001 114	05 003692	001 156	05 003829	001 148
05 003518	001 102	05 003600	001 134	05 003695	001 157	05 003830	001 146
05 003519	001 102	05 003601	001 141	05 003696	001 157	05 003831	001 146
05 003520	001 102	05 003602	001 141	05 003697	001 157	05 003832	001 146
05 003521	001 102	05 003603	001 141	05 003717	001 102	05 003833	001 146
05 003522	001 102	05 003604	001 141	05 003718	001 102	05 003834	001 146
05 003523	001 102	05 003605	001 141	05 003719	001 102	05 003835	001 146
05 003524	001 110	05 003606	001 141	05 003720	001 102	05 003836	001 146
05 003525	001 110	05 003607	001 141	05 003721	001 102	05 003837	001 146
05 003526	001 110	05 003608	001 141	05 003722	001 102	05 003838	001 146
05 003527	001 111	05 003609	001 141	05 003723	001 102	05 003840	001 148
05 003528	001 110	05 003610	001 141	05 003724	001 102	05 003841	001 148
05 003529	001 111	05 003611	001 141	05 003725	001 102	05 003842	001 148
05 003530	001 110	05 003612	001 141	05 003726	001 102	05 003843	001 148
05 003531	001 109	05 003613	001 141	05 003727	001 102	05 003844	001 148
05 003533	001 96	05 003614	001 141	05 003728	001 102	05 003845	001 148
05 003535	001 97	05 003615	001 141	05 003729	001 102	05 003850	001 146
05 003536	001 112	05 003616	001 141	05 003730	001 141	05 003851	001 146
05 003550	001 115	05 003617	001 141	05 003731	001 141	05 003852	001 146
05 003551	001 120	05 003618	001 141	05 003732	001 141	05 003853	001 146
05 003552	001 120	05 003619	001 141	05 003733	001 141	05 003854	001 146
05 003553	001 120	05 003620	001 141	05 003734	001 141	05 003855	001 146
05 003554	001 120	05 003621	001 141	05 003735	001 141	05 003856	001 146
05 003555	001 120	05 003622	001 141	05 003736	001 141	05 003857	001 146
05 003556	001 120	05 003623	001 141	05 003737	001 141	05 003858	001 146
05 003557	001 120	05 003624	001 141	05 003738	001 141	05 003880	001 103
05 003558	001 120	05 003625	001 141	05 003739	001 141	05 003881	001 108
05 003559	001 120	05 003626	001 141	05 003740	001 120	05 003882	001 107
05 003560	001 120	05 003627	001 141	05 003741	001 120	05 003883	001 103
05 003561	001 120	05 003628	001 141	05 003742	001 120	05 003884	001 104
05 003562	001 120	05 003629	001 141	05 003743	001 120	05 003890	001 111
05 003563	001 120	05 003630	001 141	05 003744	001 120	05 003891	001 111
05 003564	001 120	05 003631	001 141	05 003745	001 120	05 003892	001 157

Поиск по кодовым номерам

Code	стр.	Code	стр.	Code	стр.	Code	стр.
05 003893 001	158	05 004202 001	147	05 004512 001	105	05 004836 001	140
05 003970 001	121	05 004203 001	143	05 004525 001	105	05 004837 001	140
05 003971 001	127	05 004210 001	149	05 004530 001	123	05 004838 001	140
05 003972 001	125	05 004211 001	147	05 004531 001	123	05 004839 001	140
05 003973 001	121	05 004212 001	148	05 004532 001	123	05 004840 001	140
05 003974 001	129	05 004280 001	152	05 004533 001	123	05 004841 001	140
05 003980 001	131	05 004281 001	153	05 004534 001	123	05 004900 001	88
05 003981 001	131	05 004282 001	152	05 004535 001	123	05 004901 001	88
05 003982 001	89	05 004283 001	154	05 004536 001	123	05 004902 001	88
05 003990 001	79	05 004284 001	155	05 004537 001	123	05 004903 001	88
05 003991 001	71	05 004285 001	155	05 004538 001	123	05 004920 001	88
05 003995 001	142	05 004310 001	65	05 004539 001	123	05 004921 001	88
05 003996 001	149	05 004313 001	22	05 004540 001	123	05 004922 001	88
05 003997 001	146	05 004350 001	256	05 004541 001	123	05 004923 001	88
05 004003 001	100	05 004351 001	256	05 004542 001	123	05 004924 001	88
05 004004 001	101	05 004352 001	257	05 004543 001	123	05 004925 001	88
05 004016 001	95	05 004353 001	258	05 004544 001	123	05 004930 001	87
05 004017 001	99	05 004354 001	258	05 004545 001	123	05 004940 001	88
05 004018 001	100	05 004355 001	258	05 004550 001	144	05 004941 001	88
05 004019 001	95	05 004356 001	258	05 004551 001	144	05 004942 001	88
05 004020 001	99	05 004357 001	257	05 004552 001	144	05 004950 001	88
05 004021 001	101	05 004400 001	80	05 004553 001	144	05 004951 001	88
05 004033 001	117	05 004401 001	80	05 004554 001	144	05 004952 001	88
05 004034 001	119	05 004402 001	80	05 004555 001	144	05 004953 001	88
05 004046 001	113	05 004403 001	80	05 004556 001	144	05 004954 001	88
05 004047 001	116	05 004404 001	80	05 004557 001	144	05 004955 001	88
05 004048 001	118	05 004405 001	80	05 004558 001	144	05 004956 001	88
05 004049 001	113	05 004406 001	81	05 004559 001	144	05 004957 001	88
05 004050 001	117	05 004407 001	81	05 004560 001	144	05 004958 001	88
05 004051 001	119	05 004408 001	81	05 004561 001	144	05 004959 001	88
05 004063 001	137	05 004413 001	81	05 004562 001	144	05 004960 001	88
05 004064 001	138	05 004414 001	81	05 004563 001	144	05 004961 001	88
05 004076 001	132	05 004420 001	84	05 004565 001	145	05 004962 001	88
05 004077 001	136	05 004421 001	84	05 004570 001	138	05 004963 001	88
05 004078 001	137	05 004422 001	84	05 004571 001	138	05 004964 001	89
05 004079 001	133	05 004423 001	84	05 004572 001	138	05 004965 001	89
05 004080 001	137	05 004424 001	84	05 004573 001	138	05 004966 001	87
05 004081 001	138	05 004431 001	83	05 004574 001	138	05 004970 001	86
05 004090 001	135	05 004432 001	83	05 004575 001	138	05 004980 001	91
05 004095 001	135	05 004433 001	83	05 004576 001	138	05 004981 001	91
05 004170 001	164	05 004434 001	83	05 004577 001	138	05 005080 001	369
05 004171 001	216	05 004436 001	83	05 004578 001	138	05 005081 001	369
05 004172 001	165	05 004447 001	83	05 004580 001	139	05 005090 001	369
05 004173 001	192	05 004448 001	83	05 004590 001	143	05 005091 001	369
05 004174 001	48	05 004455 001	82	05 004591 001	143	05 005120 001	86
05 004175 001	115	05 004456 001	82	05 004592 001	143	05 005300 001	64
05 004176 001	129	05 004500 001	105	05 004595 001	144	05 005305 001	64
05 004177 001	167	05 004501 001	105	05 004780 001	64	05 005310 001	64
05 004178 001	179	05 004502 001	105	05 004781 001	64	05 005315 001	64
05 004179 001	227	05 004503 001	105	05 004782 001	64	05 005320 001	64
05 004180 001	372	05 004504 001	105	05 004783 001	64	05 005325 001	64
05 004181 001	180	05 004505 001	105	05 004784 001	64	05 005330 001	64
05 004182 001	33	05 004506 001	105	05 004830 001	140	05 005335 001	64
05 004183 001	166	05 004507 001	105	05 004831 001	140	05 005340 001	64
05 004184 001	33	05 004508 001	105	05 004832 001	140	05 005400 001	104
05 004185 001	227	05 004509 001	105	05 004833 001	140	05 005410 001	106
05 004190 001	30	05 004510 001	105	05 004834 001	140	05 005420 001	104
05 004201 001	149	05 004511 001	105	05 004835 001	140	05 005430 001	122

Code	стр.	Code	стр.	Code	стр.	Code	стр.
05 005440 001	124	05 006456 001	63	05 008854 001	20	05 018150 001	223
05 005450 001	122	05 006460 001	62	05 008855 001	20	05 018151 001	223
05 005460 001	147	05 006461 001	62	05 008856 001	20	05 018152 001	223
05 005470 001	145	05 006465 001	63	05 008857 001	20	05 018153 001	223
05 005480 001	142	05 006466 001	63	05 008858 001	20	05 018154 001	223
05 005490 001	139	05 006470 001	69	05 008859 001	20	05 018155 001	223
05 005655 001	64	05 006480 001	66	05 008860 001	20	05 018156 001	223
05 006100 001	60	05 007610 001	13	05 008861 001	20	05 018157 001	223
05 006105 001	60	05 007620 001	13	05 008862 001	20	05 018160 001	222
05 006110 001	60	05 007621 001	13	05 008863 001	21	05 018161 001	222
05 006115 001	60	05 007635 001	13	05 008864 001	21	05 018162 001	222
05 006116 001	60	05 007640 001	13	05 008870 001	28	05 018163 001	223
05 006120 001	60	05 007670 001	13	05 008871 001	29	05 018164 001	223
05 006121 001	60	05 007671 001	13	05 008872 001	29	05 018165 001	223
05 006125 001	60	05 007672 001	13	05 008873 001	225	05 018166 001	223
05 006126 001	60	05 007673 001	13	05 008874 001	225	05 018167 001	223
05 006130 001	60	05 007674 001	13	05 008875 001	226	05 018168 001	223
05 006135 001	60	05 007675 001	13	05 008876 001	29	05 018169 001	223
05 006140 001	60	05 007676 001	13	05 008877 001	226	05 018170 001	223
05 006145 001	65	05 007677 001	13	05 008878 001	226	05 018171 001	224
05 006147 001	66	05 007680 001	22	05 008880 001	236	05 018172 001	224
05 006148 001	66	05 007681 001	23	05 008881 001	57	05 018173 001	224
05 006150 001	61	05 008006 001	12	05 008882 001	57	05 018260 001	8
05 006152 001	61	05 008007 001	12	05 008883 001	224	05 018262 001	8
05 006153 001	61	05 008008 001	12	05 008884 001	225	05 018264 001	8
05 006154 001	61	05 008009 001	12	05 008885 001	225	05 018266 001	8
05 006156 001	61	05 008015 001	12	05 008886 001	225	05 018268 001	8
05 006158 001	61	05 008027 001	12	05 008900 001	29	05 018270 001	8
05 006159 001	61	05 008055 001	12	05 008901 001	30	05 018272 001	8
05 006160 001	62	05 008060 001	12	05 009305 001	14	05 018274 001	8
05 006162 001	62	05 008061 001	12	05 009310 001	14	05 018282 001	11
05 006163 001	62	05 008100 001	27	05 009312 001	14	05 018283 001	11
05 006164 001	62	05 008101 001	18	05 009313 001	14	05 018287 001	11
05 006165 001	62	05 008102 001	18	05 009315 001	14	05 018300 001	8
05 006166 001	62	05 008705 001	13	05 009317 001	14	05 018301 001	8
05 006168 001	62	05 008706 001	13	05 009319 001	14	05 018302 001	8
05 006169 001	64	05 008710 001	13	05 009320 001	14	05 020012 001	173
05 006170 001	64	05 008712 001	13	05 009325 001	14	05 020013 001	173
05 006172 001	64	05 008715 001	13	05 009340 001	14	05 020022 001	173
05 006174 001	64	05 008720 001	13	05 009341 001	14	05 020064 001	174
05 006176 001	64	05 008723 001	13	05 009342 001	14	05 020065 001	174
05 006177 001	64	05 008725 001	13	05 009343 001	14	05 020066 001	174
05 006178 001	64	05 008730 001	13	05 017005 001	9	05 020067 001	174
05 006179 001	64	05 008735 001	13	05 017010 001	9	05 020068 001	174
05 006181 001	64	05 008740 001	13	05 017015 001	9	05 020069 001	174
05 006182 001	64	05 008750 001	13	05 017020 001	9	05 020070 001	174
05 006183 001	64	05 008751 001	13	05 017040 001	9	05 020071 001	174
05 006184 001	64	05 008752 001	13	05 017041 001	9	05 020072 001	174
05 006190 001	63	05 008753 001	13	05 017050 001	9	05 020073 001	174
05 006191 001	63	05 008840 001	20	05 017052 001	9	05 020074 001	174
05 006380 001	62	05 008841 001	20	05 017054 001	9	05 020075 001	175
05 006381 001	62	05 008842 001	20	05 017056 001	9	05 020076 001	175
05 006440 001	61	05 008843 001	20	05 018100 001	222	05 020077 001	175
05 006441 001	61	05 008844 001	20	05 018110 001	221	05 020078 001	175
05 006442 001	61	05 008850 001	20	05 018111 001	222	05 020079 001	175
05 006450 001	61	05 008851 001	20	05 018140 001	224	05 020080 001	175
05 006451 001	61	05 008852 001	20	05 018141 001	224	05 020081 001	175
05 006455 001	63	05 008853 001	20	05 018142 001	224	05 020082 001	175

Поиск по кодовым номерам

Code	стр.	Code	стр.	Code	стр.	Code	стр.
05 020090 001	176	05 020264 001	175	05 022048 001	196	05 022632 001	195
05 020091 001	175	05 020302 001	178	05 022050 001	196	05 022633 001	195
05 020092 001	176	05 020310 001	183	05 022052 001	196	05 022634 001	195
05 020093 001	176	05 020311 001	183	05 022054 001	196	05 022635 001	195
05 020099 001	182	05 020312 001	183	05 022056 001	196	05 022636 001	195
05 020100 001	182	05 020313 001	183	05 022058 001	196	05 022637 001	195
05 020101 001	182	05 020314 001	183	05 022060 001	196	05 022638 001	195
05 020102 001	183	05 020500 001	177	05 022062 001	196	05 022639 001	189
05 020103 001	182	05 020501 001	177	05 022063 001	196	05 022640 001	189
05 020104 001	182	05 020502 001	177	05 022064 001	196	05 022660 001	193
05 020110 001	183	05 020503 001	177	05 022066 001	196	05 022661 001	193
05 020129 001	61	05 020504 001	177	05 022067 001	196	05 022662 001	193
05 020131 001	62	05 020505 001	177	05 022068 001	196	05 022663 001	193
05 020132 001	63	05 020506 001	177	05 022070 001	196	05 022664 001	193
05 020133 001	62	05 020507 001	177	05 022071 001	196	05 022665 001	193
05 020134 001	63	05 021005 001	197	05 022072 001	196	05 022666 001	193
05 020150 001	90	05 021010 001	197	05 022073 001	196	05 022667 001	193
05 020151 001	91	05 021015 001	197	05 022074 001	196	05 022668 001	193
05 020152 001	91	05 021020 001	197	05 022076 001	196	05 022669 001	186
05 020153 001	91	05 021025 001	197	05 022078 001	196	05 022670 001	195
05 020170 001	90	05 021030 001	197	05 022079 001	196	05 022671 001	195
05 020190 001	177	05 021035 001	197	05 022080 001	196	05 022672 001	195
05 020198 001	177	05 021040 001	197	05 022081 001	196	05 022673 001	195
05 020199 001	177	05 021045 001	197	05 022082 001	196	05 022674 001	195
05 020200 001	177	05 021050 001	197	05 022086 001	190	05 022675 001	195
05 020201 001	177	05 021055 001	197	05 022087 001	189	05 022676 001	195
05 020202 001	177	05 021060 001	197	05 022089 001	188	05 022677 001	195
05 020203 001	177	05 021065 001	197	05 022095 001	196	05 022678 001	195
05 020204 001	177	05 021070 001	197	05 022096 001	196	05 022680 001	201
05 020205 001	177	05 021075 001	197	05 022101 001	191	05 022681 001	201
05 020206 001	177	05 021080 001	197	05 022120 001	197	05 022682 001	201
05 020207 001	177	05 021085 001	197	05 022121 001	197	05 022683 001	201
05 020208 001	177	05 021090 001	197	05 022122 001	197	05 022684 001	201
05 020209 001	177	05 021095 001	197	05 022123 001	197	05 022685 001	201
05 020210 001	177	05 021406 001	190	05 022124 001	197	05 022686 001	201
05 020211 001	177	05 021600 001	197	05 022125 001	197	05 022687 001	201
05 020212 001	177	05 021605 001	197	05 022130 001	189	05 022688 001	201
05 020213 001	177	05 021610 001	197	05 022171 001	192	05 022689 001	199
05 020214 001	177	05 021615 001	197	05 022181 001	191	05 022693 001	193
05 020215 001	177	05 021620 001	197	05 022200 001	194	05 022694 001	193
05 020216 001	177	05 021625 001	197	05 022201 001	194	05 022695 001	193
05 020217 001	177	05 021630 001	197	05 022202 001	194	05 022696 001	193
05 020218 001	177	05 021632 001	197	05 022203 001	194	05 022697 001	193
05 020219 001	177	05 021635 001	197	05 022204 001	194	05 022698 001	193
05 020220 001	177	05 021640 001	197	05 022205 001	194	05 022699 001	186
05 020221 001	177	05 021645 001	197	05 022210 001	187	05 022700 001	194
05 020228 001	181	05 021721 001	192	05 022534 001	189	05 022701 001	194
05 020229 001	181	05 021728 001	191	05 022600 001	195	05 022702 001	194
05 020230 001	179	05 021737 001	191	05 022602 001	195	05 022703 001	194
05 020231 001	178	05 021909 001	190	05 022604 001	195	05 022704 001	194
05 020232 001	178	05 022040 001	196	05 022606 001	195	05 022705 001	194
05 020240 001	180	05 022041 001	196	05 022608 001	195	05 022706 001	194
05 020241 001	179	05 022042 001	196	05 022610 001	195	05 022708 001	194
05 020259 001	175	05 022043 001	196	05 022612 001	195	05 022709 001	194
05 020260 001	175	05 022044 001	196	05 022614 001	195	05 022710 001	194
05 020261 001	175	05 022045 001	196	05 022616 001	195	05 022711 001	194
05 020262 001	175	05 022046 001	196	05 022630 001	195	05 022712 001	194
05 020263 001	175	05 022047 001	196	05 022631 001	195	05 022713 001	194

Code	стр.	Code	стр.	Code	стр.	Code	стр.
05 022714 001	194	05 023338 001	42	05 023460 001	44	05 024403 001	9
05 022715 001	194	05 023339 001	42	05 023461 001	44	05 024404 001	9
05 022716 001	194	05 023340 001	42	05 023470 001	220	05 024405 001	9
05 022717 001	194	05 023342 001	42	05 023471 001	219	05 024410 001	11
05 022718 001	194	05 023343 001	42	05 024001 001	203	05 024450 001	199
05 022720 001	187	05 023344 001	42	05 024002 001	203	05 024451 001	202
05 022721 001	187	05 023346 001	42	05 024003 001	203	05 024452 001	202
05 022728 001	59	05 023347 001	42	05 024004 001	203	05 024453 001	202
05 022729 001	59	05 023348 001	42	05 024005 001	203	05 024454 001	202
05 022730 001	59	05 023350 001	42	05 024008 001	203	05 024455 001	202
05 022731 001	59	05 023351 001	42	05 024010 001	203	05 024456 001	202
05 022732 001	59	05 023352 001	42	05 024012 001	203	05 024457 001	202
05 022733 001	59	05 023353 001	42	05 024013 001	203	05 024458 001	202
05 022734 001	59	05 023354 001	42	05 024015 001	203	05 024459 001	202
05 022740 001	59	05 023355 001	42	05 024020 001	203	05 024460 001	200
05 022741 001	59	05 023356 001	42	05 024100 001	203	05 024461 001	203
05 022745 001	59	05 023357 001	42	05 024105 001	203	05 024462 001	203
05 022750 001	60	05 023358 001	42	05 024160 001	203	05 024463 001	203
05 022760 001	59	05 023359 001	42	05 024161 001	203	05 024464 001	202
05 022761 001	59	05 023360 001	42	05 024162 001	203	05 024465 001	202
05 022762 001	59	05 023361 001	42	05 024163 001	203	05 024466 001	202
05 022763 001	59	05 023362 001	42	05 024164 001	203	05 024467 001	202
05 022764 001	59	05 023363 001	42	05 024165 001	203	05 024468 001	202
05 022765 001	59	05 023364 001	42	05 024166 001	203	05 024469 001	202
05 022766 001	59	05 023365 001	42	05 024167 001	203	05 024470 001	199
05 022767 001	60	05 023366 001	42	05 024168 001	203	05 024471 001	201
05 022795 001	15	05 023367 001	42	05 024170 001	201	05 024472 001	201
05 022800 001	15	05 023368 001	42	05 024171 001	201	05 024473 001	201
05 022805 001	15	05 023369 001	42	05 024172 001	201	05 024474 001	201
05 022810 001	15	05 023370 001	42	05 024173 001	201	05 024475 001	201
05 022815 001	15	05 023371 001	42	05 024174 001	201	05 024476 001	201
05 022820 001	15	05 023372 001	42	05 024175 001	201	05 024477 001	201
05 022825 001	15	05 023373 001	42	05 024176 001	201	05 024478 001	201
05 022830 001	15	05 023374 001	42	05 024177 001	201	05 024479 001	201
05 022835 001	15	05 023375 001	42	05 024178 001	201	05 024480 001	199
05 022850 001	194	05 023376 001	42	05 024179 001	199	05 024481 001	202
05 022851 001	194	05 023377 001	42	05 024199 001	203	05 024482 001	202
05 022852 001	194	05 023378 001	42	05 024200 001	203	05 024483 001	202
05 022853 001	194	05 023379 001	42	05 024202 001	203	05 024484 001	201
05 022854 001	194	05 023380 001	42	05 024204 001	203	05 024485 001	201
05 022855 001	194	05 023381 001	43	05 024206 001	203	05 024486 001	201
05 022856 001	194	05 023382 001	43	05 024208 001	203	05 024487 001	201
05 022857 001	194	05 023383 001	43	05 024210 001	203	05 024488 001	201
05 022858 001	194	05 023384 001	43	05 024242 001	200	05 024489 001	201
05 022860 001	188	05 023385 001	43	05 024244 001	199	05 026350 001	30
05 022905 001	15	05 023386 001	43	05 024335 001	200	05 026351 001	30
05 022910 001	15	05 023387 001	43	05 024350 001	202	05 026352 001	30
05 022920 001	15	05 023389 001	43	05 024351 001	202	05 026353 001	30
05 023105 001	15	05 023391 001	43	05 024352 001	202	05 026354 001	30
05 023107 001	15	05 023393 001	43	05 024353 001	202	05 026360 001	31
05 023110 001	15	05 023400 001	240	05 024354 001	202	05 026361 001	31
05 023115 001	15	05 023404 001	43	05 024355 001	202	05 026363 001	31
05 023120 001	15	05 023450 001	45	05 024356 001	202	05 026372 001	31
05 023125 001	15	05 023451 001	46	05 024357 001	202	05 026373 001	31
05 023130 001	15	05 023452 001	47	05 024358 001	202	05 026374 001	31
05 023330 001	41	05 023453 001	45	05 024400 001	9	05 026382 001	31
05 023332 001	41	05 023454 001	46	05 024401 001	9	05 027101 001	196
05 023334 001	42	05 023456 001	47	05 024402 001	9	05 027102 001	196

Поиск по кодовым номерам

Code	стр.	Code	стр.	Code	стр.	Code	стр.
05 027103 001	196	05 028036 001	17	05 029505 001	19	05 030416 001	51
05 027104 001	196	05 028037 001	17	05 029506 001	19	05 030417 001	51
05 027105 001	196	05 028038 001	17	05 029507 001	19	05 030418 001	51
05 027106 001	196	05 028040 001	369	05 029510 001	28	05 032001 001	6
05 027107 001	196	05 028041 001	369	05 030080 001	51	05 032002 001	6
05 027108 001	196	05 028042 001	369	05 030081 001	51	05 032003 001	6
05 027109 001	196	05 028043 001	369	05 030082 001	51	05 032004 001	6
05 027110 001	196	05 028044 001	369	05 030083 001	51	05 032005 001	6
05 027111 001	196	05 028045 001	369	05 030084 001	51	05 032006 001	6
05 027201 001	198	05 028046 001	369	05 030099 001	49	05 032007 001	6
05 027202 001	198	05 028048 001	16	05 030100 001	49	05 032020 001	6
05 027203 001	198	05 028049 001	16	05 030101 001	49	05 032021 001	6
05 027204 001	198	05 028050 001	16	05 030102 001	49	05 032022 001	6
05 027205 001	198	05 028051 001	16	05 030103 001	49	05 032023 001	6
05 027206 001	198	05 028052 001	16	05 030104 001	49	05 032030 001	7
05 027207 001	198	05 028053 001	16	05 030105 001	49	05 032031 001	7
05 027208 001	198	05 028054 001	16	05 030106 001	49	05 032032 001	7
05 027209 001	198	05 028055 001	16	05 030107 001	49	05 032033 001	7
05 027210 001	198	05 028056 001	16	05 030108 001	49	05 032050 001	7
05 027211 001	198	05 028059 001	26	05 030109 001	50	05 032051 001	7
05 027212 001	198	05 028062 001	27	05 030110 001	49	05 032052 001	7
05 027213 001	198	05 028070 001	16	05 030111 001	49	05 032053 001	7
05 027214 001	198	05 028071 001	16	05 030112 001	49	05 032054 001	7
05 027215 001	198	05 028072 001	16	05 030113 001	50	05 032055 001	7
05 027405 001	31	05 028073 001	16	05 030114 001	50	05 032056 001	7
05 027450 001	51	05 028074 001	26	05 030115 001	50	05 032057 001	7
05 027455 001	31	05 028148 001	18	05 030116 001	50	05 032058 001	7
05 027456 001	37	05 028150 001	18	05 030117 001	49	05 032060 001	7
05 027910 001	368	05 028152 001	18	05 030118 001	49	05 032061 001	7
05 027911 001	368	05 028160 001	235	05 030119 001	49	05 032063 001	8
05 027912 001	368	05 028161 001	235	05 030120 001	50	05 032070 002	7
05 027913 001	368	05 028205 001	19	05 030121 001	50	05 032071 002	7
05 027930 001	368	05 028210 001	19	05 030122 001	50	05 033404 001	31
05 027931 001	368	05 028215 001	19	05 030135 001	50	05 033600 001	72
05 027932 001	368	05 028220 001	19	05 030150 001	51	05 033601 001	72
05 027933 001	368	05 028225 001	19	05 030151 001	51	05 033606 001	72
05 027934 001	368	05 028230 001	19	05 030158 001	50	05 033607 001	72
05 027935 001	368	05 029405 001	19	05 030159 001	50	05 033608 001	72
05 027936 001	369	05 029410 001	19	05 030160 001	35	05 033613 001	72
05 028000 001	16	05 029415 001	19	05 030170 001	53	05 033614 001	72
05 028001 001	16	05 029420 001	19	05 030180 001	53	05 033629 001	73
05 028002 001	16	05 029425 001	19	05 030181 001	40	05 033630 001	73
05 028003 001	16	05 029430 001	19	05 030182 001	53	05 033631 001	73
05 028004 001	16	05 029435 001	19	05 030330 001	51	05 033636 001	73
05 028005 001	16	05 029440 001	19	05 030331 001	51	05 033637 001	73
05 028008 001	16	05 029445 001	19	05 030400 001	50	05 033638 001	73
05 028010 001	16	05 029450 001	19	05 030401 001	50	05 033639 001	73
05 028012 001	16	05 029460 001	19	05 030402 001	50	05 033647 001	73
05 028013 001	16	05 029461 001	19	05 030403 001	50	05 033648 001	73
05 028015 001	16	05 029462 001	19	05 030404 001	50	05 033655 001	73
05 028020 001	16	05 029463 001	19	05 030405 001	50	05 033656 001	73
05 028029 001	17	05 029464 001	19	05 030406 001	50	05 040001 001	240
05 028030 001	17	05 029465 001	19	05 030410 001	51	05 042605 001	323
05 028031 001	17	05 029466 001	19	05 030411 001	51	05 042655 001	323
05 028032 001	17	05 029501 001	19	05 030412 001	51	05 042665 001	323
05 028033 001	17	05 029502 001	19	05 030413 001	51	05 042670 001	322
05 028034 001	17	05 029503 001	19	05 030414 001	51	05 042671 001	322
05 028035 001	17	05 029504 001	19	05 030415 001	51	05 042672 001	322

Code	стр.	Code	стр.	Code	стр.	Code	стр.
05 042673	001 322	05 051611	001 85	05 056350	001 299	05 056820	001 278
05 042674	001 322	05 051613	001 85	05 056352	001 299	05 056825	001 278
05 042680	001 322	05 051835	001 240	05 056354	001 299	05 056835	001 278
05 042705	001 323	05 052490	001 316	05 056356	001 299	05 056910	001 278
05 042715	001 323	05 052500	001 316	05 056358	001 299	05 056915	001 278
05 042750	001 323	05 052501	001 317	05 056374	001 332	05 056925	001 278
05 042755	001 323	05 052502	001 316	05 056375	001 337	05 057110	001 217
05 042760	001 323	05 052503	001 316	05 056400	001 265	05 057111	001 217
05 042765	001 323	05 052504	001 316	05 056402	001 265	05 057115	001 338
05 042768	001 323	05 052575	001 318	05 056404	001 265	05 057122	001 335
05 050005	001 103	05 053425	001 319	05 056410	001 265	05 057150	001 309
05 050205	001 321	05 053455	001 319	05 056412	001 265	05 057151	001 309
05 050210	001 321	05 053457	001 319	05 056414	001 265	05 057152	001 309
05 050215	001 321	05 053458	001 319	05 056420	001 266	05 057153	001 309
05 050220	001 321	05 053459	001 319	05 056422	001 266	05 057160	001 309
05 050510	001 321	05 053475	001 319	05 056424	001 266	05 057161	001 309
05 050650	001 321	05 053520	001 317	05 056440	001 336	05 057162	001 309
05 051005	001 236	05 053522	001 317	05 056470	001 346	05 057163	001 309
05 051010	001 21	05 053870	001 317	05 056471	001 342	05 057225	001 296
05 051011	001 22	05 053872	001 317	05 056472	001 341	05 057235	001 296
05 051016	001 208	05 053923	001 315	05 056473	001 341	05 057240	001 296
05 051017	001 209	05 056064	001 295	05 056474	001 340	05 057412	001 334
05 051019	001 209	05 056066	001 295	05 056478	001 342	05 057415	001 334
05 051021	001 209	05 056068	001 295	05 056490	001 161	05 057416	001 333
05 051023	001 209	05 056158	001 340	05 056491	001 161	05 057417	001 327
05 051024	001 210	05 056159	001 337	05 056500	001 268	05 057418	001 163
05 051025	001 210	05 056161	001 336	05 056505	001 268	05 057420	001 331
05 051030	001 238	05 056164	001 338	05 056507	001 268	05 057421	001 333
05 051031	001 238	05 056168	001 340	05 056510	001 268	05 057422	001 345
05 051040	001 237	05 056172	001 294	05 056515	001 268	05 057423	001 344
05 051041	001 237	05 056174	001 294	05 056520	001 268	05 057424	001 347
05 051042	001 215	05 056176	001 294	05 056525	001 268	05 057430	001 331
05 051043	001 55	05 056200	001 295	05 056535	001 268	05 057431	001 333
05 051045	001 98	05 056203	001 295	05 056605	001 267	05 057432	001 343
05 051205	001 236	05 056210	001 295	05 056610	001 267	05 057433	001 343
05 051272	001 235	05 056220	001 295	05 056625	001 267	05 057434	001 346
05 051273	001 54	05 056225	001 295	05 056653	001 207	05 057435	001 344
05 051274	001 236	05 056233	001 295	05 056680	001 298	05 057436	001 342
05 051276	001 37	05 056240	001 295	05 056681	001 298	05 057437	001 343
05 051461	001 237	05 056294	001 339	05 056682	001 298	05 057441	001 330
05 051462	001 235	05 056295	001 338	05 056683	001 298	05 057450	001 335
05 051464	001 54	05 056296	001 339	05 056684	001 298	05 057460	001 218
05 051465	001 234	05 056303	001 298	05 056685	001 298	05 057470	001 219
05 051482	001 234	05 056305	001 298	05 056686	001 298	05 057471	001 226
05 051500	001 318	05 056310	001 298	05 056687	001 298	05 057472	001 57
05 051501	001 318	05 056315	001 298	05 056700	001 276	05 057473	001 220
05 051502	001 318	05 056320	001 298	05 056702	001 276	05 057474	001 221
05 051510	001 210	05 056325	001 298	05 056704	001 276	05 057480	001 207
05 051511	001 211	05 056330	001 298	05 056710	001 277	05 057481	001 80
05 051512	001 211	05 056332	001 298	05 056712	001 277	05 057482	001 206
05 051575	001 85	05 056335	001 298	05 056714	001 277	05 057483	001 206
05 051576	001 86	05 056340	001 298	05 056720	001 277	05 057484	001 79
05 051580	001 85	05 056341	001 302	05 056722	001 277	05 057485	001 80
05 051582	001 85	05 056342	001 302	05 056724	001 277	05 057505	001 302
05 051583	001 85	05 056343	001 302	05 056805	001 278	05 057510	001 302
05 051587	001 85	05 056344	001 302	05 056810	001 278	05 057515	001 302
05 051601	001 85	05 056345	001 302	05 056812	001 278	05 057520	001 302
05 051603	001 85	05 056346	001 302	05 056815	001 278	05 057525	001 302

Поиск по кодовым номерам

Code	стр.	Code	стр.	Code	стр.	Code	стр.
05 057530 001	302	05 057773 001	287	05 059561 001	300	05 059720 001	283
05 057603 001	297	05 057775 001	283	05 059562 001	300	05 059721 001	283
05 057604 001	297	05 057776 001	283	05 059563 001	300	05 059755 001	273
05 057605 001	297	05 057777 001	286	05 059564 001	273	05 059760 001	273
05 057606 001	297	05 057778 001	286	05 059565 001	273	05 059765 001	273
05 057615 001	264	05 057790 001	304	05 059566 001	281	05 059766 001	273
05 057616 001	264	05 057908 001	336	05 059567 001	281	05 059770 001	273
05 057617 001	264	05 058005 001	282	05 059568 001	292	05 059775 001	273
05 057620 001	275	05 058010 001	282	05 059569 001	292	05 059780 001	273
05 057621 001	275	05 058015 001	282	05 059570 001	292	05 059785 001	273
05 057622 001	275	05 058020 001	282	05 059571 001	292	05 059786 001	273
05 057623 001	283	05 059030 001	77	05 059572 001	292	05 059790 001	273
05 057624 001	283	05 059040 001	71	05 059573 001	301	05 059795 001	273
05 057625 001	283	05 059041 001	70	05 059574 001	273	05 059800 001	273
05 057626 001	283	05 059291 001	74	05 059575 001	282	05 059802 001	273
05 057627 001	283	05 059293 001	213	05 059602 001	301	05 059805 001	272
05 057628 001	283	05 059294 001	215	05 059603 001	301	05 059810 001	272
05 057631 001	304	05 059295 001	215	05 059604 001	301	05 059815 001	272
05 057632 001	304	05 059297 001	216	05 059605 001	301	05 059855 001	272
05 057644 001	299	05 059298 001	212	05 059610 001	301	05 059860 001	272
05 057645 001	299	05 059299 001	212	05 059615 001	301	05 059865 001	272
05 057646 001	299	05 059303 001	214	05 059620 001	301	05 059896 001	283
05 057656 001	269	05 059305 001	296	05 059625 001	301	05 059897 001	283
05 057657 001	269	05 059307 001	296	05 059628 001	301	05 059900 001	280
05 057661 001	279	05 059310 001	296	05 059629 001	301	05 059902 001	280
05 057662 001	279	05 059315 001	296	05 059630 001	301	05 059904 001	280
05 057664 001	288	05 059320 001	296	05 059631 001	301	05 059910 001	280
05 057665 001	288	05 059325 001	296	05 059632 001	301	05 059912 001	280
05 057666 001	288	05 059330 001	296	05 059633 001	301	05 059914 001	280
05 057667 001	288	05 059335 001	296	05 059634 001	301	05 059920 001	281
05 057671 001	305	05 059337 001	296	05 059635 001	301	05 059922 001	281
05 057672 001	305	05 059340 001	296	05 059636 001	301	05 059924 001	281
05 057675 001	314	05 059345 001	296	05 059637 001	301	05 060005 001	281
05 057676 001	314	05 059450 001	296	05 059640 001	303	05 060010 001	281
05 057680 001	326	05 059451 001	296	05 059641 001	303	05 060015 001	281
05 057682 001	327	05 059452 001	296	05 059642 001	303	05 060027 001	282
05 057683 001	327	05 059453 001	296	05 059643 001	303	05 060029 001	282
05 057684 001	327	05 059466 001	296	05 059644 001	303	05 060030 001	282
05 057688 001	327	05 059472 001	296	05 059645 001	303	05 060031 001	282
05 057690 001	326	05 059478 001	296	05 059660 001	301	05 060033 001	282
05 057691 001	328	05 059480 001	296	05 059661 001	301	05 060035 001	282
05 057692 001	328	05 059486 001	296	05 059662 001	301	05 060036 001	282
05 057693 001	328	05 059488 001	296	05 059663 001	301	05 060037 001	282
05 057695 001	328	05 059489 001	296	05 059664 001	301	05 060038 001	282
05 057697 001	326	05 059490 001	296	05 059665 001	301	05 060041 001	282
05 057705 001	274	05 059492 001	296	05 059666 001	301	05 060043 001	282
05 057710 001	274	05 059496 001	296	05 059667 001	301	05 060045 001	282
05 057715 001	274	05 059500 001	296	05 059668 001	301	05 060047 001	282
05 057720 001	274	05 059530 001	270	05 059680 001	302	05 060048 001	292
05 057750 001	269	05 059532 001	270	05 059681 001	302	05 060049 001	292
05 057751 001	266	05 059534 001	270	05 059682 001	302	05 060050 001	292
05 057752 001	264	05 059540 001	271	05 059683 001	302	05 060051 001	292
05 057760 001	279	05 059542 001	271	05 059700 001	289	05 060052 001	292
05 057761 001	277	05 059544 001	271	05 059701 001	289	05 060053 001	292
05 057762 001	277	05 059550 001	271	05 059702 001	289	05 060054 001	292
05 057763 001	275	05 059552 001	271	05 059703 001	289	05 060055 001	281
05 057770 001	287	05 059554 001	271	05 059704 001	289	05 060056 001	292
05 057772 001	283	05 059560 001	296	05 059705 001	289	05 060057 001	292

Code	стр.	Code	стр.	Code	стр.	Code	стр.
05 060060 001	281	05 060220 001	310	05 060507 001	289	05 066290 001	293
05 060065 001	281	05 060225 001	310	05 060508 001	289	05 066300 001	286
05 060098 001	290	05 060230 001	310	05 060509 001	289	05 066301 001	286
05 060100 001	290	05 060235 001	310	05 060510 001	289	05 066302 001	286
05 060105 001	290	05 060237 001	310	05 060511 001	289	05 066303 001	286
05 060110 001	290	05 060238 001	310	05 060512 001	289	05 066304 001	286
05 060115 001	290	05 060240 001	310	05 060513 001	289	05 066305 001	286
05 060120 001	290	05 060255 001	310	05 060514 001	289	05 066308 001	286
05 060125 001	290	05 060260 001	310	05 060515 001	289	05 066310 001	286
05 060130 001	290	05 060265 001	310	05 060516 001	289	05 066312 001	286
05 060131 001	290	05 060272 001	309	05 060517 001	289	05 066313 001	286
05 060132 001	290	05 060274 001	309	05 064155 001	291	05 066315 001	286
05 060133 001	290	05 060276 001	309	05 064170 001	291	05 066320 001	286
05 060134 001	290	05 060278 001	309	05 064175 001	291	05 066325 001	286
05 060135 001	290	05 060280 001	309	05 065081 001	274	05 066330 001	286
05 060136 001	290	05 060281 001	309	05 065096 001	282	05 066335 001	286
05 060137 001	290	05 060282 001	309	05 065110 001	274	05 066394 001	304
05 060138 001	290	05 060283 001	309	05 065112 001	274	05 066395 001	305
05 060139 001	292	05 060284 001	309	05 065114 001	274	05 066396 001	304
05 060140 001	292	05 060286 001	309	05 065129 001	282	05 066400 001	305
05 060141 001	292	05 060288 001	309	05 065197 001	274	05 066405 001	305
05 060142 001	292	05 060290 001	309	05 066081 001	288	05 066410 001	305
05 060143 001	292	05 060296 001	307	05 066082 001	288	05 066415 001	305
05 060144 001	292	05 060297 001	307	05 066083 001	288	05 066420 001	305
05 060145 001	292	05 060298 001	307	05 066100 001	285	05 066455 001	287
05 060146 001	292	05 060300 001	307	05 066102 001	285	05 066460 001	287
05 060147 001	306	05 060301 001	307	05 066104 001	285	05 066465 001	287
05 060148 001	306	05 060302 001	307	05 066106 001	285	05 066485 001	286
05 060149 001	306	05 060303 001	307	05 066108 001	285	05 066486 001	286
05 060150 001	306	05 060304 001	307	05 066110 001	285	05 066487 001	286
05 060155 001	306	05 060400 001	309	05 066120 001	285	05 066488 001	286
05 060160 001	306	05 060401 001	309	05 066122 001	285	05 066489 001	286
05 060165 001	306	05 060402 001	309	05 066124 001	285	05 066490 001	286
05 060170 001	306	05 060403 001	309	05 066126 001	285	05 066491 001	286
05 060175 001	306	05 060404 001	309	05 066128 001	285	05 066492 001	286
05 060180 001	306	05 060405 001	309	05 066130 001	285	05 066493 001	286
05 060182 001	306	05 060406 001	309	05 066140 001	285	05 066494 001	286
05 060184 001	306	05 060407 001	309	05 066141 001	285	05 066495 001	286
05 060185 001	290	05 060408 001	309	05 066142 001	285	05 066496 001	286
05 060186 001	290	05 060409 001	309	05 066143 001	285	05 066497 001	291
05 060187 001	290	05 060410 001	309	05 066144 001	285	05 066498 001	291
05 060188 001	290	05 060411 001	309	05 066145 001	285	05 066499 001	291
05 060189 001	290	05 060412 001	309	05 066150 001	308	05 066500 001	291
05 060190 001	290	05 060420 001	310	05 066155 001	308	05 066505 001	291
05 060191 001	290	05 060421 001	310	05 066160 001	308	05 066510 001	291
05 060192 001	290	05 060422 001	310	05 066165 001	308	05 066515 001	291
05 060193 001	290	05 060423 001	310	05 066170 001	308	05 066520 001	291
05 060194 001	290	05 060424 001	310	05 066272 001	293	05 066525 001	291
05 060195 001	290	05 060425 001	310	05 066274 001	293	05 066530 001	291
05 060196 001	290	05 060426 001	310	05 066276 001	293	05 066618 001	307
05 060197 001	290	05 060427 001	310	05 066278 001	293	05 066619 001	307
05 060198 001	290	05 060428 001	310	05 066279 001	293	05 066620 001	307
05 060199 001	290	05 060429 001	310	05 066280 001	293	05 066622 001	307
05 060200 001	290	05 060430 001	310	05 066282 001	293	05 066624 001	307
05 060201 001	290	05 060431 001	310	05 066284 001	293	05 066626 001	307
05 060202 001	290	05 060432 001	310	05 066286 001	293	05 066628 001	307
05 060210 001	310	05 060505 001	289	05 066287 001	293	05 066630 001	307
05 060215 001	310	05 060506 001	289	05 066288 001	293	05 066632 001	307

Поиск по кодовым номерам

Code	стр.	Code	стр.	Code	стр.	Code	стр.
05 066633 001	307	05 071011 001	264	05 072059 001	295	05 073220 001	162
05 066634 001	307	05 071012 001	264	05 072061 001	295	05 073230 001	168
05 066635 001	307	05 071020 001	276	05 072063 001	295	05 073240 001	211
05 066638 001	307	05 071021 001	276	05 072065 001	295	05 073241 001	211
05 066640 001	307	05 071022 001	276	05 072070 001	268	05 073260 001	98
05 066642 001	307	05 071030 001	284	05 072072 001	268	05 073261 001	116
05 066644 001	307	05 071032 001	284	05 072074 001	268	05 073262 001	134
05 066646 001	307	05 071033 001	284	05 072080 001	278	05 073268 001	172
05 066654 001	308	05 071034 001	284	05 072082 001	278	05 073270 001	172
05 066656 001	308	05 071035 001	284	05 072084 001	278	05 073271 001	172
05 066660 001	308	05 071037 001	284	05 072400 001	268	05 073272 001	172
05 066662 001	308	05 071038 001	284	05 072401 001	268	05 073273 001	172
05 066664 001	308	05 071070 001	297	05 072402 001	268	05 073274 001	172
05 066666 001	308	05 071071 001	297	05 072403 001	279	05 073275 001	172
05 066668 001	308	05 071072 001	297	05 072404 001	279	05 073276 001	172
05 066670 001	308	05 071073 001	297	05 072405 001	279	05 073277 001	172
05 066672 001	308	05 071074 001	297	05 072406 001	287	05 073278 001	172
05 066674 001	308	05 071075 001	297	05 072407 001	287	05 073279 001	172
05 066676 001	308	05 071076 001	297	05 072408 001	287	05 073280 001	172
05 066678 001	308	05 071077 001	297	05 072409 001	287	05 073281 001	172
05 066680 001	308	05 071080 001	295	05 072411 001	287	05 073282 001	172
05 066682 001	308	05 071081 001	270	05 072412 001	287	05 073283 001	172
05 066683 001	308	05 071082 001	270	05 072441 001	269	05 073284 001	172
05 066684 001	308	05 071083 001	270	05 072443 001	279	05 073285 001	172
05 066685 001	308	05 071084 001	280	05 072444 001	279	05 073286 001	172
05 066686 001	308	05 071085 001	280	05 072446 001	287	05 073287 001	172
05 066687 001	308	05 071086 001	280	05 072447 001	287	05 073290 001	173
05 066688 001	307	05 071089 001	292	05 072448 001	287	05 073295 001	174
05 066690 001	307	05 071090 001	292	05 072449 001	287	05 073304 001	268
05 066692 001	307	05 071091 001	292	05 072451 001	287	05 073305 001	268
05 066694 001	307	05 071092 001	292	05 072452 001	287	05 073306 001	268
05 066696 001	307	05 071094 001	292	05 073050 001	299	05 073307 001	268
05 066758 001	308	05 071097 001	306	05 073051 001	299	05 073308 001	279
05 066760 001	308	05 071098 001	306	05 073052 001	299	05 073309 001	279
05 066762 001	308	05 071099 001	306	05 073053 001	299	05 073310 001	279
05 066764 001	308	05 071100 001	315	05 073054 001	299	05 073311 001	279
05 066766 001	308	05 071101 001	300	05 073055 001	299	05 073313 001	286
05 066768 001	308	05 071102 001	300	05 073056 001	301	05 073314 001	286
05 066785 001	308	05 071103 001	300	05 073057 001	301	05 073315 001	286
05 066786 001	308	05 071104 001	300	05 073058 001	301	05 073316 001	286
05 066787 001	308	05 071105 001	300	05 073059 001	301	05 073317 001	286
05 066788 001	308	05 071106 001	300	05 073060 001	301	05 073318 001	317
05 066850 001	308	05 071107 001	300	05 073061 001	301	05 073323 001	268
05 066851 001	308	05 071108 001	300	05 073064 001	292	05 073324 001	268
05 066852 001	308	05 071109 001	329	05 073065 001	292	05 073325 001	268
05 066853 001	308	05 071110 001	329	05 073066 001	292	05 073326 001	268
05 066854 001	308	05 071116 001	213	05 073070 001	293	05 073332 001	265
05 066900 001	291	05 071117 001	214	05 073071 001	293	05 073333 001	265
05 066901 001	291	05 071222 001	309	05 073072 001	293	05 073334 001	265
05 066902 001	291	05 071223 001	309	05 073073 001	293	05 073335 001	265
05 066905 001	291	05 071224 001	309	05 073074 001	305	05 073336 001	277
05 066910 001	291	05 071225 001	309	05 073075 001	305	05 073337 001	277
05 066915 001	291	05 071228 001	309	05 073076 001	306	05 073338 001	277
05 066920 001	291	05 072014 001	395	05 073077 001	306	05 073339 001	277
05 066925 001	291	05 072017 001	396	05 073200 001	321	05 073340 001	286
05 066941 001	291	05 072050 001	295	05 073201 001	303	05 073342 001	299
05 066950 001	291	05 072055 001	295	05 073202 001	303	05 073344 001	299
05 071010 001	264	05 072057 001	295	05 073210 001	320	05 073346 001	286

Code	стр.	Code	стр.	Code	стр.	Code	стр.
05 073357	001 319	05 073613	001 276	05 073971	001 306	05 074820	010 367
05 073370	001 278	05 073614	001 276	05 073972	001 306	05 074822	001 361
05 073371	001 278	05 073615	001 276	05 073980	001 327	05 074822	010 367
05 073372	001 278	05 073616	001 315	05 073984	001 58	05 074824	001 361
05 073373	001 278	05 073620	001 284	05 073990	001 314	05 074824	010 367
05 073375	001 286	05 073621	001 284	05 074700	001 354	05 074826	001 362
05 073376	001 286	05 073622	001 284	05 074701	001 354	05 074826	010 368
05 073380	001 279	05 073623	001 284	05 074702	001 354	05 074828	001 362
05 073391	001 189	05 073625	001 284	05 074705	001 354	05 074828	010 368
05 073401	001 318	05 073630	001 329	05 074710	001 354	05 074840	001 361
05 073404	001 339	05 073634	001 329	05 074711	001 354	05 074840	010 367
05 073406	001 339	05 073635	001 340	05 074712	001 354	05 074842	001 361
05 073410	001 337	05 073637	001 341	05 074715	001 359	05 074842	010 367
05 073416	001 338	05 073638	001 341	05 074715	010 364	05 075604	001 370
05 073418	001 332	05 073639	001 346	05 074716	001 359	05 075605	001 370
05 073419	001 334	05 073640	001 159	05 074716	010 364	05 075610	001 373
05 073420	001 315	05 073641	001 344	05 074717	001 359	05 075611	001 373
05 073421	001 316	05 073645	001 163	05 074717	010 364	05 075620	001 373
05 073470	001 290	05 073660	001 239	05 074720	001 360	05 075621	001 374
05 073471	001 290	05 073661	002 239	05 074720	010 365	05 075622	001 374
05 073472	001 290	05 073665	001 238	05 074721	001 360	05 075623	001 376
05 073473	001 290	05 073670	001 56	05 074721	010 365	05 075624	001 376
05 073474	001 290	05 073671	001 56	05 074722	001 360	05 075625	001 377
05 073495	001 311	05 073675	001 38	05 074722	010 365	05 075626	001 377
05 073500	001 310	05 073676	001 39	05 074728	001 359	05 075630	001 376
05 073501	001 310	05 073677	001 39	05 074728	010 364	05 075631	001 378
05 073502	001 310	05 073680	001 32	05 074730	001 357	05 075651	001 378
05 073503	001 310	05 073681	001 32	05 074731	001 357	05 075652	001 378
05 073504	001 310	05 073720	001 290	05 074733	001 358	05 075653	001 379
05 073505	001 310	05 073721	001 290	05 074734	001 358	05 075654	001 379
05 073506	001 310	05 073722	001 290	05 074738	001 355	05 075655	001 379
05 073507	001 310	05 073723	001 290	05 074739	001 356	05 075656	001 380
05 073508	001 310	05 073724	001 290	05 074745	001 357	05 075670	001 380
05 073509	001 310	05 073890	001 328	05 074746	001 355	05 075670	010 380
05 073510	001 310	05 073904	001 297	05 074750	001 79	05 075671	001 381
05 073511	001 316	05 073905	001 297	05 074752	001 79	05 075671	010 381
05 073520	001 273	05 073906	001 297	05 074757	001 79	05 075672	001 381
05 073521	001 273	05 073916	001 264	05 074770	001 354	05 075672	010 381
05 073522	001 273	05 073917	001 264	05 074772	001 354	05 075673	001 382
05 073523	001 282	05 073921	001 275	05 074774	001 354	05 075673	010 382
05 073524	001 282	05 073922	001 275	05 074780	001 357	05 075680	001 375
05 073525	001 282	05 073924	001 283	05 074782	001 357	05 075681	001 375
05 073526	001 290	05 073925	001 283	05 074784	001 357	05 075800	001 393
05 073527	001 290	05 073926	001 283	05 074786	001 358	05 075801	001 393
05 073528	001 290	05 073927	001 283	05 074788	001 358	05 075830	001 394
05 073529	001 290	05 073931	001 304	05 074790	001 358	05 075831	001 394
05 073530	001 290	05 073932	001 304	05 074790	010 363	05 075832	001 395
05 073531	001 290	05 073944	001 300	05 074792	001 358	05 078200	001 386
05 073540	001 235	05 073945	001 300	05 074792	010 363	05 078205	001 386
05 073541	001 234	05 073946	001 300	05 074794	001 358	05 078210	001 387
05 073544	001 187	05 073956	001 270	05 074794	010 363	05 078345	001 387
05 073593	001 188	05 073957	001 270	05 074800	001 363	05 078600	001 382
05 073594	001 190	05 073961	001 280	05 074800	010 366	05 078601	001 382
05 073596	001 190	05 073962	001 280	05 074802	001 357	05 078602	001 382
05 073598	001 200	05 073964	001 288	05 074804	001 357	05 078603	001 382
05 073599	001 200	05 073965	001 288	05 074810	001 363	05 078604	001 382
05 073610	001 265	05 073966	001 288	05 074810	010 366	05 078605	001 382
05 073611	001 265	05 073967	001 288	05 074820	001 361	05 078606	001 382

Поиск по кодовым номерам

Code	стр.	Code	стр.	Code	стр.	Code	стр.
05 078607 001	382	05 078686 001	383	05 100061 001	16	05 104664 001	348
05 078608 001	382	05 078687 001	383	05 100062 001	16	05 104665 001	348
05 078609 001	382	05 078690 001	384	05 100063 001	16	05 104666 001	347
05 078610 001	382	05 078691 001	384	05 100064 001	16	05 104667 001	347
05 078611 001	382	05 078692 001	384	05 100070 001	18	05 104668 001	347
05 078612 001	382	05 078693 001	384	05 100071 001	18	05 104669 001	347
05 078620 001	383	05 078694 001	384	05 100072 001	18	05 104670 001	347
05 078621 001	383	05 078695 001	384	05 100075 001	9	05 104671 001	347
05 078622 001	383	05 078696 001	384	05 100076 001	9	05 104672 001	347
05 078623 001	383	05 078697 001	384	05 100077 001	9	05 105622 001	23
05 078624 001	383	05 078698 001	384	05 100080 001	9	05 105623 001	24
05 078625 001	383	05 078699 001	384	05 100081 001	9	05 105624 001	25
05 078626 001	383	05 078700 001	384	05 100082 001	9	05 105625 001	25
05 078627 001	383	05 078701 001	384	05 100085 001	8	05 105626 001	26
05 078628 001	383	05 078702 001	384	05 100086 001	8	05 105630 001	21
05 078629 001	383	05 078703 001	384	05 100087 001	8	05 105631 001	65
05 078630 001	383	05 078704 001	384	05 100100 001	64	05 105650 001	23
05 078631 001	383	05 078705 001	384	05 104600 001	350	05 105656 001	23
05 078632 001	383	05 078706 001	392	05 104601 001	350	05 110000 001	12
05 078633 001	383	05 078707 001	385	05 104602 001	350	05 110001 001	12
05 078635 001	384	05 078708 001	386	05 104603 001	350	05 110002 001	12
05 078636 001	385	05 078709 001	392	05 104604 001	350	05 110003 001	12
05 078637 001	385	05 078710 001	387	05 104605 001	350	05 110004 001	12
05 078640 001	388	05 078711 001	392	05 104610 001	349	05 110005 001	12
05 078641 001	388	05 078714 001	390	05 104611 001	349	05 110006 001	12
05 078642 001	388	05 078715 001	390	05 104612 001	349	05 110007 001	12
05 078650 001	389	05 078716 001	390	05 104613 001	349	05 110008 001	12
05 078651 001	389	05 078717 001	390	05 104614 001	349	05 110010 001	13
05 078652 001	389	05 078720 001	391	05 104615 001	349	05 110011 001	13
05 078653 001	389	05 078721 001	391	05 104616 001	349	05 110104 001	13
05 078654 001	389	05 100000 001	61	05 104617 001	349	05 110105 001	13
05 078655 001	389	05 100001 001	61	05 104618 001	349	05 117680 001	18
05 078656 001	389	05 100002 001	61	05 104619 001	349	05 117681 001	18
05 078657 001	389	05 100003 001	61	05 104620 001	349	05 117682 001	18
05 078658 001	389	05 100004 001	61	05 104621 001	349	05 117683 001	18
05 078660 001	389	05 100011 001	61	05 104622 001	349	05 117684 001	18
05 078661 001	389	05 100012 001	61	05 104630 001	348	05 117685 001	18
05 078662 001	389	05 100015 001	62	05 104631 001	348	05 117686 001	18
05 078663 001	389	05 100016 001	62	05 104632 001	348	05 117687 001	18
05 078664 001	389	05 100019 001	62	05 104633 001	348	05 117691 001	18
05 078666 001	390	05 100020 001	62	05 104634 001	348	05 117990 001	34
05 078667 001	390	05 100021 001	63	05 104635 001	348	05 117991 001	34
05 078670 001	383	05 100022 001	63	05 104640 001	349	05 117992 001	34
05 078671 001	383	05 100024 001	64	05 104641 001	349	05 117993 001	34
05 078672 001	383	05 100025 001	64	05 104642 001	349	05 117994 001	34
05 078673 001	383	05 100026 001	64	05 104643 001	349	05 117995 001	34
05 078674 001	383	05 100030 001	13	05 104644 001	349	05 117997 001	34
05 078675 001	383	05 100031 001	13	05 104645 001	349	05 118000 001	34
05 078676 001	383	05 100042 001	12	05 104650 001	349	05 118002 001	34
05 078677 001	383	05 100043 001	12	05 104651 001	349	05 118003 001	34
05 078678 001	383	05 100044 001	12	05 104652 001	350	05 118004 001	34
05 078679 001	383	05 100050 001	14	05 104653 001	350	05 118005 001	34
05 078680 001	383	05 100051 001	14	05 104654 001	348	05 118006 001	34
05 078681 001	383	05 100052 001	14	05 104655 001	348	05 118007 001	34
05 078682 001	383	05 100055 001	14	05 104660 001	348	05 118008 001	34
05 078683 001	383	05 100056 001	14	05 104661 001	348	05 118010 001	34
05 078684 001	383	05 100057 001	14	05 104662 001	348	05 118012 001	34
05 078685 001	383	05 100060 001	16	05 104663 001	348	05 118014 001	34

Code	стр.	Code	стр.	Code	стр.	Code	стр.
05 118017 001	34	05 118134 001	37	05 134381 001	272	05 134740 001	290
05 118019 001	35	05 118135 001	37	05 134382 001	272	05 134800 001	306
05 118020 001	35	05 118136 001	37	05 134384 001	281	05 134801 001	306
05 118022 001	35	05 118137 001	37	05 134385 001	281	05 134802 001	306
05 118023 001	35	05 118145 001	36	05 134386 001	281	05 134805 001	306
05 118024 001	35	05 118150 001	40	05 134397 001	319	05 134806 001	306
05 118026 001	35	05 118152 001	40	05 134398 001	319	05 134807 001	306
05 118030 001	34	05 118154 001	41	05 134399 001	321	05 134905 001	268
05 118032 001	34	05 118156 001	41	05 134480 001	318	05 134906 001	271
05 118035 001	35	05 118158 001	41	05 134491 001	212	05 134907 001	271
05 118036 001	35	05 118180 001	35	05 134605 001	274	05 134910 001	271
05 118037 001	35	05 118181 001	35	05 134609 001	293	05 134911 001	271
05 118039 001	35	05 118182 001	35	05 134654 001	294	05 134913 001	271
05 118040 001	35	05 118183 001	35	05 134655 001	294	05 134914 001	271
05 118042 001	35	05 118184 001	35	05 134656 001	294	05 134915 001	271
05 118044 001	35	05 118185 001	35	05 134657 001	294	05 134919 001	266
05 118046 001	35	05 118186 001	35	05 134658 001	294	05 134920 001	266
05 118048 001	35	05 130002 001	320	05 134664 001	293	05 134921 001	266
05 118050 001	35	05 130003 001	320	05 134665 001	293	05 134929 001	271
05 118052 001	35	05 130110 001	371	05 134667 001	293	05 134930 001	271
05 118054 001	35	05 133150 001	197	05 134668 001	293	05 134931 001	271
05 118060 001	36	05 133151 001	197	05 134669 001	293	05 134932 001	271
05 118062 001	36	05 133152 001	197	05 134670 001	293	05 135003 001	278
05 118064 001	36	05 133153 001	197	05 134671 001	293	05 135005 001	267
05 118066 001	36	05 133154 001	197	05 134672 001	293	05 135008 001	267
05 118068 001	36	05 133155 001	197	05 134673 001	293	05 135009 001	267
05 118070 001	36	05 133156 001	197	05 134674 001	293	05 135017 001	278
05 118072 001	36	05 133157 001	197	05 134675 001	293	05 135040 001	269
05 118074 001	36	05 133158 001	197	05 134676 001	293	05 135041 001	269
05 118075 001	36	05 133163 001	190	05 134677 001	293	05 135060 001	298
05 118076 001	36	05 133164 001	188	05 134678 001	293	05 135068 001	298
05 118078 001	36	05 133180 001	192	05 134679 001	293	05 135069 001	298
05 118080 001	36	05 133285 001	10	05 134680 001	293	05 135070 001	298
05 118082 001	36	05 133355 001	67	05 134681 001	293	05 135071 001	298
05 118089 001	36	05 133356 001	66	05 134682 001	293	05 135072 001	298
05 118090 001	36	05 133862 001	156	05 134683 001	293	05 135073 001	298
05 118092 001	36	05 134000 001	38	05 134684 001	293	05 135074 001	298
05 118094 001	36	05 134001 001	32	05 134685 001	293	05 135075 001	298
05 118096 001	36	05 134002 001	32	05 134686 001	293	05 135076 001	298
05 118098 001	36	05 134011 001	259	05 134687 001	293	05 135077 001	298
05 118100 001	36	05 134013 001	233	05 134688 001	293	05 135078 001	298
05 118102 001	36	05 134015 001	233	05 134690 001	293	05 135079 001	298
05 118103 001	36	05 134019 001	52	05 134691 001	293	05 135090 001	301
05 118106 001	36	05 134021 001	351	05 134695 001	293	05 135091 001	301
05 118108 001	37	05 134025 001	260	05 134698 001	294	05 135092 001	301
05 118109 001	37	05 134200 001	337	05 134699 001	294	05 135093 001	301
05 118110 001	37	05 134275 001	28	05 134700 001	294	05 135094 001	301
05 118112 001	37	05 134370 001	271	05 134701 001	294	05 135095 001	301
05 118114 001	37	05 134371 001	271	05 134702 001	294	05 135096 001	301
05 118116 001	37	05 134372 001	271	05 134703 001	294	05 135097 001	301
05 118118 001	37	05 134373 001	271	05 134704 001	294	05 135098 001	301
05 118120 001	37	05 134374 001	285	05 134705 001	294	05 135099 001	301
05 118122 001	37	05 134375 001	285	05 134706 001	294	05 135120 001	293
05 118124 001	37	05 134376 001	285	05 134707 001	294	05 135121 001	293
05 118126 001	37	05 134377 001	285	05 134720 001	294	05 135140 001	286
05 118128 001	37	05 134378 001	285	05 134722 001	294	05 135141 001	286
05 118130 001	37	05 134379 001	285	05 134723 001	294	05 135142 001	286
05 118132 001	37	05 134380 001	272	05 134732 001	294	05 135143 001	286

Поиск по кодовым номерам

Code	стр.	Code	стр.	Code	стр.	Code	стр.
05 135200 001	290	05 136019 001	69	05 150113 001	249	05 344900 001	293
05 135201 001	290	05 136022 001	68	05 150120 001	249	05 345018 001	291
05 135202 001	290	05 136026 001	232	05 150121 001	250	05 345019 001	293
05 135204 001	290	05 136027 001	76	05 150122 001	250	05 345026 001	291
05 135205 001	290	05 136301 001	301	05 150130 001	244	05 345028 001	291
05 135220 001	291	05 136302 001	301	05 150140 001	251	05 345032 001	291
05 135221 001	291	05 136303 001	301	05 150150 001	251	05 345035 001	291
05 135222 001	291	05 136304 001	301	05 150180 001	252	05 345047 001	290
05 135224 001	311	05 136305 001	273	05 150181 001	252	05 345056 001	291
05 135225 001	311	05 136306 001	273	05 150182 001	253	05 345281 001	37
05 135230 001	293	05 136307 001	273	05 150183 001	253	05 345282 001	37
05 135231 001	293	05 136308 001	282	05 160785 001	97	05 345284 001	36
05 135232 001	293	05 136309 001	282	05 160821 001	294	05 345285 001	36
05 135233 001	293	05 136310 001	282	05 160830 001	290	05 345290 001	35
05 135234 001	293	05 136311 001	290	05 160885 001	301	05 345350 001	291
05 135235 001	293	05 136312 001	290	05 160895 001	274	05 345351 001	291
05 135264 001	296	05 136313 001	290	05 160896 001	272	05 345352 001	291
05 135265 001	296	05 136314 001	290	05 160899 001	272	05 346281 001	267
05 135266 001	296	05 136315 001	290	05 160901 001	274	05 346288 001	301
05 135267 001	296	05 136316 001	290	05 160908 001	274	05 346293 001	159
05 135268 001	302	05 136385 001	331	05 160917 001	293	05 347100 001	319
05 135269 001	302	05 136390 001	345	05 160924 001	319	05 347106 001	22
05 135270 001	274	05 136391 001	345	05 160956 001	293	05 347107 001	76
05 135271 001	274	05 136392 001	333	05 160976 001	319	05 347108 001	75
05 135272 001	274	05 136393 001	347	05 160977 001	319	05 347153 001	332
05 135273 001	274	05 136400 001	157	05 160979 001	319	05 347735 002	24
05 135276 001	274	05 136420 001	111	05 160981 001	319	05 347736 002	24
05 135277 001	274	05 136421 001	131	05 160983 001	271	05 347743 001	14
05 135280 001	275	05 136422 001	158	05 200496 001	291	05 347777 001	67
05 135281 001	275	05 136424 001	48	05 200995 001	162	05 347778 001	27
05 135284 001	275	05 136425 001	48	05 203913 001	273	05 350430 001	301
05 135285 001	275	05 136426 001	49	05 203914 001	273	05 350451 001	356
05 135311 001	28	05 137811 001	10	05 204126 001	294	05 380033 001	301
05 135530 001	272	05 137812 001	10	05 221110 001	308	05 380045 001	301
05 135531 001	272	05 137813 001	10	05 223161 001	26	05 380046 001	301
05 135532 001	272	05 138070 001	15	05 259135 001	294	05 380047 001	301
05 135810 001	339	05 138250 001	27	05 300004 001	54	05 380048 001	301
05 135870 001	229	05 138257 001	17	05 308428 001	290	05 380049 001	301
05 135871 001	229	05 138258 001	17	05 311517 001	320	05 380050 001	301
05 135903 001	311	05 138259 001	17	05 319835 001	290	05 380124 001	302
05 135904 001	311	05 138260 001	17	05 320430 001	293	05 380125 001	302
05 135906 001	74	05 138261 001	17	05 320540 001	24	05 380126 001	302
05 135918 001	160	05 138262 001	17	05 323780 001	273	05 380127 001	302
05 135926 001	228	05 138263 001	17	05 323781 001	273	05 380128 001	302
05 135927 001	232	05 138264 001	17	05 324901 001	307	05 380129 001	302
05 135928 001	231	05 138265 001	17	05 326310 001	293	05 380130 001	302
05 135938 001	40	05 138266 001	17	05 328448 001	290	05 380131 001	302
05 135939 001	230	05 138268 001	17	05 332600 001	290	05 380161 001	271
05 135942 001	207	05 138269 001	17	05 332606 001	293	05 380200 001	272
05 135949 001	96	05 138270 001	17	05 332607 001	291	05 380201 001	272
05 135961 001	67	05 140310 001	241	05 332609 001	291	05 380202 001	272
05 135973 001	55	05 150101 001	245	05 332610 001	291	05 480172 001	268
05 136000 001	320	05 150102 001	246	05 340245 001	304	05 480222 001	278
05 136001 001	321	05 150103 001	246	05 340330 001	13	05 670446 001	261
05 136002 001	321	05 150104 001	247	05 344511 001	323	05 670447 001	261
05 136011 001	351	05 150110 001	247	05 344512 001	323	05 670448 001	261
05 136013 001	67	05 150111 001	248	05 344513 001	323		
05 136018 001	68	05 150112 001	248	05 344514 001	323		

Поиск по номерам изделий

изделий	стр.	изделий	стр.	изделий	стр.
68	241	334 SB	13	454 Imperial	42
80	240	334 SK	13	454 Imperial HF	42
80 RA	237	334/6	23	454/10 HF Set Imperial 1	46
81	241	334 SK/6	22	454/10 HF Set Imperial 2	46
82	241	334/355/6 Rack	23	467 TORX® HF	42
83	241	334/355 SK/6	23	467/7 TORX® Set 1	47
84	241	334/368/6	27	467/7 TORX® Set 2	47
85	241	335	12	495	43
86	241	335 SB	12	712	240
87	241	335 Stubby	20	780 A	323
88/1	239	335/350/355/3	24	780 B	323
91	240	335/350/355/4	24	780 C	323
95 Vario	240	335/350/355/6	23	781 A	322
100	396	335/350/367/7	24	781 B	322
100 L	397	338	18	781 C	322
100 S	397	338/2	27	781/5 Set 1	322
101	396	350	13	784 A/1	323
101 L	397	350 SB	14	784 B	323
102	397	350 SK	13	784 C	323
102 L	397	350 PH Stubby	20	800 S	224
160 i VDE	60	352	15	800/1 BDC	294
160 i VDE SB	61	354	15	800/1 BTZ	295
160 i/6 Rack	65	355	14	800/1 TZ	295
160 i/7 Rack	66	355 SB	14	800/1 Z	295
160 i/162 i/167 i/9	67	355 SK	14	800/2 Z	296
160 i/165 i/7 Rack	66	355 Stubby	20	800/4 Z	296
160 i/168 i/6 Rack	67	367 TORX®	16	800/4 Z Take it easy	296
160 iS VDE	61	367 TORX® SB	16	800/9 C	296
160 iS/7	66	367 TORX PLUS®	17	809/1 ESD Stubby	57
160 iSS	61	367/6 TORX®	27	810/1 Vario	236
160 iSS/7	67	367 TORX® BO	17	811/1 Stubby	236
162 i VDE PH	61	367/6 TORX® BO	27	811/1 ESD Stubby	57
162 i VDE PH SB	61	367 TORX® HF	16	812/1 Vario	236
162 iS PH VDE	61	367/4 TORX® HF	26	813	236
162 iS PH/S VDE	63	367/6 TORX® HF	26	813 R	235
162 iSS PH VDE	62	367/7 TORX® HF	26	813 R ESD	54
162 i PH/S VDE	62	367 TORX® Stubby	20	816 R	235
162 i PH/S VDE SB	62	368	18	816 R SB	235
165 i PZ VDE	62	368 SB	18	816 R ESD	54
165 i PZ VDE SB	62	368 Stubby	21	816 RA	237
165 iS PZ VDE	62	391	18	817 R	234
165 iSS PZ/S VDE	63	391/3	18	817 R SB	234
165 i PZ/S VDE	63	392	28	817 VDE	79
165 i PZ/S VDE SB	63	393 S	235	826 T Kraftform Turbo	207
165 iS PZ/S VDE	63	395	235	827 T Kraftform Turbo	80
165 iS PZ/S VDE # 1 + 2	69	395 HO	19	830	240
167 i TORX® VDE	64	395 HO/3	19	840 S Hex-Plus	223
167 i/6 TORX® VDE	66	395 HO/7 SM	28	840/1 BTZ	298
168 i VDE	64	400 Hex	28	840/1 IMP DC DIY	297
168 i VDE SB	64	400 i Hex	369	840/1 IMP DC SB	297
190 i VDE	64	400 TX	91	840/1 Z	298
247	64	410 i VDE B	369	840/1 Z SB	299
247 SB	64	411 A RA	86	840/1 Z BO	302
300 Hex	368	416 R	44	840/2 Z	302
300 IP	369	416 RA	43	840/4 Hex-Plus Ni	301
300 TX	368, 369	454	44	840/4 IMP DC DIY	299
300/7 Mix 1	29	454 HF	41	840/4 IMP DC SB	300
300/7 Mix 2	30	454/7 HF Set 1	42	840/4 Z	301
334	13	454/7 HF Set 2	45	840/4 Z SB	301
			45		

Поиск по номерам изделий

изделий	стр.	изделий	стр.	изделий	стр.
840/4 Z B0	303	851/12	274	867/4 IMP DC TORX® SB	288
840/4 Z Hex-Plus Take it easy	300	851/16	274	867/4 TORX® HF	289
840/9 C	302	851/21 J	275	867/4 TORX® KK	289
842/1 Z	299	853/4 ACR® Harpoon	274	867/4 Z TORX®	290
842/4	302	853/4 ACR® SL	273	867/4 Z TORX® SB	290
843	347	855 S	223	867/9 C TORX®	291
844	347	855/1 BDC	276	867/1 Z TORX® B0	291
844/7	348	855/1 BDC SB	277	867/1 Z TORX® B0 SB	292
845	348	855/1 BTH	277	867/4 Z TORX® B0	292
845/8	348	855/1 BTZ	277	867/4 Z TORX® B0 SB	293
846 HSS	348	855/1 IMP DC DIY	275	867/4 Z TORX® B0 Take it easy	292
846/8	349	855/1 IMP DC SB	275	867/1 IP TORX PLUS®	293
847 HSS	349	855/1 RZ	278	867/1 IPR TORX PLUS®	294
847/7 HSS	349	855/1 TH	278	867/4 IP TORX PLUS®	293
848 HSS	349	855/1 TH SB	278	867/4 IPR TORX PLUS®	294
848/851/867/19	350	855/1 TiN	278	867/9 C IP TORX PLUS®	293
849 HSS	350	855/1 TZ	278	868 S	224
849/855/867/18	350	855/1 Z	278	868/1 IMP DC DIY	304
851 S	222	855/1 Z DIY	279	868/1 IMP DC SB	304
851/1 A	266	855/1 Z DIY 100	279	868/1 V	304
851/1 BDC	265	855/1 Z SB	279	868/1 Z	305
851/1 BDC SB	265	855/2 Z	282	868/1 Z SB	305
851/1 BTH	265	855/4 BDC	280	868/4	306
851/1 BTZ	266	855/4 BTH	280	868/4 SB	306
851/1 IMP DC DIY	264	855/4 BTZ	281	868/4 BTZ	306
851/1 IMP DC SB	264	855/4 IMP DC DIY	279	868/4 IMP DC DIY	305
851/1 J	269	855/4 IMP DC SB	280	868/4 IMP DC SB	306
851/1 RDC	267	855/4 PZ Ni	282	868/4 V	307
851/1 RH	267	855/4 PZ/S	283	869/4	309
851/1 RZ	267	855/4 TH	281	869/4 M	310
851/1 RZ SB	267	855/4 TZ	281	869/4 M SB	310
851/1 TH	267	855/4 TZ SB	282	869/4 M SB Set A	311
851/1 TiN	268	855/4 Z	282	869/9	311
851/1 TZ	268	855/4 Z PZ Take it easy	281	870/1	320
851/1 TZ SB	268	855/4 Z SB	282	870/2	321
851/1 Z	268	855/11	282	870/4	321
851/1 Z DIY	268	855/12	282	870/4 SB	321
851/1 Z DIY 100	269	857/1 Z	309	870/4 A	320
851/1 Z SB	268	857/4 Z	309	870/4/7 Set A SB	321
851/2 Z	274	860/1 XZN	308	870/7	321
851/4 A	271	867 S TORX®	223	870/14	321
851/4 BDC	270	867/1 IMP DC TORX® DIY	283	871/1 TORQ-SET® Mplus 25 мм	307
851/4 BTH	271	867/1 IMP DC TORX® SB	283	871/1 TORQ-SET® Mplus 32 мм	307
851/4 BTZ	271	867/1 TORX®	286	871/2 TORQ-SET® Mplus	308
851/4 IMP DC DIY	269	867/1 TORX® SB	286	871/1 DC TORQ-SET® Mplus	307
851/4 IMP DC SB	270	867/1 TORX® DIY	287	871/4 DC TORQ-SET® Mplus	307
851/4 J	272	867/1 TORX® DIY 100	287	871/4 TORQ-SET® Mplus	308
851/4 PH Ni	273	867/1 TORX® BDC	285	872/9	308
851/4 PH/S	283	867/1 TORX® BDC SB	285	875/1 TRI-WING® 25 мм	308
851/4 R	272	867/1 TORX® BTZ	285	875/4 TRI-WING®	308
851/4 RH	271	867/1 TORX® HF	285	879/4	311
851/4 TH	272	867/1 TORX® TZ TORX®	286	881/4/1 SB	320
851/4 TZ	272	867/1 Z TORX® W	287	887/4 RR	316
851/4 TZ SB	272	867/1 ZA TORX®	288	887/4 RR SB	316
851/4 Z	273	867/2 Z TORX®	291	888/4/1 K	316
851/4 Z SB	273	867/12 TORX®	291	889/4 R	316
851/4 Z PH Take it easy	273	867/15 TORX®	291	889/4/1	316
851/9 C	274	867/4 IMP DC TORX® DIY	288	889/4/1 F	317
851/11	274				

изделий	стр.	изделий	стр.	изделий	стр.
889/4/1 K	316	950/9 Hex-Plus 6	190	1550/6 ESD Micro	53
889/4/1 K SB	316	950/9 Hex-Plus 6 SB	190	1555 ESD PZ Micro	50
890/4/1	318	950/9 Hex-Plus 7	191	1567 ESD TORX® Micro	50
893/4/1 K	318	950/9 Hex-Plus Imperial 1	192	1567 ESD TORX® BO Micro	50
893/4/1 K SB	318	950/9 Hex-Plus Imperial 1 SB	192	1567 ESD TORX® HF Micro	50
894/4/1	317	950/9 Hex-Plus Multicolour 1	188	1567 ESD TORX PLUS® IPR Micro	50
894/4/1 K	317	950/9 Hex-Plus Multicolour 1 SB	188	1569 ESD Micro	51
895/4/1	317	950/9 Hex-Plus Multicolour 2	188	1572 ESD Micro	51
895/4/1 K	317	950/9 Hex-Plus Multicolour HF 1	187	1573 ESD Micro	51
895/4/1 K SB	317	950/9 Hex-Plus Multicolour Imperial 1	189	1578 A ESD Micro	49
896/4/1 SB	320	950/9 Hex-Plus Multicolour Imperial 2	189	1578 A/6 ESD Micro	53
897/4 IMP R	314	950/9 L Hex-Plus HF 1	189	2035 Micro	34
897/4 Impaktor	314	950/13 Hex-Plus Imperial 1	191	2035/6 A Micro	40
897/4 Impaktor R	314	950/13 Hex-Plus Imperial 1 SB	192	2035/6 B Micro	40
897/4 R	315	967 L TORX® HF	203	2050 Micro	35
897/4 R SB	315	967 PKL TORX®	203	2050/6 Micro	40
898/4	318	967 PKXL TORX®	202	2052 Micro	36
898/9	318	967 SL TORX® HF	201	2052/6 Micro	41
898/21	318	967 SPKXL TORX® Multicolour	201	2054 Micro	36
899/3/1	319	967 SXL TORX® Multicolour	202	2055 Micro	34
899/4/1	319	967 SXL HF TORX® Multicolour	201	2067 TORX® Micro	35
899/4/1 SB	319	967 TORX®	203	2067 TORX® BO Micro	35
899/4/1 S	319	967 XL TORX®	203	2067 TORX® HF Micro	35
899/8/1	319	967 XL HF TORX®	202	2067/6 TORX® BO Micro	41
899/14/1 SB	319	967/9 TX 1	200	2067 TORX PLUS® IPR Micro	35
917 SPH	9	967/9 TX 1 SB	200	2069 Micro	37
917 SPH SB	9	967/9 TX HF 1	199	2069/6 Micro	41
917 SPHS	9	967/9 TX HF 1	199	2072 Micro	36
918 SPZ	9	967/9 TX Multicolour HF 1	199	2090	395
918 SPZ SB	9	967/9 TX XL 1	200	2090/17	396
921	222	967/9 TX XL HF 1	199	2090/17	396
932 A	8	967/9 TX XL Multicolour 1	199	3160 i VDE	59
932 A SB	8	967/9 TX XL Multicolour HF 1	199	3160 i/7 Rack	59
932 AS	8	967 SPKL TORX® BO Multicolour	202	3162 i VDE	59
932/6	11	967/9 TX BO Multicolour 1	200	3165 i VDE	59
932/918/6	11	967/9 TX BO Multicolour 1 SB	200	3165 i/6 Rack	59
932 S/6	11	977 TORX®	9	3167 i VDE TORX®	59
950	197	977/6 TORX®	11	3167 i/7 Rack	60
950 BM	198	1013 Kraftform Micro	37	3334	6
950 L	197	1013 Kraftform Micro ESD	54	3334/6	7
950 L HF	197	1060 i VDE	85	3334/3350/3355/6	8
950 PKL	196	1060 i/1062 i/6 VDE	85	3334/3355/6	7
950 PKL BM	196	1060 i/1065 i/6 VDE	86	3335	6
950 PKL Imperial	196	1062 i PH VDE	85	3350	6
950 PKLS	196	1065 i VDE	85	3355	7
950 PKS	197	1267 A TORX®	30	3367	7
950 SPKL Multicolour	195	1267 B TORX®	31	3368	7
950 SPKL Multicolour Imperial	195	1267 A TORX PLUS®	31	3800/4	295
950 SPKL HF Multicolour	194	1267 B TORX PLUS®	31	3816 R	234
950 SPKS Multicolour	195	1427	31	3817 VDE Stainless	71
950/7 Hex-Plus 1	191	1428	31	3840/1 TS	297
950/7 Hex-Plus Magnet 1	191	1429	37	3840/4	300
950/7 Hex-Plus Multicolour Magnet 1	189	1430 ESD	357	3851/1 TS	264
950/9 Hex-Plus 1	189	1440/1442	32	3851/1 TS SB	265
950/9 Hex-Plus 1 SB	189	1441	32	3851/4	270
950/9 Hex-Plus 2	190	1460 ESD Kraftform Micro	363, 366	3855/1 TS	276
950/9 Hex-Plus 3	190	1529 ESD	51	3855/1 TS SB	276
950/9 Hex-Plus 4	190	1550 ESD Micro	49	3855/4	280
950/9 Hex-Plus 5	190	1550 ESD PH S Micro	50	3867/1 TS TORX®	284
				3867/1 TS TORX® SB	284

Поиск по номерам изделий

изделий	стр.	изделий	стр.	изделий	стр.
3867/4 TORX® BO	292	6005 Joker 4 Set 1	183	8009 Zyklop Pocket Set 1	152
3868/4	306	7400	354, 358, 359, 360,	8009 Zyklop Pocket Set 2	153
3869/4	309		363, 364, 365	8009 Zyklop Pocket Imperial Set 1	152
3888/4/1 K	315	7400 ESD	357, 361, 362, 367	8009 Zyklop Pocket Imperial Set 2	154
3888/4/1 K SB	315	7400 ESD Halfmoon	358, 368	8100 SA 2	96
3950 PKL	194	7400 VDE	79	8100 SA 4	97
3950 PKL Imperial	194	7440/41	355	8100 SA All-In	94
3950 SPKL Multicolour	193	7440/41/42	356	8100 SA 6	95
3950 SPKL Multicolour Imperial	194	7443/12	355	8100 SA 7	99
3950 SPKL Multicolour HF	193	7443/61/9	357	8100 SA 8	100
3950/9 Hex-Plus Imperial Stainless 1	187	7445/46/47	356	8100 SA 9	95
3950/9 Hex-Plus Multicolour Stainless 1	186	7761	392	8100 SA 10	99
3950/9 Hex-Plus Multicolour HF		7762	392	8100 SA 11	101
Stainless 1	186	7763	392	8100 SA 12 HF	101
3950/9 Hex-Plus Multicolour Imperial		7770	382	8100 SA/SC 2	97
Stainless 1	188	7771	383	8100 SB All-in	112
3950/9 Hex-Plus Stainless 1	187	7772 A	384	8100 SB 2	114
3950/9 Hex-Plus Stainless 1 SB	187	7772 B	385	8100 SB 4	114
3967 SXL HF TORX® Multicolour	201	7772 C	385	8100 SB 6	113
3967/9 TX SXL Multicolour HF		7773 A	386	8100 SB 7	116
Stainless 1	199	7773 B	386	8100 SB 8	118
6000 Joker	172	7773 C	387	8100 SB 9	113
6000 Joker 4 Set 1	173	7774/1	388	8100 SB 10	117
6000 Joker Imperial	172	7774/2	388	8100 SB 11	119
6000 Joker 4 Imperial Set 1	174	7774/3	388	8100 SB HF 1	119
6000 Joker 8 Imperial Set 1	173	7775	389	8100 SB VDE 1	86
6000 Joker 11 Set 1	173	7776	389	8100 SC 2	133
6000/6002 Joker 6 Set 1	173	7779/1	390	8100 SC 4	134
6001 Joker Switch	174	7779/2	390	8100 SC 6	132
6001 Joker Switch 4 Set 1	176	7780	383	8100 SC 7	136
6001 Joker Switch 11 Set 1	175	7781	384	8100 SC 8	137
6001 Joker Switch Imperial	175	7782 C	385	8100 SC 9	133
6001 Joker Switch 4 Imperial Set 1	176	7782 E	386	8100 SC 10	137
6001 Joker Switch 8 Imperial Set 1	176	7783 C	387	8100 SC 11	138
6002 Joker Double	175	7783 E	387	8740 A	108
6003 Joker	177	7786	390	8700 A FL	109
6003 Joker 4 Set 1	181	7790/1	391	8740 A HF	108
6003 Joker 5 Set 1	179	7790/2	391	8740 A HF 1	109
6003 Joker 11 Set 1	178	8000 A	98	8740 B	127
6003 Joker 15 Set 1	178	8000 A SB	98	8740 B HF	126
6003 Joker 22 Set 1	178	8000 B	115	8740 B HF 1	128
6003 Joker Imperial	177	8000 B SB	116	8740 B HF Imperial 1	128
6003 Joker 4 Imperial Set 1	181	8000 C	134	8740 B VDE HF	88
6003 Joker 5 Imperial Set 1	180	8000 C SB	134	8740 C HF	148
6003 Joker 8 Imperial Set 1	179	8000 E	157	8740 C HF 1	149
6003 Joker Pedal	177	8001 A SB	168	8740 C HF 2	149
6004 Joker XS	182	8002 C KOLOSS All Inclusive Set	156	8751 A	109
6004 Joker S	182	8002 C Set	156	8755 A	109
6004 Joker M	182	8003 A	100	8760 B VDE XZN	88
6004 Joker L	182	8003 B	117	8767 A	106
6004 Joker XL	182	8003 C	137	8767 A HF	106
6004 Joker XXL	183	8004 A	101	8767 A HF 1	107
6004 Joker 4 Set 1	183	8004 B	119	8767 B	125
6004 Joker VDE XS	90	8004 C	138	8767 B HF	124
6004 Joker VDE S	91	8005 Zyklop Mini 2	168	8767 B HF 1	126
6004 Joker VDE M	91	8006 C	135	8767 B VDE HF	88
6004 Joker VDE L	91	8006 SC 1	135	8767 C HF	146
6004 Joker VDE 4 Set 1	90	8007 B VDE	87	8767 C HF 1	147
6005 Joker Double	183	8008 A Zyklop Mini 3	169	8767 C HF 2	147

изделий	стр.	изделий	стр.	изделий	стр.
8767 C HF 3	148	9700	244	Bit-Check 6 PZ Impaktor 1	328
8780 C	157	9710	245	Bit-Check 6 PZ Universal 1	342
8781 C	157	9711	246	Bit-Check 6 Stainless 1	329
8782 C	157	9712	246	Bit-Check 6 TX Impaktor 1	328
8784 A1	111	9713	247	Bit-Check 6 TX Universal 1	341
8784 B1	131	9720	247	Bit-Check 6 TX Universal 1 SB	341
8784 C2	151	9721	248	Bit-Check 6 Universal 1	340
8789 A	110	9722	248	Bit-Check 6 Universal 1 SB	340
8789 B	130	9723	249	Bit-Check 6 Universal 2	341
8789 C	151	9730	249	Bit-Check 6 Universal 2 SB	341
8790 B VDE	88	9731	250	Bit-Check 6 V Universal 1	342
8790 C HF 1	143	9732	250	Bit-Check 6 Wood TORX HF 1 SB	346
8790 C Impaktor	138	9740	251	Bit-Check 6 Wood TX HF 1	346
8790 C Impaktor Deep	140	9750	251	Bit-Check 7 Diamond 1	333
8790 C Impaktor Deep Set 1	140	9780	252	Bit-Check 7 Diamond 1 SB	334
8790 C Wheel Impaktor	143	9781	252	Bit-Check 7 Hex-Plus 1	340
8790 FA	169	9782	253	Bit-Check 7 PZ Diamond 1	334
8790 HMA	102	9783	253	Bit-Check 7 PZ Universal 1	339
8790 HMA Deep	105	9723	249	Bit-Check 7 TX B0 Universal 1	340
8790 HMA HF	102	9730	249	Bit-Check 7 TX Diamond 1	334
8790 HMB	120	9731	250	Bit-Check 7 TX Universal 1	339
8790 HMB Deep	123	9732	250	Bit-Check 7 TX Universal 1 SB	339
8790 HMB HF	120	9740	251	Bit-Check 7 Universal 1	338
8790 HMC	141	9750	251	Bit-Check 7 Universal 1 SB	339
8790 HMC Deep	144	9780	252	Bit-Check 7 Universal 4	339
8790 HMC HF	141	9781	252	Bit-Check 10 BiTorsion 1	332
8794 A	111	9782	253	Bit-Check 10 BiTorsion 3 SB	332
8794 B	131	9783	253	Bit-Check 10 Drywall 1	351
8794 C	151	Belt A 1	103	Bit-Check 10 Impaktor 1	326
8794 LA	110	Belt A 2	108	Bit-Check 10 Impaktor 1 SB	327
8794 LB	130	Belt A 3	107	Bit-Check 10 Impaktor 2	327
8794 LB VDE	89	Belt A 4	103	Bit-Check 10 Impaktor 3	327
8794 LC	150	Belt A Deep 1	105	Bit-Check 10 Impaktor 4	327
8794 SA	110	Belt A Imperial 1	104	Bit-Check 10 PZ BiTorsion 2	332
8794 SB	130	Belt B 1	121	Bit-Check 10 PZ Impaktor 1	327
8794 SB VDE	89	Belt B 2	127	Bit-Check 10 Stainless 1	329
8794 SC	150	Belt B 3	125	Bit-Check 10 Stainless 1 SB	329
8795 A	110	Belt B 4	121	Bit-Check 10 TX Impaktor 1	327
8795 B	130	Belt B Deep 1	123	Bit-Check 10 TX Universal 1	338
8795 C	151	Belt B Imperial 1	129	Bit-Check 10 TX Universal 2	338
8796 LA	109	Belt B VDE 1	87	Bit-Check 10 Universal 1	336
8796 LB	130	Belt C 1	142	Bit-Check 10 Universal 2	337
8796 LC	150	Belt C 2	149	Bit-Check 10 Universal 3	337
8796 SA	110	Belt C 3	146	Bit-Check 10 Universal 3 SB	337
8796 SB	130	Belt C Deep 1	145	Bit-Check 10 Universal 4	337
8796 SC	150	Belt C Impaktor 1	139	Bit-Check 10 Universal 5 SB	338
8797 C	136	Bit-Box 15 Impaktor PH	264	Bit-Check 10 Zyklop Mini 1	163
9100	233	Bit-Box 15 Impaktor PZ	275	Bit-Check 10 Zyklop Mini BiTorsion 1	163
9200	320	Bit-Box 15 Impaktor TX	283	Bit-Check 12 BiTorsion 1	331
9500	31	Bit-Box 20 BTH PZ	277	Bit-Check 12 BiTorsion 1 SB	331
9506 SB	303	Bit-Box 20 BTZ PH	266	Bit-Check 12 Diamond 1	333
9507 SB	303	Bit-Box 20 BTZ PZ	277	Bit-Check 12 Diamond 1 SB	333
9514 ESD	58	Bit-Box 20 PH	269	Bit-Check 12 Metal 1	347
9600	111	Bit-Box 20 PZ	279	Bit-Check 12 Metal 1 SB	347
9601	131	Bit-Box 20 TX	287	Bit-Check 12 Wood 1	344
9602	158	Bit-Box 20 V Robertson	304	Bit-Check 12 Wood 1 SB	345
9604	48	Bit-Check 6 Impaktor 1	328	Bit-Check 12 Wood 2	345
9605	48	Bit-Check 6 Impaktor 1 SB	328	Bit-Check 12 Wood 2 SB	345
9606	49	Bit-Check 6 PH Impaktor 1	328	Bit-Check 12 Wood TX HF 1	344

Поиск по номерам изделий

изделий	стр.	изделий	стр.	изделий	стр.
Bit-Check 12 Wood TX HF 1 SB	344	Kraftform Big Pack 900	10	Kraftform Kompakt Stubby Magazin 2	225
Bit-Check 30 BiTorsion 1	331	Kraftform Kompakt 10	207	Kraftform Kompakt Stubby Magazin 3	226
Bit-Check 30 Diamond 1	333	Kraftform Kompakt 12	207	Kraftform Kompakt Stubby Magazin 4	226
Bit-Check 30 Impaktor 1	326	Kraftform Kompakt 20	209	Kraftform Kompakt Stubby Magazin 5	226
Bit-Check 30 Metal 1	346	Kraftform Kompakt 20 A	209	Kraftform Kompakt Stubby Magazin RA 1	224
Bit-Check 30 Stainless 1	329	Kraftform Kompakt 20 Tool Finder 1	208	Kraftform Kompakt Stubby Magazin RA 2	225
Bit-Check 30 TX Universal 1	336	Kraftform Kompakt 20 Tool Finder 2	209	Kraftform Kompakt Stubby Magazin RA 3	225
Bit-Check 30 Universal 1	336	Kraftform Kompakt 22	209	Kraftform Kompakt Stubby Magazin RA 4	225
Bit-Check 30 Wood 1	343	Kraftform Kompakt 25	210	Kraftform Kompakt Turbo 1	206
Bit-Check 30 Wood 2	343	Kraftform Kompakt 26	210	Kraftform Kompakt Turbo i 1	79
Bit-Check 30 Wood TX HF 1	342	Kraftform Kompakt 27 Imperial Set 1	211	Kraftform Kompakt Turbo i Imperial 1	80
Bit-Check 30 Wood TX HF 1 SB	343	Kraftform Kompakt 27 RA 2 SB	239	Kraftform Kompakt Turbo Imperial 1	206
Bit-Check 30 Zyklop Mini 1	159	Kraftform Kompakt 27 Set 1	210	Kraftform Kompakt Vario RA	238
Bit-Check 30 Zyklop Mini 2	159	Kraftform Kompakt 27 Set 2	211	Kraftform Kompakt VDE 15 Torque	
Bit-Safe 43 Universal 1	335	Kraftform Kompakt 28	212	1,2-3,0 Nm extra slim 1	74
Bit-Safe 61 BiTorsion 1	330	Kraftform Kompakt 28 Imperial 1	211	Kraftform Kompakt VDE 16 extra slim 1	77
Bit-Safe 61 Universal 1	335	Kraftform Kompakt 28 SB	211	Kraftform Kompakt VDE 16 Torque	
Click-Torque A 5	370	Kraftform Kompakt 40	212	1,2-3,0 Nm extra slim 1	74
Click-Torque A 6	370	Kraftform Kompakt 41	212	Kraftform Kompakt VDE 16 Universal 1	78
Click-Torque A 6 Set 1	371	Kraftform Kompakt 60	215	Kraftform Kompakt VDE 17 extra slim 1	76
Click-Torque B 1	373	Kraftform Kompakt 60 ESD	55	Kraftform Kompakt VDE 17 Universal 1	77
Click-Torque B 2	373	Kraftform Kompakt 60 Imperial	215	Kraftform Kompakt VDE 18 Imperial 1	75
Click-Torque C 1	373	Kraftform Kompakt 60 KK	215	Kraftform Kompakt VDE 18 Universal 1	75
Click-Torque C 2	374	Kraftform Kompakt 60 RA	237	Kraftform Kompakt VDE 18 Universal 2	76
Click-Torque C 2 Push R/L	377	Kraftform Kompakt 60 RA Imperial	237	Kraftform Kompakt VDE 60 i	80
Click-Torque C 3	374	Kraftform Kompakt 60 Stainless	213	Kraftform Kompakt VDE 60 i SB	80
Click-Torque C 3 Push R/L	377	Kraftform Kompakt 60 Stainless Imperial	214	Kraftform Kompakt VDE 60 iS	81
Click-Torque C 3 Set 1	375	Kraftform Kompakt 60 Take it easy	214	Kraftform Kompakt VDE 60 iS SB	81
Click-Torque C 3 Set 2	375	Kraftform Kompakt 60 Torque	213	Kraftform Kompakt VDE 62 i	81
Click-Torque C 4	376	Kraftform Kompakt 62	216	Kraftform Kompakt VDE 62 i PH/S	82
Click-Torque C 5	376	Kraftform Kompakt 70 Allround	217	Kraftform Kompakt VDE 62 iS	81
Click-Torque E 1	376	Kraftform Kompakt 71 Security	217	Kraftform Kompakt VDE 62 iS PH/S	82
Click-Torque E 1 Push R/L	378	Kraftform Kompakt 96 VK 6,3	84	Kraftform Kompakt VDE 62 iS SB	81
Click-Torque X 1	378	Kraftform Kompakt 97 VK 8,1	84	Kraftform Kompakt VDE 64 i	84
Click-Torque X 2	378	Kraftform Kompakt 98 DK	84	Kraftform Kompakt VDE 64 i SB	84
Click-Torque X 3	379	Kraftform Kompakt 99 FL	84	Kraftform Kompakt VDE 65 i	81
Click-Torque X 4	379	Kraftform Kompakt 100	218	Kraftform Kompakt VDE 65 i PZ/S	82
Click-Torque X 5	379	Kraftform Kompakt 400	219	Kraftform Kompakt VDE 65 iS	82
Click-Torque X 6	380	Kraftform Kompakt 400 RA Imperial Set 1	220	Kraftform Kompakt VDE 65 iS PZ/S	82
Click-Torque XP 1	380	Kraftform Kompakt 400 RA Imperial Set 2	221	Kraftform Kompakt VDE 65 iS PZ/S SB	83
Click-Torque XP 2	381	Kraftform Kompakt 400 RA Set 1	219	Kraftform Kompakt VDE 65 iS SB	82
Click-Torque XP 3	381	Kraftform Kompakt 400 RA Set 2	220	Kraftform Kompakt VDE 67 i TORX®	83
Click-Torque XP 4	382	Kraftform Kompakt 900	221	Kraftform Kompakt VDE 67 i TORX® SB	83
Kraftform 100 i/7 Set 1	69	Kraftform Kompakt 900 Imperial Set 1	222	Kraftform Kompakt VDE 67 iS TORX®	83
Kraftform 100 iS/7 Set 1	67	Kraftform Kompakt F 1	233	Kraftform Kompakt VDE 68 i	83
Kraftform 100 iS/7 Set 2	68	Kraftform Kompakt H 1	230	Kraftform Kompakt VDE 68 iS	83
Kraftform 100 iS/7 Set 3	68	Kraftform Kompakt M 1	231	Kraftform Kompakt VDE 7 extra slim 1	78
Kraftform 2go 100	65	Kraftform Kompakt Micro 11 Electronics 1	39	Kraftform Kompakt VDE 7 Imperial 1	78
Kraftform 2go 300	22	Kraftform Kompakt Micro 11 ESD 1	56	Kraftform Kompakt VDE 7 Universal 1	78
Kraftform 300/7 Set 1	24	Kraftform Kompakt Micro 11 Universal 1	40	Kraftform Kompakt VDE 7 Universal 2	79
Kraftform 300/7 Set 2	25	Kraftform Kompakt Micro 20 ESD 1	56	Kraftform Kompakt VDE 3060 i SB	72
Kraftform 300/7 Set 3	25	Kraftform Kompakt Micro 21 ESD 1	55	Kraftform Kompakt VDE 3060 iS SB	72
Kraftform 300/7 Set 4	26	Kraftform Kompakt Pistol RA	238	Kraftform Kompakt VDE 3062 iS SB	72
Kraftform 900/7 Set 1	10	Kraftform Kompakt Pistol RA 4	238	Kraftform Kompakt VDE 3065 iS PZ SB	73
Kraftform 900/7 Set 2	10	Kraftform Kompakt SH 1	232	Kraftform Kompakt VDE 3065 iS PZ/S SB	73
Kraftform 900/7 Set 3	10	Kraftform Kompakt SH 2	232	Kraftform Kompakt VDE 3067 i TORX® SB	73
Kraftform 3100 i/7 Set 1	60	Kraftform Kompakt Stubby 1	226	Kraftform Kompakt VDE 3067 iS TORX® SB	73
Kraftform Big Pack 100 VDE	65	Kraftform Kompakt Stubby ESD 1	57	Kraftform Kompakt VDE Stainless 8	
Kraftform Big Pack 300	21	Kraftform Kompakt Stubby Magazin 1	225	extra slim 1	71

изделий	стр.	изделий	стр.	изделий	стр.
Kraftform Kompakt VDE Stainless 17 extra slim 1	70	Wera 2go 4	258	Набор для велосипедиста 13	33
Kraftform Kompakt W 1	228	Wera 2go 5	258	Набор для велосипедиста 2	216
Kraftform Kompakt W 2	229	Wera 2go 6	258	Набор для велосипедиста 3	165
Kraftform Kompakt W Imperial 1	229	Wera 2go 7	258	Набор для велосипедиста 4	192
Kraftform Kompakt Zyklop	98	Wera 2go E 1	260	Набор для велосипедиста 5	227
Kraftform Kompakt Zyklop Mini 2	160	Wera 2go H 1	259	Набор для велосипедиста 6	48
Kraftform Kompakt Zyklop MS1 Metal/Speed 1/4"	96	Wheel Impaktor C Set 1	144	Набор для велосипедиста 7	115
Kraftform Micro 12 Electronics 1	39	Zyklop Hybrid Set	135	Набор для велосипедиста 8	129
Kraftform Micro 12 Universal 1	38	Большой набор для велосипедиста 1	30	Набор для велосипедиста 9	167
Kraftform Micro 6 ESD Набор для ремонта смартфонов 1	53	Извлекатель гаек	103	Набор для велосипедиста Bicycle Set 15	33
Kraftform Micro Big Pack 1	38	Магнитный держатель для оловок A 4	104	Набор для велосипедиста Torque 1	372
Kraftform Micro ESD Big Pack 1	52	Магнитный держатель для головок A Deep 1	106	Набор для возведения террас T 1	351
Kraftform XXL	21	Магнитный держатель для головок A Imperial 1	104	Набор полосок на липучках № 1	261
Kraftform XXL 2	22	Магнитный держатель для головок B 4	122	Набор полосок на липучках № 2	261
Kraftform XXL 3	22	Магнитный держатель для головок B Deep 1	124	Набор полосок на липучках № 3	261
Safe-Torque A 1	393	Магнитный держатель для головок B Imperial 1	122	Подставка для отверток Kraftform	32
Safe-Torque A 1 Imperial Set 1	394	Магнитный держатель для головок B Deep 1	124	Подставка для отверток Kraftform Micro	32
Safe-Torque A 1 Set 1	394	Магнитный держатель для головок B Imperial 1	122	Пояс A, на 8 инструментов, неукomплектованный	111
Safe-Torque A 2	393	Магнитный держатель для головок C 4	147	Пояс A, на 9 инструментов, неукomплектованный	111
Safe-Torque A 2 Set 1	395	Магнитный держатель для головок C Deep 1	145	Пояс B VDE (матерчатый), на 10 инструментов, неукomплектованный	89
Stubby Set 1	28	Магнитный держатель для головок C Imperial 1	142	Пояс B, на 8 инструментов, неукomплектованный	131
Stubby Set 2	29	Набор Bit-Vox 20 TX HF	286	Пояс B, на 9 инструментов, неукomплектованный	131
Stubby Set 3	29	Набор для велосипедиста 1	164	Пояс C (матерчатый), на 6 инструментов, неукomплектованный	157
Stubby Set TX 1	29	Набор для велосипедиста 10	179	Пояс C Impaktor, на 9 инструментов, неукomплектованный	158
Tool-Check 1 SB	162	Набор для велосипедиста 11	227		
Tool-Check Automotive 1	162	Набор для велосипедиста 12	180		
Tool-Check PLUS	161				
Tool-Check PLUS Imperial	161				
Wera 2go 1	256				
Wera 2go 2	256				
Wera 2go 2 XL	257				
Wera 2go 3	257				



Wera Werkzeuge GmbH
Korzter Straße 21-25
42349 Wuppertal



+49 / (0)202 / 40 45 - 0

E-Mail: info@wera.de



Wera Tools Ibérica, S.L.

Avda. Corts Catalanes 2, Local 5
08173 Sant Cugat del Vallès, Barcelona

+34/93/72 91 - 240

Fax: +34/93/22 97 - 241

E-Mail: ventas@weraspain.com



Wera Tools Finland Oy

Vanha Kaarelantie 33 A
01610 Vantaa

+358 45 206 9556

E-Mail: ahokas@wera.de



Wera Outillages S.A.S.

13, rue Ampère
F - 67500 Haguenau

+33 9 72 61 16 52

E-Mail: info@wera-outillages.fr



Wera Tools (UK) Ltd.

Railway View
Clay Cross
Chesterfield
S45 9FR

+44 (0)1246 / 27 77 56

Fax: +44 (0)1246 / 27 33 35

E-Mail: queries@wera-tools.co.uk



Wera Tools Inc.

3325 Harvester Rd., Unit 16
Burlington, Ontario
Canada, L7N 3N2

1-800-267-55 41

E-Mail: info@weratools.com



Wera Tools Inc.

3325 Harvester Rd., Unit 16
Burlington, Ontario
Canada, L7N 3N2

1-800-267-55 41

E-Mail: info@weratools.com



NL - Noord

Frederik Koning

+31 / 615 26 36 97

E-Mail: koning@wera.de

NL - Zuid

Wouter Steijvers

+31 / 652 85 01 62

E-Mail: steijvers@wera.de

NL - Midden

Martijn van Houdt

+31 / 611 06 35 35

E-Mail: vanhoudt@wera.de

Demovan

Vincent van Gaalen

+31 / 615 44 37 19

E-Mail: vangaalen@wera.de



Wera Tools Inc.

3325 Harvester Rd., Unit 16
Burlington, Ontario
Canada, L7N 3N2

1-800-267-55 41

E-Mail: info@weratools.com



Wera Tools Australia Pty Ltd

Australia

+61-435 755 123

E-Mail: mike.sack@wera.de



Wera Tools Japan G.K

2F, Eden Bldg.,
1-10-8 Kamiikebukuro, Toshima-Ku,
Tokyo, 170-0012 Japan
東京都豊島区上池袋1-10-8
エデンビル2階

+81-3-3915-2555

E-Mail メール: frank.yang@wera.de

ВЫХОДНЫЕ ДАННЫЕ

Возможны технические изменения.

Копирование – в том числе частичное – только с письменного разрешения фирмы Wera Werkzeuge GmbH.

Редакция RUS 2/2023

Использованные торговые знаки:

ACR	Phillips Screw Company
ASSY	Adolf Würth GmbH & Co. KG
AW	Adolf Würth GmbH & Co. KG
HIOS	Totsu, Katsuyuki
Microstix	OSG System Products Co. Ltd.
Phillips Recess	Phillips Screw Company
Pozidriv	registered trademark for Phillips Screw Company in Canada, Mexico and in the USA; for Trifast plc in the UK
PZ	registered trademark for Phillips Screw Company in Canada, Mexico and in the USA
PZ1, PZ2, PZ3	registered trademark in the USA for Phillips Screw Company
PUK	Josef Haunstetter Sägenfabrik KG
Robertson	British Robertson S.L.U.
SDS plus	Robert Bosch GmbH
SIT	Adolf Würth GmbH & Co. KG
SPAX	Altenloh, Brinck & Co. GmbH & Co. KG
T-STAR plus	Altenloh, Brinck & Co. GmbH & Co. KG
TORQ-SET	Phillips Screw Company
TORX	Acument Intellectual Properties, LLC, Troy, Mich., US
TORX PLUS	Acument Intellectual Properties, LLC, Troy, Mich., US
TRI-WING	Phillips Screw Company
BESSEY®	BESSEY Tool GmbH & Co. KG
“KIRSCHEN“®	Wilh. Schmitt & Comp. GmbH & Co. KG
KNIPEX®	KNIPEX-Werk C. Gustav Putsch KG
COBRA®	KNIPEX-Werk C. Gustav Putsch KG
Lyra®	Johann Froescheis Lyra-Bleistift-Fabrik GmbH & Co. KG
PFERD	August Rüggeberg GmbH & Co. KG
PICARD®	Picard GmbH
RENNSTEIG	Rennsteig Werkzeuge GmbH
Stabila®	STABILA Messgeräte Gustav Ullrich GmbH

Оставляем за собой право изменения в любое время и без предварительного уведомления всех предоставленных в этом каталоге данных касательно характеристик изделий, вариантов и исполнений. Компания Wera не несет ответственности за возможные опечатки и ошибки в оформлении.



Свяжитесь с нами

Wera Werkzeuge GmbH · Germany
Korzerter Straße 21–25
D-42349 Wuppertal

Где купить:
ООО "КОМПАНИЯ ОПТУЛС"
г. Москва, ул. Бирюлёвская, д. 53, корп. 2, офис 113
Тел.: +7 (495) 646-00-96
E-Mail: sale@opttools.ru
Internet: www.opttools.ru

Тел.: +49 (0)2 02 / 40 45-0
Эл. почта: info@wera.de
Интернет: www.wera.de