

PROFESSIONAL ELECTRICAL TOOLS «KBT»

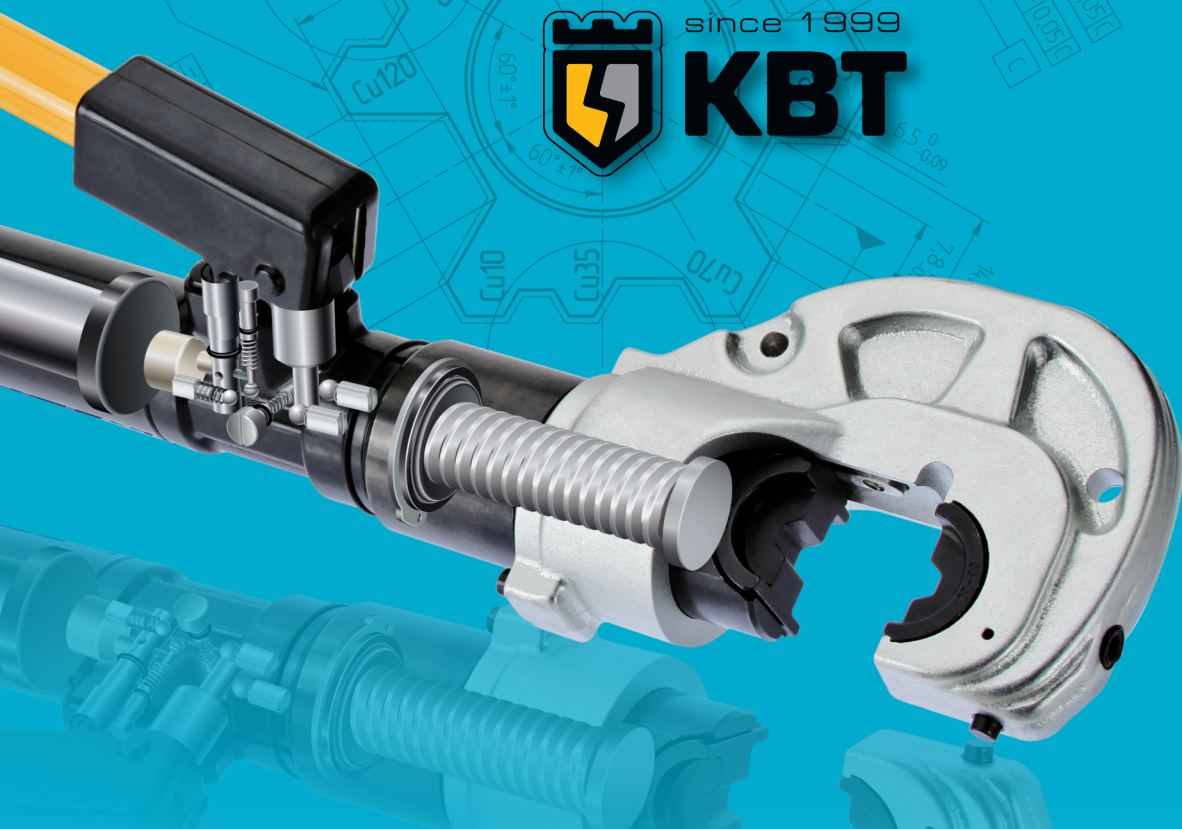

ПРОФЕССИОНАЛЬНЫЙ ИНСТРУМЕНТ «КВТ»

для электромонтажных работ

2017



Первые электромонтажные инструменты торговой марки «КВТ» появились на российском рынке около пятнадцати лет назад. Удобный и практичный инструмент быстро завоевал признание профессионалов и широкого круга рядовых потребителей. За прошедшие годы два десятка наименований выросли в несколько сотен, а небольшой сборочный участок превратился в современные цеха с новейшим оборудованием и квалифицированными специалистами.

Помимо модернизации уже известных моделей, инженерно-конструкторский отдел «КВТ» нацелен на поиск и разработку новых инструментов, соответствующих современным технологиям монтажа и потребностям развивающегося рынка. Новые модели проходят полный цикл производства: от идеи и чертежей до опытных образцов и промышленных партий.

Будучи самым известным в России производителем электрической контактной арматуры: кабельных наконечников, клемм и соединителей, завод «КВТ» использует накопленный опыт и экспертное знание при разработке инструментов для опрессовки и комплексных системных решений:

- «наконечники – матрицы – инструмент»
- «кабельные вводы – перфоформы – инструмент»
- «кабельные муфты – наконечники – инструмент»

В основе репутации «КВТ» лежит неизменно высокое качество. На сегодняшний день профессиональный инструмент «КВТ» является самым популярным и покупаемым среди существующих отечественных брендов в области электромонтажных работ. Постоянно расширяющийся ассортимент превышает 700 наименований и не уступает ассортименту ведущих мировых производителей.

Весь инструмент прошел добровольную сертификацию по системе ГОСТ Р и комплексные испытания в сертифицированных лабораториях.

На инструмент «КВТ» предоставляется фирменная гарантия. По окончании гарантийного срока действует постгарантийное обслуживание и сервисная поддержка.

ИНСТРУМЕНТ ДЛЯ ОПРЕССОВКИ	5
 Пресс-клещи ручные, пневматические, электрические	6
– для опрессовки изолированных и неизолированных наконечников	
– для опрессовки втулочных наконечников	
– для обжима RJ-разъемов	
 Прессы механические	26
– для опрессовки силовых наконечников и гильз	
 Прессы гидравлические	28
– для опрессовки силовых наконечников и гильз	
– наборы высокоточных матриц для гидравлических и аккумуляторных прессов	
 Прессы аккумуляторные	41
– для опрессовки силовых наконечников и гильз	
НОЖНИЦЫ ДЛЯ РЕЗКИ КАБЕЛЕЙ И ПРОВОДОВ (КАБЕЛЕРЕЗЫ)	43
 Ножницы ручные	44
– для резки проводов	
– для резки кабелей	
 Ножницы секторные с храповым механизмом	47
– для резки силовых кабелей с ленточной броней	
– для резки проводов со стальным сердечником, стальных канатов и прутков	
 Ножницы гидравлические	51
– для резки силовых кабелей с ленточной броней	
– для резки силовых кабелей с ленточной броней под напряжением до 35 кВ	
– для резки сталеалюминиевых проводов, стальных канатов, тросов и прутков	
 Ножницы аккумуляторные	56
– для резки силовых кабелей с ленточной броней	
– для резки сталеалюминиевых проводов, стальных канатов, тросов и прутков	
ТРОСОРЕЗЫ	59
 – тросорезы ручные	
– тросорезы гидравлические	
– тросорезы аккумуляторные	

БОЛТОРЕЗЫ, АРМАТУРОРЕЗЫ И ГАЙКОЛОМЫ	63
 – болторезы ручные	
– болторезы гидравлические	
– гайколомы гидравлические	
– инструмент для резки DIN-реек	
ИНСТРУМЕНТ ДЛЯ СНЯТИЯ ИЗОЛЯЦИИ	67
 – стрипперы для снятия изоляции и оболочки кабелей и проводов	
– стрипперы для разделки кабелей с изоляцией из сшитого полиэтилена	
– ножи монтерские	
– стрипперы для зачистки оптоволоконных и коаксиальных кабелей	
– автоматы для снятия изоляции и резки проводов	
ИНСТРУМЕНТ ДЛЯ ПРОБИВКИ ОТВЕРСТИЙ	87
 – прессы гидравлические для пробивки отверстий в стальных листах	
– перфоформы для пробивки отверстий в стальных листах	
– прессы аккумуляторные для пробивки отверстий в стальных листах	
ИНСТРУМЕНТ ДЛЯ РАБОТ С ЭЛЕКТРОТЕХНИЧЕСКИМИ ШИНАМИ	93
 – прессы гидравлические для резки и гибки электротехнических шин	
– прессы гидравлические для перфорации электротехнических шин	
– перфоформы для пробивки отверстий в электротехнических шинах	
– универсальный стол с комплектом шинообрабатывающего оборудования	
ДОМКРАТЫ ГИДРАВЛИЧЕСКИЕ	99
 – домкраты гидравлические грузовые односторонние	
– домкраты гидравлические грузовые с фиксирующей гайкой	
– домкраты гидравлические низкие	
– домкраты гидравлические с полым штоком	
ГИДРАВЛИЧЕСКИЕ НАСОСЫ	103
 – насосы гидравлические ручные	
– насосы гидравлические ножные	
– насосы электрогидравлические	
– насосы бензогидравлические	
ДИЭЛЕКТРИЧЕСКИЙ РУЧНОЙ ИНСТРУМЕНТ	111
 – диэлектрический шарнирно-губцевый инструмент	
– наборы диэлектрического инструмента	
– диэлектрические ключи, шестигранные головки и трещотки	
– диэлектрические ножницы и ножи	
– наборы диэлектрических отверток	

СЛЕСАРНО-МОНТАЖНЫЙ ИНСТРУМЕНТ 137



- шарнирно-губцевый инструмент
- ключи переставные с кнопочной самофиксацией
- ключи шестигранные
- наборы отверток

МОНТАЖНЫЕ СУМКИ, ПОЯСА И НАБОРЫ ИНСТРУМЕНТА 141



- монтажные сумки
- монтажные пояса
- монтажные жилеты
- наборы инструмента в сумках

КОНТРОЛЬНО-ИЗМЕРИТЕЛЬНЫЕ ПРИБОРЫ 149



- цифровые мультиметры
- цифровые токовые клещи
- лазерные пирометры

УСТРОЙСТВА ДЛЯ ЗАКЛАДКИ И ПРОТЯЖКИ КАБЕЛЕЙ 155



- нейлоновые протяжки
- стальные протяжки
- протяжки из полиэстера
- протяжки из стеклоплетки

ИНСТРУМЕНТ ДЛЯ МОНТАЖА СИП И ВЛ 165



- инструмент для натяжения и резки бандажной ленты
- лебедки, кабельные чулки, вертлюги, ролики и монтажные зажимы
- для опрессовки натяжной и соединительной арматуры СИП и ВЛ
- приспособления и средства страховки для работы на высоте

ИНСТРУМЕНТ ДЛЯ МОНТАЖА ТЕРМОУСАЖИВАЕМЫХ МУФТ И ТРУБОК 179



- высокотемпературный фен и пропановая горелка
- наборы инструмента для монтажа кабельных муфт и болтовых соединителей
- портативные бутановые горелки
- автоматические устройства для маркировки и резки термоусаживаемых трубок
- автоматический инструмент для монтажа нейлоновых стяжек
- инструмент для монтажа нейлоновых стяжек
- инструмент для монтажа стяжек из нержавеющей стали

Профили обжима



Овальный
двухконтурный



Овальный



Квадратный



Трапецевидный



Трапецевидный
со вдавливанием



Лепестковый
двухконтурный



Клиновидный

Инструмент для опрессовки



Пресс-клещи





Пресс-клещи для опрессовки изолированных и неизолированных наконечников

Пресс-клещи СТВ «КВТ» представлены модельным рядом:

СТВ-01, СТВ-02, СТВ-03, СТВ-04, СТВ-05, СТВ-06, СТВ-07, СТВ-09, СТВ-10, СТВ-11, СТВ-12, СТВ-14, СТВ-15

“10 дюймов закаленной вороненой стали. Мощный и безотказный, как «Магнум» 45-го калибра.”

“Номерные матрицы «КВТ». Высокоточная технология литья по выплавляемым моделям.”

СТВ (КВТ)

пресс-клещи для опрессовки наконечников с номерными матрицами «КВТ»

- Усиленный трехшарнирный рычажный механизм
- Материал корпуса : качественная 3-х миллиметровая сталь
- Удлиненные рукоятки, позволяющие производить опрессовку двумя руками
- Храповой механизм, обеспечивающий блокировку обратного хода до завершения полного цикла опрессовки
- Устройство разблокировки храпового механизма
- При работе требуют на 30% меньше усилий, чем аналогичный инструмент
- Рельефные двухкомпонентные рукоятки из нескользящей термoplastрезины
- Регулятор прижимного усилия матриц
- Совершенные эргономичные пропорции
- Обработка поверхности: воронение
- Вес: 620 г
- Длина: 260 мм



Пресс-клещи для опрессовки изолированных и неизолированных наконечников

СТА (КВТ)

пресс-клещи для опрессовки наконечников с номерными матрицами «КВТ»

- В два раза легче, чем аналогичный инструмент стальной конструкции
- Материал корпуса: легкий, высокопрочный алюминиевый сплав, применяемый в авиационной и космической промышленности
- Антистатичный, немагнитный, искробезопасный корпус
- Усиленная трехшарнирная конструкция
- Эргономичные рукоятки из нескользящей термoplastрезины
- Храповой механизм, обеспечивающий блокировку обратного хода до завершения полного цикла опрессовки
- Устройство разблокировки храпового механизма
- Регулятор прижимного усилия матриц
- Обработка поверхности: электролитическое анодирование
- Вес: 290 г
- Длина: 225 мм



Пресс-клещи СТА «КВТ» представлены модельным рядом:

СТА-01, СТА-02, СТА-04, СТА-10, СТА-11, СТА-12, СТА-14

“Невероятно легкая модель с изяществом и точностью швейцарского хронографа.”



СТК (КВТ)

пресс-клещи для опрессовки наконечников с номерными матрицами «КВТ»

- Усиленная стальная конструкция, надежная механика
- Храповой механизм, обеспечивающий блокировку обратного хода до завершения полного цикла опрессовки
- Устройство разблокировки храпового механизма
- Регулятор прижимного усилия матриц
- Удобные эргономичные рукоятки
- Добротная экономичная модель с оптимальным соотношением «цена-качество»
- Обработка поверхности: воронение
- Вес: 540 г
- Длина: 220 мм

“Компактная и элегантная 9-дюймовая модель. Идеальная посадка в ладони.”









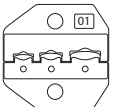

Пресс-клещи СТК «КВТ» представлены модельным рядом:

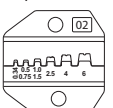
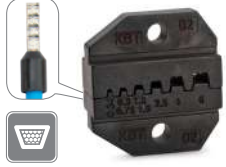
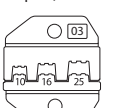
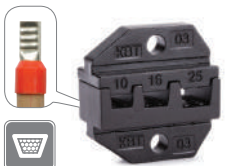
СТК-01, СТК-02, СТК-03, СТК-04, СТК-05, СТК-06, СТК-09, СТК-10, СТК-11, СТК-12, СТК-14, СТК-15

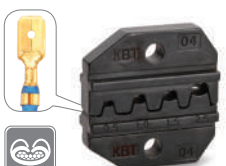



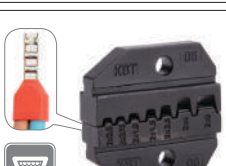







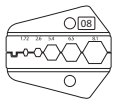

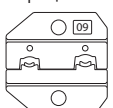

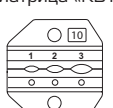
Номерные матрицы «KVТ» для обжима изолированных и неизолированных наконечников

<p>Матрица «KVТ»</p>  <p>МПК-01</p>	<p>Поставляется с моделями:</p> <p>СТВ-01 СТК-01 СТА-01 набор СТВ</p>	<p>Опрессовка изолированных наконечников и гильз с красной, синей и желтой манжетами Типы наконечников и гильз: НКИ, НКИ(н), ВНКИ, НВИ, НИК, НШКИ, НШПИ, ГСИ, ГСИ(н), ГСИ-П, ВРПИ-М, ВРПИ-П, ВРШИ-М(н), ВРШИ-П(н), РПИ-М(н), РПИ-П(н) Сечения проводов: 0,25/0,34/0,5/0,75/1,0/1,5/2,5/4/6 мм² Трехпозиционная матрица Профиль обжима: овальный, двухконтурный</p> 
<p>Матрица «KVТ»</p>  <p>МПК-02</p>	<p>Поставляется с моделями:</p> <p>СТВ-02 СТК-02 СТА-02 набор СТВ</p>	<p>Опрессовка одинарных изолированных и неизолированных втулочных наконечников Типы наконечников: НШВИ, НШВ Сечения проводов: 0,25/0,34/0,5/0,75/1,0/1,5/2,5/4/6 мм² Шестипозиционная матрица Профиль обжима: трапецевидный</p> 
<p>Матрица «KVТ»</p>  <p>МПК-03</p>	<p>Поставляется с моделями:</p> <p>СТВ-03 СТК-03 набор СТВ</p>	<p>Опрессовка одинарных изолированных и неизолированных втулочных наконечников Типы наконечников: НШВИ, НШВ Сечения проводов: 10/16/25 мм² Трехпозиционная матрица Профиль обжима: трапецевидный</p> 
<p>Матрица «KVТ»</p>  <p>МПК-04</p>	<p>Поставляется с моделями:</p> <p>СТВ-04 СТК-04 СТА-04 набор СТВ</p>	<p>Опрессовка неизолированных разъемов и наконечников (автоклемм) под двойной обжим по жиле и изоляции Типы разъемов и наконечников: РП-М, РП-П и др. Сечения проводов: 0,25/0,34/0,5/0,75/1,0/1,5/2,5 мм² Четырехпозиционная матрица Профиль обжима: лепестковый, двухконтурный</p> 
<p>Матрица «KVТ»</p>  <p>МПК-05</p>	<p>Поставляется с моделями:</p> <p>СТВ-05 СТК-05 набор СТВ</p>	<p>Опрессовка неизолированных медных наконечников и гильз Типы наконечников и гильз: ТМЛ, ТМЛс, ТМЛ(DIN), ТМ, ГМЛ, ГМЛ-П, ГМЛ(о), ГМЛ(DIN), наборы СОТК Сечения проводов: 0,25/0,34/0,5/0,75/1,0/1,5/2,5/4/6/10 мм² Четырехпозиционная матрица Профиль обжима: клиновидный</p> 
<p>Матрица «KVТ»</p>  <p>МПК-06</p>	<p>Поставляется с моделями:</p> <p>СТВ-06 СТК-06</p>	<p>Опрессовка двойных изолированных втулочных наконечников Тип наконечников: НШВИ (2) Сечения проводов: 2x0,5/2x0,75/2x1,0/2x1,5/2x2,5/2x4/2x6 мм² Семипозиционная матрица Профиль обжима: трапецевидный</p> 
<p>Матрица «KVТ»</p>  <p>МПК-07</p>	<p>Поставляется с моделями:</p> <p>СТВ-07</p>	<p>Опрессовка изолированных наконечников и гильз с красной и синей манжетами Типы наконечников: НКИ(н), НВИ(н), НШПИ(н), ГСИ Сечения проводов: 10/16 мм² Двухпозиционная матрица Профиль обжима: овальный, одноконтурный</p> 

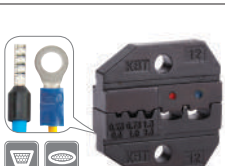

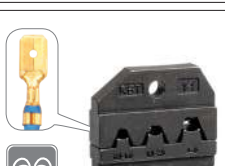
Номерные матрицы «KVТ» для обжима изолированных и неизолированных наконечников

<p>Матрица «KVТ»</p>  <p>МПК-08</p>	<p>Используется с моделями:</p> <p>СТВ СТК</p>	<p>Опрессовка коаксиальных разъемов для телевизионных кабелей RG 6, RG 58, RG 59, RG 62 Размеры обжимных профилей: 8,1 мм / 6,5 мм / 5,4 мм / 2,6 мм / 1,72 мм Пятипозиционная матрица Профиль обжима: гексагональный</p> 
<p>Матрица «KVТ»</p>  <p>МПК-09</p>	<p>Поставляется с моделями:</p> <p>СТВ-09 СТК-09</p>	<p>Опрессовка флажковых разъемов в нейлоновом корпусе Тип разъемов: РФИ-М(н) Сечения проводов: 0,25/0,34/0,5/0,75/1,0/1,5/2,5 мм² Двухпозиционная матрица Профиль обжима: овальный, двухконтурный</p> 
<p>Матрица «KVТ»</p>  <p>МПК-10</p>	<p>Поставляется с моделями:</p> <p>СТВ-10 СТК-10 СТА-10</p>	<p>Опрессовка наконечников, разъемов и гильз с термоусаживаемой изоляцией и концевых изолирующих заглушек КИЗ Типы наконечников, разъемов и гильз: НКИ-Т, НВИ-Т, ГСИ-Т, РПИ-П-Т, РППИ-М-Т, РПИ-М-НТ, РПИ-П-НТ, КИЗ Сечения проводов: 0,5/0,75/1,0/1,5/2,5/4/6 мм² Трехпозиционная матрица Профиль обжима: овальный, одноконтурный</p> 
<p>Матрица «KVТ»</p>  <p>МПК-11</p>	<p>Поставляется с моделями:</p> <p>СТВ-11 СТК-11 СТА-11</p>	<p>Опрессовка изолированных разъемов с красной, синей и желтой манжетами Типы разъемов: РППИ-М, РПИ-П, РПИ-М, РШИ-П, РШИ-М, РПИ-О Сечения проводов: 0,5/0,75/1,0/1,5/2,5/4/6 мм² Трехпозиционная матрица Профиль обжима: овальный, двухконтурный</p> 
<p>Матрица «KVТ»</p>  <p>МПК-12</p>	<p>Поставляется с моделями:</p> <p>СТВ-12 СТК-12 СТА-12</p>	<p>Опрессовка изолированных наконечников и гильз Типы наконечников и гильз: НКИ, НКИ(н), ВНКИ, НВИ, НИК, НШКИ, НШПИ, ГСИ, ГСИ(н), ГСИ-П, НШВИ, НШВ Сечения проводов: 0,25/0,34/0,5/0,75/1,0/1,5/2,5 мм² Комбинированная пятипозиционная матрица Профиль обжима: трапецевидный и овальный, двухконтурный</p> 
<p>Матрица «KVТ»</p>  <p>МПК-14</p>	<p>Поставляется с моделями:</p> <p>СТВ-14 СТК-14 СТА-14</p>	<p>Опрессовка неизолированных разъемов и наконечников (автоклемм) под двойной обжим по жиле и изоляции Типы наконечников: РП-М, РП-П и др. Сечения проводов: 0,5/0,75/1,0/1,5/2,5/4/6 мм² Трехпозиционная матрица Профиль обжима: лепестковый, двухконтурный</p> 
<p>Матрица «KVТ»</p>  <p>МПК-15</p>	<p>Поставляется с моделями:</p> <p>СТВ-15 СТК-15</p>	<p>Опрессовка неизолированных наконечников, выполненных из листовой меди и медных гильз Типы наконечников и гильз: ГМ, НШП, ГМЛ(о), наборы СОТК Сечения проводов: 0,5/0,75/1,0/1,5/2,5/4/6/10 мм² Четырехпозиционная матрица Профиль обжима: клиновидный</p> 



Пресс-клещи с комплектом матриц для опрессовки изолированных и неизолированных наконечников

Матрицы в составе набора STF		
	Изолированные наконечники: НКИ, НВИ, НШКИ, НШПИ, РПИ, РПГИ-М, РШИ, РПИ-О, ГСИ Сечения: 0,5–6,0 мм ² Трехпозиционная матрица Профиль обжима: овальный, двухконтурный	
	Втулочные наконечники: НШВИ, НШВ Сечения: 0,25–6,0 мм ² Шестипозиционная матрица Профиль обжима: трапецевидный	
	Втулочные наконечники: НШВИ, НШВ Сечения: 6–16 мм ² Трехпозиционная матрица Профиль обжима: трапецевидный	
	Неизолированные наконечники (автоклеммы) Сечения: 0,5–6,0 мм ² Трехпозиционная матрица Профиль обжима: лепестковый, двухконтурный	
	Неизолированные медные наконечники Сечения: 0,5–10 мм ² Четырехпозиционная матрица Профиль обжима: клиновидный	

Набор STF (КВТ)

пресс-клещи для опрессовки наконечников с комплектом матриц

- Состав набора:
 - пресс-клещи STF
 - комплект из 5 сменных матриц
 - шестигранный ключ
 - запасные винты для крепления матриц
 - прочный пластиковый кейс
- Параллельное смыкание матриц, гарантирующее равномерный обжим и высокое качество опрессовки
- Усовершенствованный рычажный механизм. Усилие при опрессовке на 30% меньше, чем при использовании аналогичного инструмента
- Храповой механизм, обеспечивающий блокировку обратного хода до завершения полного цикла опрессовки
- Регулятор прижимного усилия матриц
- Блокатор рукоятки
- Вес набора/инструмента: 1.10/0.50 кг
- Длина: 215 мм
- Габариты кейса: 285x155x50 мм

*“Параллельное схождение матриц,
Усовершенствованный
рычажный механизм.
На 30% меньше усилий.”*



Пресс-клещи с комплектом матриц для опрессовки изолированных и неизолированных наконечников

Набор СТВ (КВТ)

пресс-клещи для опрессовки наконечников с комплектом номерных матриц «КВТ»

- Состав набора:
 - пресс-клещи СТВ с механизмом быстрой смены матриц
 - комплект из 5 сменных матриц
 - прочный пластиковый кейс
- Фиксация и высвобождение матриц нажатием на рычаги
- Материал корпуса: качественная 3-х миллиметровая сталь
- Удлиненные нескользящие рукоятки, позволяющие производить опрессовку двумя руками
- Храповой механизм, обеспечивающий блокировку обратного хода до завершения полного цикла опрессовки
- При работе требуют на 30% меньше усилий, чем аналогичный инструмент
- Регулятор прижимного усилия матриц
- Вес набора/инструмента: 1.38/0.60 кг
- Длина: 260 мм
- Габариты кейса: 295x250x60 мм

*“Замена матриц за 7 секунд
без отвертки и винтов.
Запатентованный механизм.”*

Матрицы в составе набора СТВ		
	Изолированные наконечники: НКИ, НВИ, НШКИ, НШПИ, РПИ, РПГИ-М, РШИ, РПИ-О, ГСИ Сечения: 0,5–6,0 мм ² Трехпозиционная матрица Профиль обжима: овальный, двухконтурный	 МПК-01
	Втулочные наконечники: НШВИ, НШВ Сечения: 0,25–6,0 мм ² Шестипозиционная матрица Профиль обжима: трапецевидный	 МПК-02
	Втулочные наконечники: НШВИ, НШВ Сечения: 10–25 мм ² Трехпозиционная матрица Профиль обжима: трапецевидный	 МПК-03
	Неизолированные наконечники (автоклеммы) Сечения: 0,25–2,5 мм ² Трехпозиционная матрица Профиль обжима: лепестковый, двухконтурный	 МПК-04
	Неизолированные медные наконечники Сечения: 0,5–10 мм ² Четырехпозиционная матрица Профиль обжима: клиновидный	 МПК-05





Пресс-клещи для опрессовки втулочных наконечников



ПКВш-6 (КВТ)

мультидиапазонная модель
для опрессовки втулочных наконечников

- Диапазон сечений втулочных наконечников:
 - НШВИ, НШВ: 0.25–6 мм²
 - НШВИ(2): 2x0.5–2x4.0 мм²
- Универсальный инструмент для опрессовки широкого ряда втулочных наконечников
- Одна саморегулирующаяся матрица на все типоразмеры диапазона
- Ширина обжимной матрицы: 13 мм
- Инструмент перекрывает диапазон из 15 размеров втулочных наконечников
- Шестигранный профиль обжима с рифлением
- Усовершенствованный храповой механизм, гарантирующий полный цикл опрессовки
- Регулятор прижимного усилия матриц
- Двухкомпонентные эргономичные рукоятки с небольшим раскрытием
- Вес: 400 г Длина: 170 мм



“Обновленная модель ПКВш-6 с шестигранным профилем обжима.”

ПКВк-10 (КВТ)

мультидиапазонная модель
для опрессовки втулочных наконечников

- Диапазон сечений втулочных наконечников:
 - НШВИ, НШВ: 0.25–10 мм²
 - НШВИ(2): 2x0.5–2x6.0 мм²
- Универсальный инструмент для опрессовки практически всего ряда втулочных наконечников
- Одна саморегулирующаяся матрица на все типоразмеры диапазона
- Ширина обжимной матрицы: 13 мм
- Инструмент перекрывает диапазон из 17 размеров втулочных наконечников
- Квадратный профиль обжима с рифлением
- Усовершенствованный храповой механизм, гарантирующий полный цикл опрессовки
- Регулятор прижимного усилия матриц
- Двухкомпонентные эргономичные рукоятки с небольшим раскрытием
- Вес: 402 г Длина: 170 мм



“Одна модель вместо двух!
Из 19 размеров, которые опрессовывают
пресс-клещи ПКВш-6 и ПКВк-16, новая
модель делает 18!”

“Черный квадрат наполнен смыслом
не только в супрематизме.”



Пресс-клещи для опрессовки втулочных наконечников



ПКВк-16 (КВТ)

мультидиапазонная модель
для опрессовки втулочных наконечников

- Диапазон сечений втулочных наконечников:
 - НШВИ, НШВ: 4.0–16 мм²
 - НШВИ(2): 2x4.0–2x6.0 мм²
- Универсальный инструмент для опрессовки практически всего ряда втулочных наконечников
- Одна саморегулирующаяся матрица на все типоразмеры диапазона
- Ширина обжимной матрицы: 17 мм
- Инструмент перекрывает диапазон из 6 размеров втулочных наконечников
- Квадратный профиль обжима с рифлением
- Усовершенствованный храповой механизм, гарантирующий полный цикл опрессовки
- Регулятор прижимного усилия матриц
- Модернизированная модель с расширенным диапазоном опрессовки наконечников НШВИ
- Вес: 534 г Длина: 210 мм



“Мощные пресс-клещи с увеличенным
рычагом для большого объема работ.”

ПКВк-16у (КВТ)

мультидиапазонная усовершенствованная модель
для опрессовки втулочных наконечников

- Диапазон сечений втулочных наконечников:
 - НШВИ, НШВ: 0.25–16 мм²
 - НШВИ(2): 2x0.5–2x6.0 мм²
- Универсальный инструмент для опрессовки практически всего ряда втулочных наконечников
- Одна саморегулирующаяся матрица на все типоразмеры диапазона
- Ширина обжимной матрицы: 13 мм
- Инструмент перекрывает диапазон из 18 размеров втулочных наконечников
- 6 положений регулятора прижимного усилия матрицы:
 - поворот по часовой стрелке – для опрессовки наконечников малых сечений
 - поворот против часовой стрелки – для опрессовки наконечников больших сечений
- Квадратный профиль обжима с рифлением
- Усовершенствованный храповой механизм, гарантирующий полный цикл опрессовки
- Двухкомпонентные эргономичные рукоятки с небольшим раскрытием
- Вес: 406 г Длина: 175 мм



“Премьера 2017!
Обжим наконечников от 0.25 до 16 мм².”



Пресс-клещи для опрессовки втулочных наконечников



ПКВк-16т (КВТ) мультдиапазонная модель торцевого типа для опрессовки втулочных наконечников

- Диапазон сечений втулочных наконечников:
 - НШВИ, НШВ: 0.25–16 мм²
 - НШВИ(2): 2x0.5–2x10 мм²
- Универсальный инструмент для опрессовки практически всего ряда втулочных наконечников
- Одна торцевая саморегулирующаяся матрица на все типоразмеры диапазона
- Ширина обжимной матрицы: 16 мм
- Инструмент перекрывает диапазон из 19 размеров втулочных наконечников
- Переключатель прижимного усилия матрицы
- Два положения переключателя диапазона сечений:
 - левое положение: опрессовка сечений 0.25–6.0 мм²
 - правое положение: опрессовка сечений 10–16 мм²
- Квадратный профиль обжима с рифлением
- Усовершенствованный храповой механизм, гарантирующий полный цикл опрессовки
- Рычаг разблокировки храпового механизма
- Двухкомпонентные эргономичные рукоятки со вставками из мягкой термопластрезины
- Вес: 506 г
- Длина: 200 мм

“Торцевая саморегулирующаяся матрица для работы в труднодоступных местах.”

“Ультразвуковой диапазон от 0.25 до 16 мм².”



“Золотой треугольник: «цена – функционал – качество».”

ПКВ-16 (КВТ) пресс-клещи для опрессовки втулочных наконечников

- Диапазон сечений втулочных наконечников:
 - НШВИ, НШВ: 0.5–16 мм²
- Трапециевидный профиль обжима с вдавливанием
- Инструмент перекрывает диапазон из 9 размеров втулочных наконечников
- Для каждого типоразмера наконечников – своя промаркированная матрица
- Надежная, простая и долговечная модель
- Единая литая конструкция
- Обработка поверхности: антикоррозионное покрытие
- Обливные пластизоловые рукоятки
- Вес: 320 г
- Длина: 185 мм

Наборы втулочных наконечников в металлических кейсах

ПКВ (КВТ) пресс-клещи для опрессовки втулочных наконечников

- Опрессовка одинарных и двойных втулочных наконечников больших сечений
- Трапециевидный профиль обжима с вдавливанием
- Инструмент ПКВ-50 перекрывает диапазон из 8 размеров втулочных наконечников
- Инструмент ПКВ-95 перекрывает диапазон из 3 размеров втулочных наконечников
- Усиленная конструкция рабочей головы
- Храповой механизм с функцией разблокировки

Модель	Диапазон сечений (мм ²)		Вес (г)	Длина (мм)
	НШВИ, НШВ	НШВИ(2)		
ПКВ-50	10–50	2x6–2x16	315	730
ПКВ-95	50–95	–	320	760



Наборы НШВИ серии М-2850 / М-3450 наборы втулочных наконечников в металлических кейсах

- Наборы содержат наиболее популярные размеры одинарных и двойных втулочных наконечников с возможностью комплектации инструментом для опрессовки втулочных наконечников и стриппером для снятия изоляции
- Цвет изолирующих манжет одинарных и двойных втулочных наконечников выполнен в одинаковой цветовой гамме и в соответствии с цветовой маркировкой DIN 46228, часть 4
- Набор поставляется в металлическом кейсе с отделениями для наконечников и большим отделением для инструмента
- Кейс оборудован замком и рукояткой для переноски



НШВИ М-3450-1

№	Состав набора	Набор НШВИ М-2850-0	Набор НШВИ М-2850-1	Набор НШВИ М-3450-0	Набор НШВИ М-3450-1	Набор НШВИ М-3450-2
1	НШВИ 0.5–8	500	500	500	500	500
2	НШВИ 0.75–8	500	500	500	500	500
3	НШВИ 1.0–8	500	500	500	500	500
4	НШВИ 1.5–8	500	500	350	350	350
5	НШВИ 2.5–8	500	500	250	250	250
6	НШВИ 4.0–9	250	250	200	200	200
7	НШВИ 6.0–12	100	100	100	100	100
8	НШВИ(2) 0.5–8	–	–	250	250	250
9	НШВИ(2) 0.75–8	–	–	250	250	250
10	НШВИ(2) 1.0–8	–	–	250	250	250
11	НШВИ(2) 1.5–8	–	–	200	200	200
12	НШВИ(2) 2.5–10	–	–	100	100	100
13	Пресс-клещи ПКВк-10	–	1	–	1	1
14	Стриппер WS-07	–	–	–	–	1
Всего в наборе:		2850 шт.	2851 шт.	3450 шт.	3451 шт.	3452 шт.
Вес (кг):		1.70	2.10	2.20	2.60	2.94
Габариты кейса (мм):		360x160x42		328x220x42		

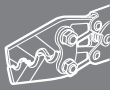



Пневматические кримперы для опрессовки втулочных наконечников



AC-25 (GLW) ручной пневматический кримпер для опрессовки втулочных наконечников



- В комплекте:
 - кримпер AC-25
 - воздушный шланг для подключения к компрессору
- Диапазон сечений втулочных наконечников:
 - НШВИ, НШВ: 0.25–2.5 мм²
 - НШВИ(2): 2x0.5–2x1.5 мм²
- Мощность компрессора: 4–6 бар
- Время опрессовки: 1 сек.
- Универсальный инструмент для опрессовки одинарных и двойных втулочных наконечников
- Два мультидиапазонных гнезда для опрессовки:
 - фронтальное (глубина опрес. профиля – 8 мм)
 - боковое (глубина опрес. профиля – 12 мм)
- Опрессовка производится нажатием на рычаг
- Компактный и легкий инструмент
- Трапециевидный профиль обжима
- Вес: 450 г
- Длина: 190 мм



“Опрессовка втулочных наконечников никогда не была такой легкой, как с пневматическими кримперами «АС».”



AC-25T (GLW) настольный пневматический кримпер для опрессовки втулочных наконечников



- В комплекте:
 - кримпер AC-25T
 - педальный блок с воздушным шлангом
 - трубочина для крепления к столу
- Диапазон сечений втулочных наконечников:
 - НШВИ, НШВ: 0.25–2.5 мм²
 - НШВИ(2): 2x0.5–2x1.5 мм²
- Мощность компрессора: 4–6 бар
- Время опрессовки: 1 сек.
- Универсальный инструмент для опрессовки одинарных и двойных втулочных наконечников
- Два мультидиапазонных гнезда для опрессовки:
 - фронтальное (глубина опрес. профиля – 8 мм)
 - боковое (глубина опрес. профиля – 12 мм)
- Опрессовка производится нажатием на педаль
- Специальные отделения для наконечников в корпусе инструмента
- Вес: 1.00 кг
- Габариты: 200x135x75 мм



“11 типоразмеров втулочных наконечников. 2 опрессовочных гнезда: фронтальное и боковое для удобства работы.”



Пневматические кримперы для опрессовки втулочных наконечников



AC-100 (GLW) ручной пневматический кримпер для опрессовки втулочных наконечников



- В комплекте:
 - кримпер AC-100
 - воздушный шланг для подключения к компрессору
- Диапазон сечений втулочных наконечников:
 - НШВИ, НШВ: 4.0–10 мм²
 - НШВИ(2): 2x2.5–2x6.0 мм²
- Мощность компрессора: 4–6 бар
- Время опрессовки: 1 сек.
- Универсальный инструмент для опрессовки одинарных и двойных втулочных наконечников
- Три боковых гнезда для опрессовки
- Глубина опрессовочного профиля – 8 мм
- Опрессовка производится нажатием на рычаг
- Компактный и легкий инструмент
- Трапециевидный профиль обжима
- Вес: 450 г
- Длина: 190 мм



“Достаточно легкого нажатия на рычаг одним пальцем для мгновенного завершения цикла опрессовки.”



AC-100T (GLW) настольный пневматический кримпер для опрессовки втулочных наконечников



- В комплекте:
 - кримпер AC-100T
 - педальный блок с воздушным шлангом
 - трубочина для крепления к столу
- Диапазон сечений втулочных наконечников:
 - НШВИ, НШВ: 4.0–10 мм²
 - НШВИ(2): 2x2.5–2x6.0 мм²
- Мощность компрессора: 4–6 бар
- Время опрессовки: 1 сек.
- Универсальный инструмент для опрессовки одинарных и двойных втулочных наконечников
- Три боковых гнезда для опрессовки
- Глубина опрессовочного профиля – 8 мм
- Опрессовка производится нажатием на педаль
- Специальные отделения для наконечников в корпусе инструмента
- Вес: 1.00 кг
- Габариты: 200x135x75 мм



“Одновременные движения рук и ног эффективны не только в боях без правил. Кримперы АС версии «Т» — для выполнения большого объема работ.”



Электрическая машина для опрессовки штыревых втулочных наконечников



MC-25 (GLW)

автомат для одновременной зачистки проводов и опрессовки рулонных изолированных втулочных наконечников

- В комплекте:
 - электрическая машина MC-25
 - кейс со сменными модулями для каждого типоразмера наконечников
 - шнур электропитания
- Диапазон сечений втулочных наконечников:
 - НШВИ: 0.5–2.5 мм²
- 2 в 1: снятие изоляции с проводов и опрессовка втулочных наконечников за одну технологическую операцию
- Машина опрессовывает ленточные втулочные наконечники, поставляемые в рулонах. Длина контактной части наконечников – 8 мм
- Время цикла зачистка/опрессовка: 1.5 сек.
- Электронный счетчик количества операций
- Настройка машины на обработку провода другого сечения занимает меньше минуты
- Сменные модули имеют цветовую маркировку, совпадающую с цветом манжет втулочных наконечников по DIN 46228-4
- Встроенный лоток для сбора обрезков изоляции
- Трапециевидный профиль обжима
- Рукоятка для переноски
- Легкая переносная автоматическая станция
- Напряжение: 230 В/50 Гц
- Потребляемая мощность: 80 Вт
- Вес: 12.00 кг
- Габариты: 165x270x320 мм



“Подача в ствольную коробку пулеметных лент емкостью 500/1000 наконечников.”

“Модульная конструкция и применение компонентов, не требующих обслуживания, обеспечивают высокую степень надежности агрегата.”

Рекомендуемые опции:

- Запасные лезвия для сечения 0.5 мм²
- Запасные лезвия для сечения 0.75 мм²
- Запасные лезвия для сечения 1.0 мм²
- Запасные лезвия для сечения 1.5 мм²
- Запасные лезвия для сечения 2.5 мм²
- Комплект для опрессовки втулочных наконечников сечением 0.25/0.34 мм²



Электропневматические машины для опрессовки штыревых втулочных наконечников



MC-40-1 / MC-40L (GLW)

автоматы для одновременной зачистки проводов и опрессовки изолированных втулочных наконечников

- В комплекте:
 - машина MC-40-1/MC-40L
 - модуль для втулочных наконечников 0.5–1.5 мм² с длиной втулки 6–12 мм (только для MC-40-1)
 - шнур электропитания
 - кожух
- Базовый диапазон сечений MC-40-1:
 - НШВИ 0.5–1.5 мм²
 Расширенный диапазон сечений MC-40-1:
 - НШВИ 0.25–4.0 мм²
 Длина контактной части: 6, 8, 10, 12 мм
- 2 в 1: снятие изоляции с проводов и опрессовка втулочных наконечников за одну технологическую операцию
- Функция зачистки провода без опрессовки
- Машина опрессовывает изолированные втулочные наконечники, поставляемые россыпью
- При замене опрессовочных блоков автоматически настраиваются все прочие параметры
- Время цикла зачистка/опрессовка: 1.3 сек.
- Электронный счетчик количества операций
- Жидкокристаллический дисплей
- Настройка автомата на нужное сечение – простой заменой нескольких модулей
- Встроенный лоток для сбора обрезков изоляции
- Трапециевидный профиль обжима
- Мощность компрессора: 4.5–6 бар
- Расход воздуха: 1.2 л на такт
- Напряжение: 230 В/50 Гц
- Потребляемая мощность: 50 Вт
- Вес: 28.00 кг
- Габариты: 390x240x490 мм



Модуль	В комплекте	Дополнительно
для MC-40-1	НШВИ 0.5–1.5/8	НШВИ 0.25–0.34/6/8 НШВИ 2.5–8/10/12 НШВИ 4.0–10
для MC-40L	—	НШВИ 4.0–10/12 НШВИ 6.0–12 НШВИ 10–12

“Забудьте о зачистке провода! Все сделает автомат. 1 подача – 2 операции на выходе.”

“Включить машину. Засыпать наконечники в барабан. Вставить провод в отверстие. Извлечь уже готовое изделие!”





Электрическая машина для опрессовки изолированных и неизолированных наконечников

Рекомендованные матрицы*		
	Изолированные наконечники: НКИ, НВИ, НШКИ, НШПИ, РПИ, РППИ-М, РШИ, РПИ-О, ГСИ Сечения: 0,5–6,0 мм ² Трехпозиционная матрица Профиль обжима: овальный, двухконтурный Защитный кожух: ЕС РС06	 ЕС IO560
	Втулочные наконечники: НШВИ, НШВ Сечения: 0,14–6,0 мм ² Семипозиционная матрица Профиль обжима: трапециевидный Защитный кожух: ЕС РС05	 ЕС EO160
	Неизолированные наконечники (автоклеммы) Сечения: 0,5–6,0 мм ² Трехпозиционная матрица Профиль обжима: лепестковый, двухконтурный Защитный кожух: ЕС РС02	 ЕС RO560
	Неизолированные медные наконечники Сечения: 0,5–10 мм ² Четырехпозиционная матрица Профиль обжима: клиновидный Защитный кожух: ЕС РС03	 ЕС TO599Q

* Полный перечень матриц GLW запрашивайте в офисах продаж.

ЕС-65 (GLW) электрическая машина для серийной опрессовки



- В комплекте:
 - электрические пресс-клещи
 - ножная педаль
 - шнур электропитания
- Максимальное давление: 1 т
- Счетчик количества опрессовок
- Время опрессовки: ~1 сек.
- Напряжение: 230 В / 50 Гц
- Потребляемая мощность: 160 Вт
- Простая настройка и управление
- 5-ступенчатый регулятор усилия опрессовки
- Регулировка ширины раскрытия губок
- Возможность фиксации наконечника в губках с последующей установкой в него провода
- Ножной педальный привод
- Защитный прозрачный кожух на губках инструмента
- Удобная рукоятка для транспортировки
- Портативный инструмент с гарантированным качеством опрессовки
- Вес: 9,95 кг
- Габариты: 140x220x320 мм

“Станция для опрессовки от европейского лидера на рынке компактных автоматических устройств для обработки проводов. GLW, Германия.”



Пресс-клещи для опрессовки неизолированных наконечников



ПК-16 / ПК-35 (КВТ) пресс-клещи для опрессовки неизолированных наконечников

- 5-ти позиционные опрессующие губки
- Опрессовка наконечников и гильз любого стандарта
- Клиновидный обжим
- Инструмент предназначен для опрессовки только многопроволочных жил
- Храповый механизм обеспечивает высокое передаточное усилие и гарантирует полный цикл опрессовки
- Винт для экстренной разблокировки матриц
- Обработка поверхности: воронение
- Эргономичные рукоятки

Модель	Сечения наконечников (мм ²)		Вес (г)	Длина (мм)
	медные	алюминиевые		
ПК-16	1,5–16	–	470	280
ПК-35	2,5–35	10–25	770	360



ПК-16у / ПК-35у (КВТ) пресс-клещи усиленные для опрессовки неизолированных наконечников

- Опрессовка наконечников и гильз любого стандарта
- Клиновидный обжим
- Инструмент предназначен для опрессовки однопроволочных и многопроволочных жил
- Усилие на рукоятках при опрессовке с помощью ПК-35у на 20% меньше в сравнении с классическим прототипом ПК-35
- Скрытый храповый механизм обеспечивает более высокое передаточное усилие и гарантирует полный цикл опрессовки
- Рычаг для экстренной разблокировки матриц
- Обработка поверхности: воронение
- Мощная, усиленная конструкция
- Эргономичные рукоятки

Модель	Сечения наконечников (мм ²)		Вес (г)	Длина (мм)
	медные	алюминиевые		
ПК-16у	1,5–16	–	390	245
ПК-35у	6,0–35	10–25	690	335

“Легче, компактнее, мощнее и эргономичнее в сравнении с классическими аналогами.”

“Прорезиненные рукоятки. Скрытый храповой механизм и отсутствие диагональной направляющей обеспечивают удобство и комфорт при работе.”





Пресс-клещи для обжима разъемов, тип RJ



JT-01 (KBT)

многофункциональные пресс-клещи со сменными модулями для обжима RJ-разъемов

- 4 в 1:
 - обжим разъемов RJ
 - снятие изоляции с плоских телефонных проводов с фиксированной длиной зачистки
 - снятие оболочки с круглых проводов типа UTP, STP
 - резка проводов
- Металлическая рамка для сменного модуля
- Эргономичные рукоятки из нескользящей термопластрезины
- Блокиратор рукояток обеспечивает удобство хранения и переноски
- Возвратная пружина улучшает эргономику и позволяет работать одной рукой
- Набор компактных сменных модулей обеспечивает уверенность в выполнении любых монтажных работ
- Металлическая защитная панель, предохраняющая от порезов
- Обработка поверхности: воронение/хромирование
- Вес: 320 г
- Длина: 200 мм

Модель	Число сменных модулей	Тип модулей	Тип разъемов
JT-01 (KBT)	1	8P	RJ-45
JT-01A (KBT)	2	8P, 6P	RJ-45/12/11
JT-01B (KBT)	3	8P, 6P, 4P	RJ-45/12/11/22

“Самый изящный и стильный кримпер для телефонии. Осторожно! Вызывает привыкание.”

“Комплектация одним, двумя и тремя сменными модулями.”

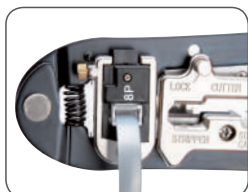

Обжим разъема

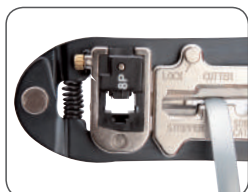

Обрезка провода

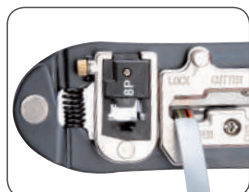

Зачистка плоского провода

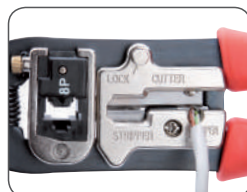

Зачистка круглого провода



Пресс-клещи для обжима разъемов, тип RJ

JT-02 (KBT)

многофункциональные пресс-клещи с двумя встроенными модулями для обжима RJ-разъемов

- 4 в 1:
 - обжим разъемов RJ
 - снятие изоляции с плоских телефонных проводов с фиксированной длиной зачистки
 - снятие оболочки с круглых проводов типа UTP, STP
 - резка проводов
- Встроенные матрицы: 8P, 6P
- Обжим разъемов: 8P8C (RJ-45), 6P6C (RJ-12), 6P4C (RJ-11), 6P2C
- Блокиратор рукояток, возвратная пружина
- Металлическая защитная панель, предохраняющая от порезов
- Обработка поверхности: воронение/хромирование
- Двухкомпонентные рукоятки
- Вес: 320 г Длина: 210 мм



JT-04 (KBT)

многофункциональный инструмент с двумя встроенными модулями для обжима RJ-разъемов

- 4 в 1:
 - обжим разъемов RJ
 - снятие изоляции с плоских телефонных проводов с фиксированной длиной зачистки
 - снятие оболочки с круглых проводов типа UTP, STP
 - резка проводов
- Встроенные матрицы: 8P, 6P
- Параллельный ход пуансонов гарантирует профессиональное качество работ
- Обжим разъемов: 8P8C (RJ-45), 6P6C (RJ-12), 6P4C (RJ-11), 6P2C
- Блокиратор рукояток, возвратная пружина
- Защитная панель, предохраняющая от порезов
- Обработка поверхности: воронение
- Эргономичные рукоятки из термопластрезины
- Инновационный дизайн
- Вес: 310 г Длина: 140 мм



“Новая конструкция привычного инструмента для обжима RJ-разъемов с параллельным ходом пуансонов.”



Обжим разъема



Обрезка провода



Зачистка плоского провода



Зачистка круглого провода



Испытания опрессованных соединений на механическую прочность



Механическая прочность соединений под опрессовку

Сечение провода/ наконечника	Усилие на разрыв (Н). Действующие международные стандарты						
	Изолированные наконечники и разъемы					Втулочные наконечники	
	ЕС	США	США	США	Россия	ЕС	Россия
	EN 60352	UL 486	MIL-T-7928	NASA-8739-4	KBV*	EN 60947-1	KBV*
0.5 мм ²	60	58	84	93	104	20	28
0.75 мм ²	85	89	169	142	122	30	36
1.0 мм ²	108	—	—	—	191	35	39
1.5 мм ²	150	133	222	182	279	40	47
2.5 мм ²	230	222	311	289	516	50	78
4.0 мм ²	310	311	489	458	752	60	102
6.0 мм ²	360	355	666	706	1 200	80	147
10 мм ²	380	400	999	1279	—	90	198
16 мм ²	960	444	1333	—	—	100	280
25 мм ²	1500	622	1777	—	—	135	296
35 мм ²	2100	800	2443	—	—	190	349

* Результаты лабораторных испытаний наконечников «KBV» с использованием инструмента с установленными матрицами «KBV», полученные на кольцевых и втулочных наконечниках

Все изолированные наконечники и разъемы производства «KBV» проходят обязательные испытания на соответствие международным стандартам в лаборатории завода

Прессы механические, гидравлические и аккумуляторные

Профили обжима



Гексагональный



Клиновидный



WM-образный





Прессы гидравлические ручные для опрессовки силовых наконечников и гильз

“Легкий и компактный пресс с С-образной кованой головой и набором из 8 сменных матриц.”



ПГР-70 (КВТ) пресс гидравлический ручной

- В комплекте:
 - ручной гидравлический пресс ПГР-70
 - набор из 8 сменных шестигранных матриц
 - ремкомплект (уплотнительные кольца)
 - прочный пластиковый кейс
- Диапазон сечений:
 - кабельные наконечники 4–70 мм²
- С-образная рабочая голова
- Безлюфтовые матрицы с фиксирующими штифтами
- Клапан ручного сброса давления
- Максимальное усилие: 5 т
- Всесезонное гидравлическое масло «КВТ» гарантирует работу инструмента при температуре выше минус 15 °С
- Вес комплекта/инструмента: 2.70/1.70 кг
- Легкий и компактный инструмент
- Длина: 295 мм
- Габариты кейса: 345x160x80 мм



“Даже эконом-модель с винтом ручного сброса давления оснащена продвинутой опцией двухскоростной помпы. Гран-при за эргономику!”



ПГР-120 (КВТ) пресс гидравлический ручной

- В комплекте:
 - ручной гидравлический пресс ПГР-120
 - набор из 8 сменных шестигранных матриц
 - ремкомплект (уплотнительные кольца)
 - прочный пластиковый кейс
- Диапазон сечений:
 - кабельные наконечники 10–120 мм²
- Двухскоростная помпа с механизмом быстрого хода поршня
- Клапан ручного сброса давления
- Усиленная рабочая голова
- Максимальное усилие: 8 т
- Всесезонное гидравлическое масло «КВТ» гарантирует работу инструмента при температуре выше минус 15 °С
- Вес комплекта/инструмента: 4.30/2.70 кг
- Длина: 410 мм
- Габариты кейса: 420x180x85 мм



“ПГР-120 и ПГР-300 «КВТ» — самые быстрые среди гидравлических прессов на рынке РФ!”



Прессы гидравлические ручные для опрессовки силовых наконечников и гильз

“Лидер продаж. Скоростной болид с усиленной головой и 9 опциями наборов прецизионных матриц.”

ПГР-300 (КВТ) пресс гидравлический ручной

- В комплекте:
 - ручной гидравлический пресс ПГР-300
 - набор из 12 сменных шестигранных матриц
 - ремкомплект (уплотнительные кольца)
 - прочный пластиковый кейс
- Диапазон сечений:
 - кабельные наконечники 10–300 мм²
- Двухскоростная помпа с механизмом быстрого хода поршня
- Клапан ручного сброса давления
- Усиленная рабочая голова
- Максимальное усилие: 12 т
- Всесезонное гидравлическое масло «КВТ» гарантирует работу инструмента при температуре выше минус 15 °С
- Вес комплекта/инструмента: 6.20/3.60 кг
- Длина: 470 мм
- Габариты кейса: 490x185x90 мм



Дополнительные аксессуары
наборы матриц:
НМ-300 ТМ, НМ-300 ТМЛс, НМ-300 ТА,
НМ-300 ДИН, НМ-300 ПМ, НМ-300 СОАС,
НМ-300 НШВИ, НМ-300 С, НМ-300 СИП



Характерной особенностью моделей ПГР-120 и ПГР-300 производства «КВТ» является наличие опции «двухскоростная помпа» с механизмом быстрого хода поршня.

Двухступенчатое нагнетание давления обеспечивает ускоренное выдвигание штока при подаче матриц в рабочую зону и стандартный замедленный ход в процессе самой опрессовки. Переключение между двумя скоростями происходит автоматически. Благодаря двухступенчатому механизму сокращается общее время монтажа, экономятся усилия и увеличивается производительность труда.

Устали от пустых разговоров об эргономике? Переходим к практическим занятиям.

Чтобы проверить, оборудован ли ваш пресс механизмом двухскоростной помпы, посчитайте количество качков, необходимых для полного смыкания матриц в режиме холостого хода (без наконечника).

Для большинства присутствующих на российском рынке гидравлических прессов этот показатель лежит в диапазоне от 10 до 15.

Для прессов «КВТ» необходимо всего лишь 3 движения для смыкания матриц!



“Всего 3 движения рукояткой — и вы у цели!”



Прессы гидравлические ручные для опрессовки силовых наконечников и гильз

“Имеет ли смысл доплачивать за АСД? Ответ на этот вопрос зависит от того, используете ли вы автоматические выключатели при монтаже электропроводки.”



ПГРс-70 (КВТ) пресс гидравлический ручной с механизмом АСД

- В комплекте:
 - ручной гидравлический пресс ПГРс-70
 - набор из 8 сменных шестигранных матриц
 - ремкомплект (уплотнительные кольца)
 - прочный пластиковый кейс
- Диапазон сечений:
 - кабельные наконечники 4–70 мм²
- Механизм автоматического сброса давления (АСД)
- С-образная рабочая голова
- Безлюфтовые матрицы с фиксирующими штифтами
- Клапан ручного сброса давления
- Максимальное усилие: 5 т
- Всесезонное гидравлическое масло «КВТ» гарантирует работу инструмента при температуре выше минус 15 °С
- Ход поршня: 12 мм
- Вес комплекта/инструмента: 2.80/1.80 кг
- Длина: 315 мм
- Габариты кейса: 345x160x80 мм



“Тот же добротный и эргономичный 120-й ПГР с дополнительной «защитой от дурака».”



ПГРс-120 (КВТ) пресс гидравлический ручной с механизмом АСД

- В комплекте:
 - ручной гидравлический пресс ПГРс-120
 - набор из 8 сменных шестигранных матриц
 - ремкомплект (уплотнительные кольца)
 - прочный пластиковый кейс
- Диапазон сечений:
 - кабельные наконечники 10–120 мм²
- Механизм автоматического сброса давления (АСД)
- Клапан ручного сброса давления
- Усиленная рабочая голова
- Двухскоростная помпа с механизмом быстрого хода поршня
- Максимальное усилие: 8 т
- Всесезонное гидравлическое масло «КВТ» гарантирует работу инструмента при температуре выше минус 15 °С
- Ход поршня: 12 мм
- Вес комплекта/инструмента: 4.50/2.90 кг
- Длина: 410 мм
- Габариты кейса: 420x180x85 мм



Прессы гидравлические ручные для опрессовки силовых наконечников и гильз



“Профессиональный инструмент с двухскоростной помпой, механизмом АСД и 8 опциями наборов прецизионных матриц.”

ПГРс-300 (КВТ) пресс гидравлический ручной с механизмом АСД

- В комплекте:
 - ручной гидравлический пресс ПГРс-300
 - набор из 12 сменных шестигранных матриц
 - ремкомплект (уплотнительные кольца)
 - прочный пластиковый кейс
- Диапазон сечений:
 - кабельные наконечники 10–300 мм²
- Механизм автоматического сброса давления (АСД)
- Клапан ручного сброса давления
- Двухскоростная помпа
- Усиленная рабочая голова
- Максимальное усилие: 12 т
- Всесезонное гидравлическое масло «КВТ» гарантирует работу инструмента при температуре выше минус 15 °С
- Ход поршня: 20 мм
- Вес комплекта/инструмента: 6.50/4.00 кг
- Длина: 470 мм
- Габариты кейса: 490x185x90 мм



Дополнительные аксессуары
наборы матриц:
НМ-300 ТМ, НМ-300 ТМЛс, НМ-300 ТА,
НМ-300 DIN, НМ-300 ПМ, НМ-300 СОАС,
НМ-300 НШВИ, НМ-300 С, НМ-300 СИП



Наличие клапана автоматического сброса давления (АСД) является отличительной чертой качественного и профессионального инструмента. Срабатывание клапана происходит при достижении критического давления в гидросистеме, что предохраняет инструмент от перегрузок и увеличивает срок его службы.

Принцип действия АСД прост и надежен: когда сила давления рабочей жидкости, действующая на запорную иглу, превышает противодействующее усилие пружины, клапан открывается и перепускает через себя часть потока гидравлической жидкости, не позволяя давлению достигнуть разрушающего уровня.

Пресс, оснащенный АСД, проходит полный рабочий цикл, и срабатывание клапана является индикатором завершения цикла опрессовки.

Модели прессов «КВТ» со встроенным механизмом АСД предназначены для выполнения большого объема работ и требуют минимального сервисного обслуживания.



корпус клапана



запорная игла



пружина



винт настройки
усилия клапана



Прессы гидравлические ручные для опрессовки силовых наконечников и гильз

“Огонь, металл и кузнечный пресс с усилием 1600 Т — факторы, придающие голове особую прочность.”



“Открытая конструкция головы не требует разборки перед каждой опрессовкой наконечников.”

“Кованые или литые? Для тех, кто не склонен к компромиссам при выборе дисков для своего авто и профессионального инструмента для опрессовки.”



ПГРС-120у (КВТ)

пресс гидравлический ручной с механизмом АСД

- В комплекте:
 - ручной гидравлический пресс ПГРС-120у
 - набор из 8 сменных шестигранных матриц
 - ремкомплект (уплотнительные кольца)
 - прочный пластиковый кейс
- Диапазон сечений:
 - кабельные наконечники 10–120 мм²
- Механизм автоматического сброса давления (АСД)
- Клапан ручного сброса давления
- С-образная рабочая голова
- Кованая голова придает инструменту особую прочность и надежность
- Точно подогнанные безлюфтовые матрицы
- Двухскоростная помпа с механизмом быстрого хода поршня
- Максимальное усилие: 8 т
- Всесезонное гидравл. масло «КВТ» гарантирует работу инструмента при температуре выше минус 15 °С
- Вес комплекта/инструмента: 4.70/3.00 кг
- Длина: 420 мм
- Габариты кейса: 450x200x90 мм



ПГРС-300у (КВТ)

пресс гидравлический ручной с механизмом АСД

- В комплекте:
 - ручной гидравлический пресс ПГРС-300у
 - набор из 11 сменных шестигранных матриц
 - ремкомплект (уплотнительные кольца)
 - прочный пластиковый кейс
- Диапазон сечений:
 - кабельные наконечники 16–300 мм²
- Механизм автоматического сброса давления (АСД)
- Клапан ручного сброса давления
- Двухскоростная помпа с механизмом быстрого хода поршня
- С-образная рабочая голова
- Кованая голова придает инструменту особую прочность и надежность
- Точно подогнанные безлюфтовые матрицы
- Максимальное усилие: 12 т
- Всесезонное гидравл. масло «КВТ» гарантирует работу инструмента при температуре выше минус 15 °С
- Вес комплекта/инструмента: 7.95/4.80 кг
- Длина: 490 мм
- Габариты кейса: 545x220x115 мм



Прессы гидравлические ручные для опрессовки силовых наконечников и гильз

“Что делает гидравлику долговечной? Взгляд изнутри...”

“Обработка ответственных деталей с 8 качеством, допуском 39 микрон и с 10 классом шероховатости поверхности. Стандарты КВТ.”



ПГРС-400у (КВТ)

пресс гидравлический ручной с механизмом АСД

- В комплекте:
 - ручной гидравлический пресс ПГРС-400у
 - набор из 9 сменных шестигранных матриц
 - прочный пластиковый кейс
- Диапазон сечений:
 - кабельные наконечники 35–400 мм²
- Механизм автоматического сброса давления (АСД)
- Ручной сброс давления поворотом рукоятки
- Двухскоростная помпа с механизмом быстрого хода поршня
- С-образная вращающаяся голова
- Кованая голова придает инструменту особую прочность
- Безлюфтовые матрицы с опорной полусферой
- Рукоятки из легкого и прочного стекловолокна
- Размер створа между матрицами: 38 мм
- Максимальное усилие: 13 т
- Всесезонное гидравл. масло «КВТ» гарантирует работу инструмента при температуре выше минус 15 °С
- Вес комплекта/инструмента: 9.80/5.90 кг
- Длина: 630 мм
- Габариты кейса: 735x215x105 мм



“Самый мощный инструмент среди ручной гидравлики. Опрессовка наконечников 400 квадрат на раз-два.”





Прессы гидравлические ручные для опрессовки силовых наконечников и гильз



ПГРс-120А (КВТ)

пресс гидравлический ручной с головой
из высокопрочного алюминиевого сплава

- В комплекте:
 - ручной гидравлический пресс ПГРс-120А
 - набор из 8 сменных шестигранных матриц
 - ремкомплект (уплотнительные кольца)
 - прочный пластиковый кейс
- Диапазон сечений наконечников: 10–120 мм²
- Рабочая голова из алюминиевого сплава
- Идеальная эргономика благодаря смещенному центру тяжести
- Механизм автоматического сброса давления (АСД)
- Клапан ручного сброса давления
- Двухскоростная помпа с механизмом быстрого хода поршня
- Максимальное усилие: 8 т
- Всесезонное гидравл. масло «КВТ» гарантирует работу инструмента при температуре выше минус 15 °С
- Вес комплекта/инструмента: 4.20/2.60 кг
- Длина: 410 мм
- Габариты кейса: 420x180x85 мм



*“Легкий и прочный как сталь.
Сплав В-95 востребован не только
в самолетостроении
и космической отрасли.”*



ПГРс-300А (КВТ)

пресс гидравлический ручной с головой
из высокопрочного алюминиевого сплава



- В комплекте:
 - ручной гидравлический пресс ПГРс-300А
 - набор из 12 сменных шестигранных матриц
 - ремкомплект (уплотнительные кольца)
 - прочный пластиковый кейс
- Диапазон сечений наконечников: 10–300 мм²
- Рабочая голова из алюминиевого сплава
- Идеальная эргономика благодаря смещенному центру тяжести
- Механизм автоматического сброса давления (АСД)
- Клапан ручного сброса давления
- Двухскоростная помпа с механизмом быстрого хода поршня
- Максимальное усилие: 12 т
- Всесезонное гидравл. масло «КВТ» гарантирует работу инструмента при температуре выше минус 15 °С
- Вес комплекта/инструмента: 6.10/3.60 кг
- Длина: 470 мм
- Габариты кейса: 490x185x90 мм



*“Легкая голова и смещенный
центр тяжести обеспечивают
великолепную эргономику
и комфорт при работе.”*

Прессы гидравлические ручные для опрессовки силовых наконечников и гильз



ПГРс-70АМ (КВТ)

пресс гидравлический ручной, выполненный
из высокопрочных алюминиевых сплавов

- В комплекте:
 - ручной гидравлический пресс ПГРс-70АМ
 - набор из 8 сменных шестигранных матриц
 - ремкомплект (уплотнительные кольца)
 - прочный пластиковый кейс
- Диапазон сечений наконечников: 4–70 мм²
- Автоматический возврат штока после завершения операции
- Механизм автоматического сброса давления (АСД)
- Клапан ручного сброса давления
- Рабочая голова, гидравлический цилиндр и корпус выполнены из алюминиевого сплава
- Легкая и компактная модель
- Максимальное усилие: 5 т
- Всесезонное гидравл. масло «КВТ» гарантирует работу инструмента при температуре выше минус 15 °С
- Вес комплекта/инструмента: 3.00/1.35 кг
- Длина: 270 мм
- Габариты кейса: 410x270x80 мм



*“Гидравлический цилиндр, голова и корпус
инструментов ПГРс-70 АМ и 300АМ
выполнены из высокопрочных
алюминиевых сплавов.”*

ПГРс-300АМ (КВТ)

пресс гидравлический ручной
из высокопрочных алюминиевых сплавов



- В комплекте:
 - ручной гидравлический пресс ПГРс-300АМ
 - набор из 12 сменных шестигранных матриц
 - ремкомплект (уплотнительные кольца)
 - прочный пластиковый кейс
- Диапазон сечений наконечников: 10–300 мм²
- Рабочая голова, гидравлический цилиндр и корпус выполнены из алюминиевого сплава
- Механизм автоматического сброса давления (АСД)
- Клапан ручного сброса давления
- Двухскоростная помпа
- Максимальное усилие: 12 т
- Всесезонное гидравл. масло «КВТ» гарантирует работу инструмента при температуре выше минус 15 °С
- Вес комплекта/инструмента: 6.30/3.55 кг
- Длина: 510 мм
- Габариты кейса: 545x215x115 мм



Дополнительные аксессуары
наборы матриц:

НМ-300 ТМ, НМ-300 ТМЛс, НМ-300 ТА,
НМ-300 ДИН, НМ-300 ПМ, НМ-300 СОАС,
НМ-300 НШВИ, НМ-300 С, НМ-300 СИП





Прессы гидравлические помповые для опрессовки силовых наконечников и гильз



ПГ-240 БМ (КВТ)

безматричный гидравлический пресс

- В комплекте:
 - гидравлический пресс ПГ-240 БМ
 - металлический кейс
- Диапазон сечений: 16–240 мм²
- Универсальный инструмент для опрессовки кабельных наконечников и гильз любого стандарта
- Максимальный диаметр трубной части наконечников и гильз: 32 мм
- Клиновидный профиль обжима
- Откидная голова
- Максимальное усилие: 7 т
- Вес комплекта/инструмента: 5.10/3.70 кг
- Габариты кейса: 285x130x65 мм
- Совместимость: любые гидравлические насосы «КВТ» с объемом рабочей жидкости не менее 0.25 л



“Всего один инструмент для опрессовки любых наконечников.”



ПГП-300А

ПГП-300

ПГП-300 / ПГП-300А (КВТ)

гидравлические системы с выносным прессом

- В комплекте:
 - стальная гидравлическая голова (для модели ПГП-300)
 - алюминиевая гидравлическая голова (для модели ПГП-300А)
 - гидравлическая помпа ПМР-7003
 - рукав высокого давления длиной 1.3 м
 - набор из 12 сменных шестигранных матриц
 - ремкомплект (уплотнительные кольца)
 - прочный пластиковый кейс
- Диапазон сечений:
 - медные наконечники 10–300 мм²
 - алюминиевые наконечники 10–300 мм²
- Ширина матриц: 10 мм
- Максимальное усилие: 12 т
- Вес комплекта/инструмента:
 - ПГП-300 – 10.00/6.10 кг
 - ПГП-300А – 9.60/5.70 кг
- Габариты кейса: 480x350x150 мм



Дополнительные аксессуары

наборы матриц:
НМ-300 ТМ, НМ-300 ТМЛс, НМ-300 ТА,
НМ-300 DIN, НМ-300 ПМ, НМ-300 СОАС,
НМ-300 НЦВИ, НМ-300 С, НМ-300 СИП



Прессы гидравлические помповые для опрессовки силовых наконечников и гильз

ПГ-630 (КВТ)

гидравлический пресс для опрессовки силовых наконечников и аппаратных зажимов сечением до 630 мм²

- В комплекте:
 - гидравлический пресс ПГ-630
 - набор из 7 сменных шестигранных матриц
 - прочный пластиковый кейс
- Диапазон сечений:
 - медные наконечники 150–630 мм²
 - алюминиевые наконечники 150–630 мм²
- Ширина матриц: 15 мм
- Максимальное усилие: 25 т
- Надежная фиксация матриц
- Кожаный ремень для переноски
- Вес комплекта/инструмента: 14.40/5.30 кг
- Габариты кейса: 445x295x100 мм
- Совместимость: любые гидравлические насосы «КВТ» с объемом рабочей жидкости не менее 0.25 л



“Сверхлегкие и компактные инструменты в своем классе.”

ПГ-1000 (КВТ)

гидравлический пресс для опрессовки силовых наконечников и аппаратных зажимов сечением до 1000 мм²

- Компактный и мощный гидравлический пресс для опрессовки силовых наконечников и аппаратных зажимов сечением до 1000 мм²
- В комплекте:
 - гидравлический пресс ПГ-1000
 - 5 штатных матриц на 400, 500, 630, 800 и 1000 мм²
 - металлический кейс
- Диапазон сечений:
 - медные наконечники 400–1000 мм²
 - алюминиевые наконечники 400–1000 мм²
- Ширина матриц: 17 мм
- Максимальное усилие: 45 т
- Кожаный ремень для переноски
- Вес комплекта/инструмента: 15.70/12.40 кг
- Габариты кейса: 370 x 210 x 140 мм
- Совместимость: любые гидравлические насосы «КВТ» с объемом рабочей жидкости не менее 0.40 л





Прессы гидравлические ручные для опрессовки силовых наконечников и гильз

“Встроенная револьверная матрица и комплект сменных пуансонов для клиновидной опрессовки. Реинкарнация знаменитого прессы IZUMI.”



ПГРс-240 (КВТ)

пресс гидравлический ручной с клиновидной опрессовкой и механизмом АСД

- В комплекте:
 - ручной гидравлический пресс ПГРс-240
 - набор из 4 сменных пуансонов
 - ремкомплект (уплотнительные кольца)
 - прочный пластиковый кейс
- Клиновидный профиль обжима
- Диапазон сечений:
 - медные наконечники 10–185 мм²
 - алюминиевые наконечники 10–240 мм²
- Встроенная вращающаяся револьверная матрица
- Механизм автоматического сброса давления (АСД)
- Клапан ручного сброса давления
- Двухскоростная помпа с механизмом быстрого хода поршня
- Клиновидный обжим гарантирует надежность и прочность контактных соединений «наконечник – жила»
- Максимальное усилие: 12 т
- Вес комплекта/инструмента: 6.30/4.50 кг
- Длина: 500 мм
- Габариты кейса: 550x210x110 мм



“Компактный, легкий и по-европейски стильный инструмент с полным комплектом прецизионных шестигранных матриц.”



ПГРс-240у (КВТ)

пресс гидравлический ручной компактный с механизмом АСД

- В комплекте:
 - ручной гидравлический пресс ПГРс-240у
 - набор из 11 сменных шестигранных матриц
 - прочный пластиковый кейс
- Диапазон сечений:
 - медные наконечники 10–185 мм²
 - алюминиевые наконечники 10–240 мм²
- Механизм автоматического сброса давления (АСД)
- Двухскоростная помпа с механизмом быстрого хода поршня
- Откидная П-образная вращающаяся голова
- Эргономичный рычаг ручного сброса давления
- Подпружиненная рукоятка с фиксатором
- Благодаря небольшому весу и габаритам, позволяет работать в труднодоступных местах
- Максимальное усилие: 5 т
- Вес комплекта/инструмента: 5.40/2.90 кг
- Длина: 380 мм
- Габариты кейса: 445x300x100 мм



Прессы аккумуляторные для опрессовки силовых наконечников и гильз



ПГРА-240 (КВТ)

аккумуляторный гидравлический пресс с набором матриц

- Компактный 5-тонный аккумуляторный пресс с гидравлическим приводом для опрессовки медных и алюминиевых наконечников. Инновационный корпус с плавными обтекаемыми линиями и прорезиненными вставками
- Отпускание кнопки «Пуск» мгновенно прекращает работу инструмента и останавливает опрессовку
- По завершении полного цикла опрессовки срабатывает механизм автоматического сброса давления
- Компактные габариты и небольшой вес обеспечивают удобство работы, хранения и переноски
- Две комплектные батареи гарантируют бесперебойную работу
- Прочный пластиковый кейс со специальными отсеками для инструмента, двух аккумуляторов, зарядного устройства и комплекта сменных матриц

- В комплекте:
 - аккумуляторный пресс ПГРА-240
 - набор из 11 сменных шестигранных матриц
 - 2 аккумуляторные батареи: Li-Ion, 18 В/3А
 - зарядное устройство от сети 230 В
 - прочный пластиковый кейс
- Диапазон сечений:
 - медные наконечники 10–185 мм²
 - алюминиевые наконечники 10–240 мм²
- Автоматический возврат штока после завершения операции
- Механизм автоматического сброса давления (АСД)
- Кнопка ручного сброса давления
- Вращающаяся П-образная голова
- Гексагональная опрессовка
- Светодиод для подсветки рабочей зоны
- Светодиод-индикатор заряда батареи
- Возможность работы одной рукой
- Максимальное усилие: 5 т
- Время опрессовки: 3–6 сек.
- Время зарядки аккумулятора: 120 мин.
- Вес аккумулятора: 0.58 кг
- Вес комплекта/инструмента: 7.20/2.60 кг
- Длина: 375 мм
- Габариты кейса: 490x400x130 мм



“Новая линейка аккумуляторных инструментов «КВТ» с автоматическим возвратом штока.”

“Размер имеет значение. Новая модель ПГРА-240 «КВТ» на 11 см короче предыдущей версии!”





Прессы аккумуляторные для опрессовки силовых наконечников и гильз

ПГРА-300 (КВТ)

аккумуляторный гидравлический пресс с набором матриц

- Мощный пресс с усилием обжима 12 тонн для опрессовки медных и алюминиевых наконечников
- П-образная вращающаяся рабочая голова позволяет установить пресс в любом месте кабеля
- Отпускание кнопки «Пуск» мгновенно прекращает работу инструмента и останавливает опрессовку
- По завершении полного цикла опрессовки срабатывает механизм автоматического сброса давления
- Две комплектные батареи гарантируют бесперебойную работу
- Плечевой ремень, входящий в комплект, позволяет с легкостью транспортировать инструмент
- Прочный пластиковый кейс со специальными отсеками для инструмента, двух аккумуляторов, зарядного устройства и комплекта сменных матриц



- В комплекте:
 - аккумуляторный пресс ПГРА-300
 - набор из 11 сменных шестигранных матриц
 - 2 аккумуляторные батареи: Li-Ion, 18 В / 3 А
 - зарядное устройство от сети 230 В
 - плечевой ремень
 - прочный пластиковый кейс
- Диапазон сечений:
 - медные наконечники 16–300 мм²
 - алюминиевые наконечники 25–240 мм²
- Автоматический возврат штока после завершения операции
- Механизм автоматического сброса давления (АСД)
- Кнопка ручного сброса давления
- Ход поршня: 20 мм
- Вращающаяся П-образная голова
- Гексагональная опрессовка
- Рабочая голова выполнена из легкого и прочного алюминиевого сплава В95
- Функция экономии энергии
- Светодиод для подсветки рабочей зоны
- Светодиод-индикатор заряда батареи
- Максимальное усилие: 12 т
- Время опрессовки: 7–10 сек.
- Время зарядки аккумулятора: 120 мин.
- Вес аккумулятора: 0,60 кг
- Вес комплекта/инструмента: 11,40/5,50 кг
- Длина: 360 мм
- Габариты кейса: 600x400x130 мм

Дополнительные аксессуары
наборы матриц:
НМ-300 ТМ, НМ-300 ТМЛс, НМ-300 ТА,
НМ-300 ДИ, НМ-300 ПМ, НМ-300 СОАС,
НМ-300 НШВИ, НМ-300 С

*“Идеальная эргономика
благодаря легкой голове
из алюминиевого сплава.”*



Инструмент для резки кабелей, тросов и канатов



Ножницы для резки кабелей и проводов



ES-01 (KBT) ножницы универсальные

- Резка медных проводов малых сечений
- Лезвия из нержавеющей стали
- Выемка на лезвии для снятия изоляции
- Рифленая поверхность одного из лезвий предотвращает соскальзывание при резке
- Пластиковый чехол, предохраняющий лезвия при хранении и транспортировке
- Легкая, компактная модель
- Вес: 64 г Длина: 144 мм

“Обновленные ES-01 с двухкомпонентными рукоятками и защитным пластмассовым чехлом.”



MC-01 (KBT) мини-кусачки из нержавеющей стали

- Резка проводов сечением до 6.0 мм²
- Лезвия из нержавеющей стали
- Прецизионная заточка
- Лезвия загнуты под углом 21° к плоскости ножиц для удобства работы
- Возвратная пружина
- Мягкие рукоятки из термопластрезины
- Вес: 45 г
- Длина: 125 мм

“Японская нержавеющая сталь, зольингеновский класс заточки. Совершенство в миниатюре.”



MC-02 (KBT) ножницы для резки проводов

- Диапазон резки:
 - провода \varnothing до 12 мм
 - коаксиальные кабели RG-58, RG-59, RG-6
- Прецизионно заточенные лезвия серповидной формы из закаленной стали
- Блокатор рукояток
- Возвратная пружина
- Комфортные эргономичные рукоятки
- Вес: 130 г
- Длина: 160 мм

Ножницы для резки кабелей и проводов

MC-03 (KBT) ножницы универсальные

- Диапазон резки:
 - провода \varnothing до 20 мм
 - телефонные кабели до 100 пар
 - коаксиальные кабели RG-9, RG-174
- Лезвия серповидной формы из закаленной стали
- Мягкие, комфортные нескользящие рукоятки
- Блокатор рукояток
- Возвратная пружина
- Вес: 290 г Длина: 220 мм

“Чистый и аккуратный рез многопроволочных медных проводов диаметром до 20 мм.”



MC-04 (KBT) ножницы для резки и зачистки проводов с модулем для снятия оболочки

- 3 в 1:
 - резка проводов \varnothing до 11 мм
 - зачистка проводов сечением 0.5–6.0 мм²
 - продольная разделка оболочек круглых кабелей \varnothing от 6 мм (тип ПВХ, NYM)
- Специальный модуль для продольной разделки кабельных оболочек с регулируемым лезвием
- Двухкомпонентные нескользящие рукоятки
- Блокатор рукояток, возвратная пружина
- Вес: 175 г Длина: 165 мм

“Принадлежит к тому классу инструмента, обладание которым повышает самооценку.”



MC-05 (KBT) ножницы для резки и зачистки проводов

- 2 в 1:
 - резка проводов \varnothing до 11 мм
 - зачистка проводов сечением 0.5–6.0 мм²
- Шестипозиционные прецизионно заточенные лезвия для зачистки проводов
- Двухкомпонентные нескользящие рукоятки
- Блокатор рукояток
- Возвратная пружина
- Вес: 152 г
- Длина: 160 мм



Ножницы для резки кабелей

НКМ (КВТ)

ножницы для резки кабеля с ленточной броней

- Материал лезвий: хром-молибденовая сталь
- Твердость лезвий HRC 46...50
- Легкие литые рукоятки из прочного алюминиевого сплава
- Съёмные лезвия на винтовых соединениях для легкой замены и заточки
- Стопоры, фиксирующие момент схождения лезвий
- Прорезиненные нескользящие рукоятки
- Простые, надежные и долговечные инструменты

Модель	Ø резки (мм)	Вес (кг)	Длина (мм)
НКМ-30	30 мм	1.70	600
НКМ-40	40 мм	2.76	810

НКТ-30 (КВТ)

ножницы с телескопическими рукоятками для резки кабеля с ленточной броней

- Диапазон резки:
 - кабели с ленточной броней Ø до 30 мм
- Материал лезвий: хром-молибденовая сталь
- Твердость лезвий HRC 46...50
- Телескопические рукоятки с возможностью фиксации в любой точке
- Стопорные упоры на рукоятках
- Мощная, надежная конструкция
- Упаковка: тканевая водозащитная сумка
- Вес: 2.30 кг
- Длина: 405/540 мм

НС-32у (КВТ)

усовершенствованные секторные ножницы для резки бронированных кабелей

- Диапазон резки:
 - кабели с ленточной броней Ø до 32 мм
- Специальная термообработка лезвий
- Твердость лезвий HRC 48...52
- Усовершенствованная конструкция и эргономика. Усилие реза меньше на 20% по сравнению с НС-32
- Надежный храповой механизм
- Удлиненные двухкомпонентные рукоятки
- Функция разблокировки лезвий из любого положения
- Блокатор рукояток
- Вес: 710 г
- Длина: 277 мм

“Продвинутая эргономика и дизайн привычного инструмента. Возьми в руки, чтобы оценить!”

Ножницы секторные для резки силовых бронированных кабелей

НС-32 (КВТ)

секторные ножницы для резки бронированных кабелей

- Диапазон резки:
 - кабели с ленточной броней Ø до 32 мм
- Специальная термообработка лезвий
- Твердость лезвий HRC 48...52
- Усовершенствованная конструкция
- Надежный храповой механизм
- Возможность работы одной рукой
- Функция разблокировки лезвий из любого положения
- Блокатор рукояток
- Вес: 600 г
- Длина: 250 мм

НС-40 (КВТ)

секторные ножницы для резки бронированных кабелей

- Диапазон резки:
 - кабели с ленточной броней Ø до 40 мм
- Специальная термообработка лезвий
- Твердость лезвий HRC 48...52
- Легкая, компактная модель
- Надежный храповой механизм
- Функция разблокировки лезвий из любого положения
- Замок фиксации рукояток в сомкнутом положении
- Не предназначены для резки стальных тросов
- Вес: 1.00 кг
- Длина: 240 мм

НС-53 (КВТ)

секторные ножницы для резки бронированных кабелей

- Диапазон резки:
 - кабели с ленточной броней Ø до 53 мм
 - телефонные кабели Ø до 53 мм
- Специальная термообработка лезвий
- Твердость лезвий HRC 48...52
- Усовершенствованная конструкция
- Надежный храповой механизм
- Функция разблокировки лезвий из любого положения
- Блокатор рукояток
- Вес: 940 г
- Длина: 275 мм

“Перфорированные лезвия. Каркасные профильные рукоятки. Самая легкая модель в своем диапазоне.”



Ножницы секторные для резки силовых бронированных кабелей



HC-45 (КВТ) секторные ножницы для резки бронированных кабелей

- Диапазон резки:
– кабели с ленточной броней \varnothing до 45 мм
- Специальная термообработка лезвий
- Секторные лезвия специальной формы.
Твердость лезвий HRC 48...52
- Функция разблокировки лезвий из любого положения
- Телескопические рукоятки
- Замок фиксации рукояток в сомкнутом положении
- Ножницы не предназначены для резки проводов со стальным сердечником и кабелей с проволочной стальной броней
- Легкая и компактная модель
- Упаковка: тканевая водозащитная сумка
- Вес: 1.10 кг Длина: 235/290 мм



“Секторные ножницы «КВТ» рекомендованы ОАО «Мосэнерго» для работы с силовым бронированным кабелем.”

HC-70 (КВТ) секторные ножницы для резки бронированных кабелей

- Диапазон резки:
– кабели с ленточной броней \varnothing до 70 мм
- Оптимальное соотношение:
функциональность – качество – цена
- Секторные лезвия специальной формы.
Твердость лезвий HRC 48...52
- Функция разблокировки лезвий
- Телескопические рукоятки с возможностью фиксации в любой точке
- Ножницы не предназначены для резки проводов со стальным сердечником и кабелей с проволочной стальной броней
- Упаковка: тканевая водозащитная сумка
- Вес: 2.90 кг
- Длина: 350/430 мм



*“Хит продаж.
Оптимальное соотношение
«цена – качество».”*



Ножницы секторные для резки силовых бронированных кабелей



HC-100 (КВТ) секторные ножницы для резки бронированных кабелей

- Диапазон резки:
– кабели с ленточной броней \varnothing до 100 мм
- Съемные ножи, обеспечивающие устойчивое положение ножниц при резке
- Секторные лезвия специальной формы.
Твердость лезвий HRC 48...52
- Специальная закалка и заточка лезвий
- Телескопические рукоятки с возможностью фиксации в любой точке
- Возможность работы одной рукой
- Ножницы не предназначены для резки проводов со стальным сердечником и кабелей с проволочной стальной броней
- Упаковка: тканевая водозащитная сумка
- Вес: 5.90 кг Длина: 520/720 мм



*“Мощный и надежный,
как автомат Калашникова.
Выбор профессионалов.”*

HC-120 (КВТ) секторные ножницы для резки бронированных кабелей

- Диапазон резки:
– кабели с ленточной броней \varnothing до 120 мм
- Съемные ножи, обеспечивающие устойчивое положение ножниц при резке
- Секторные лезвия специальной формы.
Твердость лезвий HRC 48...52
- Телескопические рукоятки с возможностью фиксации в любой точке
- Возможность работы одной рукой
- Ножницы не предназначены для резки проводов со стальным сердечником и кабелей с проволочной стальной броней
- Упаковка: тканевая водозащитная сумка
- Вес: 7.20 кг
- Длина: 560/740 мм



*“Беспрецедентно большой
диаметр резки.
Надежная механика.”*





Ножницы секторные для резки проводов АС и стальных канатов



“Сменные накладные лезвия из специальной закаленной стали с креплением на винтах.”

НСТ-40 (КВТ)

секторные ножницы со сменными лезвиями для резки стальных канатов, проводов АС и бронированных кабелей

- Диапазон резки:
 - провода АС, АСК, СИП-3 Ø до 40 мм
 - стальные канаты : 1x7 – Ø до 10 мм
1x19, 1x37 – Ø до 14 мм
 - кабели с проволочной броней Ø до 14 мм
 - прутки из низкоуглеродистой стали Ø до 14 мм
- Материал лезвий: хром-молибденовая сталь
- Сменные лезвия повышенной твердости HRC 58...62
- Мощный храповой механизм. Пошаговый ход лезвия
- Функция разблокировки лезвий
- Телескопические рукоятки с возможностью фиксации в любой точке
- Упаковка: тканевая водозащитная сумка
- Вес: 3.70 кг Длина: 440/630 мм



НСТ-55 (КВТ)

секторные ножницы со сменными лезвиями для резки стальных канатов, проводов АС и бронированных кабелей

- Диапазон резки:
 - провода АС, АСК, СИП-3 Ø до 52 мм
 - стальные канаты : 1x7 – Ø до 12 мм
1x19, 1x37 – Ø до 16 мм
 - кабели с проволочной броней Ø до 16 мм
 - прутки из низкоуглеродистой стали Ø до 16 мм
- Материал лезвий: хром-молибденовая сталь
- Сменные лезвия повышенной твердости HRC 58..62
- Съёмные ножки, обеспечивающие три точки опоры. Возможность работы одной рукой
- Мощный храповой механизм
- Функция разблокировки лезвий
- Телескопические рукоятки
- Упаковка: тканевая водозащитная сумка
- Вес: 6.60 кг Длина: 525/720 мм



НЛ (КВТ)

наборы сменных лезвий повышенной твердости

- Материал лезвий: хром-молибденовая сталь
- Твердость лезвий HRC 58...62
- Совместимость:
 - НЛ-40 (КВТ): для ножниц секторных НСТ-40
 - НЛ-55 (КВТ): для ножниц секторных НСТ-55



Ножницы гидравлические ручные для резки стальных тросов, проводов АС и силовых бронированных кабелей



НГР-40 (КВТ)

ножницы гидравлические ручные для резки кабелей и твердых материалов

- Диапазон резки:
 - провода АС, АСК, СИП-3 Ø до 40 мм
 - стальные тросы: 6x7 – Ø до 22 мм
6x19, 6x37 – Ø до 25 мм
 - стальные канаты : 1x7 – Ø до 15 мм
1x19, 1x37 – Ø до 20 мм
 - прутки из низкоуглеродистой стали Ø до 20 мм
 - кабели с проволочной броней Ø до 20 мм
 - кабели с ленточной броней Ø до 40 мм
 - телефонные кабели Ø до 40 мм
- Материал лезвий: хром-молибденовая сталь
- Лезвия повышенной твердости HRC 58...62
- Двухскоростная помпа с быстрым ходом поршня
- Вращающаяся голова гильотинного типа
- Клапан ручного сброса давления
- Режущее усилие: 7 т
- Вес: 5.50 кг Длина: 580 мм
- Упаковка: пластиковый кейс
- Габариты кейса: 715x210x110 мм



“Новая серия гидравлических ножниц «КВТ» – лучшее средство от ностальгии по кувалде и тросорубу ударного действия.”

НГР-53 (КВТ)

ножницы гидравлические ручные для резки кабелей и твердых материалов

- Диапазон резки:
 - провода АС, АСК, СИП-3 Ø до 53 мм
 - стальные тросы: 6x7 – Ø до 25 мм
6x19, 6x37 – Ø до 30 мм
 - стальные канаты : 1x7 – Ø до 15 мм
1x19, 1x37 – Ø до 20 мм
 - прутки из низкоуглеродистой стали Ø до 22 мм
 - кабели с проволочной броней Ø до 20 мм
 - кабели с ленточной броней Ø до 53 мм
 - телефонные кабели Ø до 53 мм
- Материал лезвий: хром-молибденовая сталь
- Лезвия повышенной твердости HRC 58...62
- Двухскоростная помпа с быстрым ходом поршня
- Вращающаяся голова гильотинного типа
- Клапан ручного сброса давления
- Режущее усилие: 8 т
- Вес: 6.10 кг Длина: 600 мм
- Упаковка: пластиковый кейс
- Габариты кейса: 735x210x110 мм



“Любые кабели, тросы и канаты. НГР-40 и НГР-53 «КВТ» меняют традиционные представления о возможностях ножниц.”

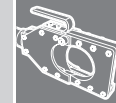



Ножницы гидравлические для резки стальных тросов, проводов АС и силовых бронированных кабелей



НГ-65 (КВТ)

гидравлическая голова для резки кабелей, тросов и проводов со стальным сердечником

- Диапазон резки:
 - провода АС, АСК, СИП-3 \varnothing до 65 мм
 - стальные тросы: 6x7 - \varnothing до 25 мм
6x12, 6x19 - \varnothing до 30 мм
 - стальные канаты: 1x7 - \varnothing до 15 мм
1x19 - \varnothing до 20 мм
 - прутки из низкоуглеродистой стали \varnothing до 20 мм
 - кабели с проволочной броней \varnothing до 65 мм
 - кабели с ленточной броней \varnothing до 65 мм
- Гильотинный тип ножниц
- Материал лезвий: хром-молибденовая сталь
- Лезвия повышенной твердости HRC 58...62
- Резка кабеля в труднодоступных местах
- Удобная рукоятка для переноски
- Режущее усилие: 4 т
- Вес: 5.90 кг Длина: 400 мм
- Упаковка: стальной кейс
- Габариты кейса: 420x150x80 мм
- Совместимость: любые гидравлические насосы «КВТ» с объемом рабочей жидкости не менее 0.40 л

“Гильотина. Один из самых древних и эффективных режущих инструментов.”



НГ-85 (КВТ)

гидравлическая голова для резки кабелей, тросов и проводов со стальным сердечником

- Диапазон резки:
 - провода АС, АСК, СИП-3 \varnothing до 85 мм
 - стальные тросы: 6x7 - \varnothing до 25 мм
6x12, 6x19 - \varnothing до 30 мм
 - стальные канаты: 1x7 - \varnothing до 15 мм
1x19 - \varnothing до 20 мм
 - прутки из низкоуглеродистой стали \varnothing до 22 мм
 - кабели с проволочной броней \varnothing до 85 мм
 - кабели с ленточной броней \varnothing до 85 мм
- Гильотинный тип ножниц
- Материал лезвий: хром-молибденовая сталь
- Лезвия повышенной твердости HRC 58...62
- Резка кабеля в труднодоступных местах
- Удобная рукоятка для переноски
- Режущее усилие: 7 т
- Вес: 6.00 кг Длина: 460 мм
- Упаковка: стальной кейс
- Габариты кейса: 480x150x80 мм
- Совместимость: любые гидравлические насосы «КВТ» с объемом рабочей жидкости не менее 0.40 л



“За счет откидной головы ножницы легко устанавливаются в любом месте кабеля.”



Ножницы гидравлические ручные для резки стальных тросов, проводов АС и силовых бронированных кабелей



НГР-65 (КВТ)

ножницы гидравлические ручные для резки кабелей и твердых материалов

- Диапазон резки:
 - провода АС, АСК, СИП-3 \varnothing до 65 мм
 - стальные тросы: 6x7 - \varnothing до 25 мм
6x12, 6x19 - \varnothing до 30 мм
 - стальные канаты: 1x7 - \varnothing до 15 мм
1x19 - \varnothing до 20 мм
 - прутки из низкоуглеродистой стали \varnothing до 20 мм
 - кабели с проволочной броней \varnothing до 65 мм
 - кабели с ленточной броней \varnothing до 65 мм
- Материал лезвий: хром-молибденовая сталь
- Лезвия повышенной твердости HRC 58...62
- Двухскоростная помпа
- Вращающаяся голова гильотинного типа
- Ручной сброс давления поворотом рукоятки
- Рукоятки из стекловолокна
- Режущее усилие: 4 т
- Вес: 8.45 кг
- Длина: 755 мм
- Упаковка: пластиковый кейс
- Габариты кейса: 835x220x95 мм



“Универсальные ножницы для резки любых кабелей, тросов и канатов. Лезвия повышенной твердости.”



НГР-85 (КВТ)

ножницы гидравлические ручные для резки кабелей и твердых материалов

- Диапазон резки:
 - провода АС, АСК, СИП-3 \varnothing до 85 мм
 - стальные тросы: 6x7 - \varnothing до 25 мм
6x12, 6x19 - \varnothing до 30 мм
 - стальные канаты: 1x7 - \varnothing до 15 мм
1x19 - \varnothing до 20 мм
 - прутки из низкоуглеродистой стали \varnothing до 22 мм
 - кабели с проволочной броней \varnothing до 85 мм
 - кабели с ленточной броней \varnothing до 85 мм
- Материал лезвий: хром-молибденовая сталь
- Лезвия повышенной твердости HRC 58...62
- Двухскоростная помпа
- Вращающаяся голова гильотинного типа
- Ручной сброс давления поворотом рукоятки
- Рукоятки из стекловолокна
- Режущее усилие: 7 т
- Вес: 9.25 кг
- Длина: 820 мм
- Упаковка: пластиковый кейс
- Габариты кейса: 835x220x95 мм



“Автономный инструмент с интегрированной помпой. Сброс давления – поворотом рукоятки.”

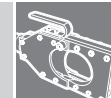



Ножницы гидравлические для резки силовых бронированных кабелей

“Новое конструкторское решение от российского производителя. «KBT» — всегда в ногу со временем.”

“Благодаря открытому типу ножиц, чтобы произвести рез, достаточно подвести лезвия к кабелю.”

Ножницы не предназначены для резки проводов со стальным сердечником и кабелей с проволоочной стальной броней.

НГО (КВТ)

гидравлические головы для резки бронированных кабелей

- Диапазон резки кабелей с ленточной броней и телефонных кабелей:
НГО-85 Ø до 85 мм
НГО-105 Ø до 105 мм
НГО-120 Ø до 120 мм
- Открытый тип ножиц
- Идеальны для резки магистральных высоковольтных кабелей из сшитого полиэтилена
- Твердость лезвий HRC 48...52
- Резка кабеля в труднодоступных местах
- Специальные направляющие на нижнем лезвии для обеспечения постоянного зазора между лезвиями при резке кабелей
- Улучшенная эргономика.
Корпус, на который крепится шарнир, выполнен из высокопрочного алюминиевого сплава
- Рукоятка для переноски и установки ножиц
- Упаковка: стальной кейс
- Габариты кейсов:
НГО-85 490x250x130 мм
НГО-105 600x300x130 мм
НГО-120 660x340x130 мм
- Совместимость: любые гидравлические насосы «KBT» с объемом рабочей жидкости не менее 0,80 л

Модель	Ø резки (мм)	Усилие (т)	Вес (кг)	Длина (мм)
НГО-85 (КВТ)	85	6.5	5.4	460
НГО-105 (КВТ)	105	13.7	10.5	540
НГО-120 (КВТ)	120	13.7	12.9	620



“Ровный и чистый рез кабеля без замятия жил.”



Комплект для резки силовых кабелей под напряжением

НГПИ (КВТ)

комплекты гидравлических ножиц с ножной помпой для резки кабелей под напряжением

- Для работы под напряжением до 35 кВ
- В комплекте:
 - ножницы НГО-85/105
 - помпа гидравлическая ножная ПМН-7012 со встроенным манометром
 - изолированный рукав высокого давления, 10 м
 - комплект заземления для режущей головы: (провод заземления длиной 1 м со штырем)
 - комплект заземления для помпы: (провод заземления длиной 3 м со штырем)
 - прочный стальной кейс
- Увеличенная длина изолирующего шланга позволяет оператору находиться на безопасном расстоянии от места резки
- Открытый тип ножиц с подставкой-рукояткой
- Ножной рычаг принудительного сброса давления и встроенный манометр обеспечивают полное управление помпой во время работы
- Максимальное давление: 700 бар
- Специальный состав масла с заданными изолированными свойствами
- Провод заземления, используемый в комплектах НГПИ, имеет толстую силиконовую прозрачную изоляцию
- Увеличенный объем маслобака помпы: 1,2 л
- Габариты кейса: 760x270x250 мм

Модель	Ø резки (мм)	Усилие (т)	Вес комплекта (кг)
НГПИ-85 (КВТ)	85	6.5	36.0
НГПИ-105 (КВТ)	105	13.7	41.0



“Набор запасных лезвий к ножницам НГО приобретается отдельно.”

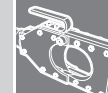



Ножницы аккумуляторные гидравлические для резки силовых бронированных кабелей

НГРА-65 (КВТ)

гидравлические аккумуляторные ножницы для резки бронированных кабелей

- Аккумуляторные ножницы НГРА-65 предназначены для резки медных и алюминиевых кабелей с ленточной броней. Резка кабелей больших диаметров за минимальное время
- Твердость лезвий HRC 48...52 позволяет с легкостью резать кабели с ленточной броней и телефонные кабели
- Открытая конструкция ножниц с поворотной рабочей головой
- Отпускание кнопки «Пуск» мгновенно прекращает работу инструмента и останавливает резку
- Встроенный механизм автоматического сброса давления предохраняет инструмент от поломок
- Две комплектные батареи гарантируют бесперебойную работу
- Плечевой ремень, входящий в комплект, позволяет с легкостью транспортировать инструмент
- Прочный пластиковый кейс с отсеками для инструмента, двух аккумуляторов и зарядного устройства



- В комплекте:
 - аккумуляторные ножницы НГРА-65
 - 2 аккумулятора: Li-Ion, 18 В / 3 А
 - зарядное устройство от сети 230 В
 - плечевой ремень
 - прочный пластиковый кейс
- Диапазон резки:
 - кабели с ленточной броней \varnothing до 65 мм
 - телефонные кабели \varnothing до 65 мм
- Идеальны для резки магистральных высоковольтных кабелей из сшитого полиэтилена
- Резка кабеля в труднодоступных местах
- Механизм автоматического сброса давления (АСД)
- Кнопка ручного сброса давления
- Открытый тип ножниц
- Функция экономии энергии
- Светодиод для подсветки рабочей зоны
- Светодиод-индикатор заряда батареи
- Максимальное усилие: 6.5 т
- Время резки: 6–8 сек.
- Время зарядки аккумулятора: 120 мин.
- Вес аккумулятора: 0.60 кг
- Вес комплекта/инструмента: 11.60/6.60 кг
- Длина: 500 мм
- Габариты кейса: 600x400x130 мм



Ножницы не предназначены для резки проводов со стальным сердечником и кабелей с проволочной стальной броней.

Ножницы аккумуляторные гидравлические для резки кабелей, проводов АС, стальных тросов и канатов

НГРА-32 (КВТ)

гидравлические аккумуляторные ножницы для резки кабелей, проводов АС, стальных тросов

- Аккумуляторные ножницы НГРА-32 предназначены для резки сталеалюминиевых проводов, стальных тросов, канатов, а также кабелей с проволочной и ленточной стальной броней
- Лезвия повышенной твердости HRC 58...62 и специальный угол заточки для резки твердых материалов
- Гильотинная конструкция ножниц. Откидная поворотная рабочая голова
- Отпускание кнопки «Пуск» мгновенно прекращает работу инструмента и останавливает резку
- Встроенный механизм автоматического сброса давления предохраняет инструмент от поломок
- Две комплектные батареи гарантируют бесперебойную работу
- Плечевой ремень, входящий в комплект, позволяет с легкостью транспортировать инструмент
- Прочный пластиковый кейс с отсеками для инструмента, двух аккумуляторов и зарядного устройства

- В комплекте:
 - аккумуляторные ножницы НГРА-32
 - 2 аккумулятора: Li-Ion, 18 В / 3 А
 - зарядное устройство от сети 230 В
 - плечевой ремень
 - прочный пластиковый кейс
- Диапазон резки:
 - провода АС, АСК, СИП-3 \varnothing до 32 мм
 - стальные тросы: 6x7, 6x19, 6x37 – \varnothing до 32 мм
 - стальные канаты : 1x7, 1x19, 1x37 – \varnothing до 32 мм
 - кабели с проволочной броней \varnothing до 32 мм
 - прутки из низкоуглеродистой стали \varnothing до 25 мм
- Механизм автоматического сброса давления (АСД)
- Кнопка ручного сброса давления
- Вращающаяся откидная голова гильотинного типа
- Функция экономии энергии
- Светодиод для подсветки рабочей зоны
- Светодиод-индикатор заряда батареи
- Максимальное усилие: 11 т
- Время резки: 6–8 сек.
- Время зарядки аккумулятора: 120 мин.
- Вес аккумулятора: 0.60 кг
- Вес комплекта/инструмента: 13.00/8.50 кг
- Длина: 405 мм
- Габариты кейса: 600x400x130 мм



“Ремонт «воздушки» в полевых условиях. Режут провода со стальным сердечником и тросы как нож – масло.”

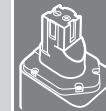
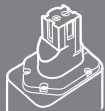



Сводная таблица применения кабелерезов и тросорезов «KVТ»

Модели кабельных ножниц и тросорезов «KVТ»	Диаметр резки (мм)									
	медные и алюминиевые кабели*	кабели с ленточной броней*	телефонные кабели	кабели со стальной провололочной броней	сталеалюминиевые провода	стальные тросы (тонкопроволочные)		стальные канаты (толстопроволочные)		прутки и арматура из низкоуглеродистой стали
						6x7	6x19	1x7	1x19	
НКи-30	30	30	-	-	-	-	-	-	-	-
НКМ-30	30	30	-	-	-	-	-	-	-	-
НКМ-40	40	40	-	-	-	-	-	-	-	-
НКТ-30	30	30	-	-	-	-	-	-	-	-
НС-32	32	32	-	-	-	-	-	-	-	-
НС-32у	32	32	-	-	-	-	-	-	-	-
НС-40	40	40	-	-	-	-	-	-	-	-
НС-45	45	45	-	-	-	-	-	-	-	-
НС-53	53	53	53	-	-	-	-	-	-	-
НС-70	70	70	-	-	-	-	-	-	-	-
НС-100	100	100	-	-	-	-	-	-	-	-
НС-120	120	120	-	-	-	-	-	-	-	-
НСТ-40	-	-	-	14	40	-	-	10	14	14
НСТ-55	-	-	-	16	52	-	-	12	16	16
НГПИ-85	85	85	85	-	-	-	-	-	-	-
НГПИ-105	105	105	105	-	-	-	-	-	-	-
НГО-85	85	85	85	-	-	-	-	-	-	-
НГО-105	105	105	105	-	-	-	-	-	-	-
НГО-120	120	120	120	-	-	-	-	-	-	-
НГ-65	65	65	65	65	65	25	30	15	20	20
НГ-85	85	85	85	85	85	25	30	15	20	22
НГР-40	40	40	40	20	40	22	25	15	20	20
НГР-53	53	53	53	20	53	25	30	15	20	22
НГР-65	65	65	65	65	65	25	30	15	20	20
НГР-85	85	85	85	85	85	25	30	15	20	22
НГРА-32	-	-	-	-	32	32	32	32	32	25
НГРА-65	65	65	65	-	-	-	-	-	-	-
ТРК-4	-	-	-	-	-	4	4	-	-	-
ТР-6	-	-	-	-	-	6	6	-	-	-
ТР-10	-	-	-	-	-	10	10	-	-	6
ТР-14	-	-	-	-	-	14	14	-	-	8
ТР-8т	-	-	-	-	-	8	8	-	-	6
ТР-12т	-	-	-	-	-	12	12	-	-	8
НГР-20	-	-	-	20	20	16	20	15	16	16
ТРГА-20	-	-	-	20	20	16	20	15	16	16
ТРГ-24	-	-	-	-	24	18	24	20	20	20
ТРГ-32	-	-	-	-	32	32	32	32	32	25

* Указан максимальный диаметр резки для алюминиевых многопроволочных кабелей

Тросорезы



трос
6x7



трос
7x7



трос
6x19



трос
7x19



трос
6x36



канат
1x7



канат
1x19





Тросорезы ручные



ТРК-4 (КВТ) компактный тросорез

- Диапазон резки:
 - стальные тросы \varnothing до 4 мм
 - пружинная сталь \varnothing до 2 мм
- Лезвия повышенной твердости со специальным углом заточки
- Твердость лезвий HRC 62...64
- Форма лезвий: «орлиный клюв»
- Фиксатор, удерживающий лезвия в сомкнутом положении обеспечивает удобное хранение и переноску
- Разборный шарнирно-винтовой крепеж лезвий
- Возвратная пружина улучшает эргономику и позволяет работать одной рукой
- Легкий и компактный инструмент
- Материал изоляции рукояток: пластизол
- Вес: 270 г
- Длина: 190 мм



ТР (КВТ) ручные тросорезы

- Материал лезвий: высококачественная хром-молибденовая инструментальная сталь марки DC53 (аналог SKD11, Japan)
- Твердость лезвий HRC 58...62
- Специальная форма и заточка лезвий
- Легкие литые рукоятки из прочного алю. сплава
- Стопорные упоры на рукоятках
- Надежные и долговечные модели

Модель	Диапазон резки (мм)		Вес (кг)	Длина (мм)
	стальные тросы	прутки из низкоугл. стали		
ТР-6	6	–	0.70	310
ТР-10	10	6	1.65	590
ТР-14	14	8	2.58	780



ТРт (КВТ) ручные тросорезы с телескопическими рукоятками

- Материал лезвий: высококачественная хром-молибденовая инструментальная сталь марки DC53 (аналог SKD11, Japan)
- Твердость лезвий HRC 58...62
- Специальная форма и заточка лезвий
- Телескопические рукоятки с возможностью фиксации в любой точке и стопорными упорами
- Малогабаритные и мощные инструменты
- Упаковка: тканевая водозащитная сумка

Модель	Диапазон резки (мм)		Вес (кг)	Длина (мм)
	стальные тросы	прутки из низкоугл. стали		
ТР-8т	8	6	1.50	300/380
ТР-12т	12	8	2.50	420/610



Тросорезы гидравлические



НГР-20 (КВТ) тросорез гидравлический ручной

- Диапазон резки:
 - провода АС, АСК, СИП-3 \varnothing до 20 мм
 - стальные тросы: 6x7 – \varnothing до 16 мм
6x19, 6x37 – \varnothing до 20 мм
 - стальные канаты: 1x7 – \varnothing до 15 мм
1x19, 1x37 – \varnothing до 16 мм
 - прутки из низкоуглеродистой стали \varnothing до 16 мм
- Материал лезвий: хром-молибденовая сталь
- Лезвия повышенной твердости HRC 58...62
- Двухскоростная помпа
- Вращающаяся голова гильотинного типа
- Эргономичный рычаг для сброса давления
- Режущее усилие: 5 т
- Вес: 3.20 кг Длина: 360 мм
- Упаковка: пластиковый кейс
- Габариты кейса: 445x190x85 мм



“Легкий, автономный и безотказный. Эффективен даже для работы под водой.”



ТРГ-24 (КВТ) голова для резки тросов

- Диапазон резки:
 - провода АС, АСК, СИП-3 \varnothing до 24 мм
 - стальные тросы: 6x7 – \varnothing до 18 мм
6x19, 6x37 – \varnothing до 24 мм
 - стальные канаты: 1x7, 1x19, 1x37 – \varnothing до 20 мм
 - прутки из низкоуглеродистой стали \varnothing до 20 мм
- Материал лезвий: хром-молибденовая сталь
- Лезвия повышенной твердости HRC 58...62
- Режущее усилие: 8 т
- Вес: 3.00 кг Длина: 250 мм
- Упаковка: металлический кейс
- Габариты кейса: 290x140x66 мм
- Совместимость: любые гидравлические насосы «КВТ» с объемом рабочей жидкости не менее 0.40 л



“Компактный и мощный инструмент для резки тросотросов.”



ТРГ-32 (КВТ) голова для резки тросов

- Диапазон резки:
 - провода АС, АСК, СИП-3 \varnothing до 32 мм
 - стальные тросы: 6x7, 6x19, 6x37 – \varnothing до 32 мм
 - стальные канаты: 1x7, 1x19, 1x37 – \varnothing до 32 мм
 - прутки из низкоуглеродистой стали \varnothing до 25 мм
- Материал лезвий: хром-молибденовая сталь
- Лезвия повышенной твердости HRC 58...62
- Режущее усилие: 10 т
- Вес: 5.30 кг
- Длина: 290 мм
- Упаковка: металлический кейс
- Габариты кейса: 325x150x87 мм
- Совместимость: любые гидравлические насосы «КВТ» с объемом рабочей жидкости не менее 0.40 л



“Игры закончились. Усилие 100 кН и резка любых канатов и тросов \varnothing до 32 мм.”

Тросорезы аккумуляторные

ТРГА-20 (КВТ)

гидравлический аккумуляторный тросорез для резки проводов АС, стальных тросов и канатов

- Компактный аккумуляторный тросорез с гидравлическим приводом предназначен для резки сталеалюминиевых проводов, стальных тросов, канатов и прутков из низкоуглеродистой стали. Инновационный корпус с плавными обтекаемыми линиями и нескользящими накладками.
- Лезвия повышенной твердости HRC 58...62 и специальный угол заточки для резки твердых материалов
- Гильотинная конструкция. Откидная поворотная рабочая голова
- Отпускание кнопки «Пуск» мгновенно прекращает работу инструмента и останавливает резку
- По завершении цикла резки срабатывает механизм АСД и шток с лезвием автоматически возвращается в исходное положение
- Компактные габариты и небольшой вес обеспечивают удобство работы, хранения и переноски
- Две комплектные батареи гарантируют бесперебойную работу
- Прочный пластиковый кейс со специальными отсеками для инструмента, двух аккумуляторов и зарядного устройства



- В комплекте:
 - аккумуляторные ножницы ТРГА-20
 - 2 аккумуляторных батареи: Li-Ion, 18 В/ 3 А
 - зарядное устройство от сети 230 В
 - прочный пластиковый кейс
- Диапазон резки:
 - провода АС, АСК, СИП-3 \varnothing до 20 мм
 - стальные тросы: 6x7 – \varnothing до 16 мм
6x19, 6x37 – \varnothing до 20 мм
 - стальные канаты: 1x7 – \varnothing до 15 мм
1x19, 1x37 – \varnothing до 16 мм
 - прутки из низкоуглеродистой стали \varnothing до 16 мм
- Материал лезвий: хром-молибденовая сталь марки Cr12MoV
- Твердость лезвий HRC 58...62
- Автоматический возврат штока после завершения операции
- Механизм автоматического сброса давления (АСД)
- Кнопка ручного сброса давления
- Светодиод для подсветки рабочей зоны
- Светодиод-индикатор заряда батареи
- Время резки: 6–8 сек.
- Максимальное усилие: 5 т
- Время зарядки аккумулятора: 120 мин.
- Вес комплекта/инструмента: 6.80/3.00 кг
- Длина: 370 мм
- Габариты кейса: 490x400x130 мм

“При работе с аккумуляторным инструментом «КВТ» занятия бодибилдингом теряют актуальность.”

“Удвоенный ресурс новых Li-Ion АКБ «КВТ» 18 вольт и 3 А-ч .”



**Болторезы, арматурорезы
и гайколомы**



Болторезы ручные



БРК-200



БРКу-210

БРК (КВТ)

компактные ручные болторезы

- Диапазон резки: болты \varnothing до 6 мм
- Лезвия повышенной твердости. HRC 58...64
- Специальная форма рабочей головы и угол заточки лезвий для легкой работы
- Корпус из хром-молибденовой стали CrMo-65
- Обработка поверхности: воронение
- Эргономичные рукоятки с фиксатором
- Встроенная возвратная пружина
- Материал рукояток: пластикозоль
- Надежный и долговечный инструмент

Модель	\varnothing болтов (мм)				Вес (кг)	Длина (мм)
	○	●	●	●		
БРК-200	6.0	5.0	4.0	3.5	0.34	205
БРКу-210	6.0	5.0	4.0	3.5	0.32	210



БР (КВТ)

болторезы ручные

- Кованые лезвия, прошедшие специальный процесс закалки
- Лезвия повышенной твердости. HRC 56...60
- Специальная форма и заточка лезвий под углом 30°
- Легкие стальные рукоятки
- Механизм регулировки зазора лезвий с помощью бокового винта



Модель	\varnothing болтов (мм)		Вес (кг)	Длина (мм)
	HRC<20	HRC<40		
БР-450	8	6	1.50	450
БР-600	10	8	2.40	600
БР-750	13	10	3.90	750
БР-900	16	12	5.40	900
БР-1200	18	14	8.20	1200

Л-БР (КВТ)

наборы запасных лезвий для БР (КВТ)



- Каждый набор состоит из 2 лезвий

Модель	Совместимость
Л-БР-450	БР-450 (КВТ)
Л-БР-600	БР-600 (КВТ)
Л-БР-750	БР-750 (КВТ)
Л-БР-900	БР-900 (КВТ)
Л-БР-1200	БР-1200 (КВТ)



Болторезы гидравлические

БРГ-12 (КВТ)

гидравлический болторез

- В комплекте:
 - гидравлический болторез БРГ-12
 - набор режущих лезвий
 - прочный пластиковый кейс
- Резка болтов и арматуры: \varnothing 4–12 мм
- Твердость лезвий HRC 52...54
- Безлюфтовая посадка лезвий
- Клапан ручного сброса давления
- Усиленная С-образная рабочая голова
- Максимальное усилие: 5 т
- Легкая и быстрая замена лезвий-расходников при сохранении функциональности инструмента
- Вес комплекта/инструмента: 2.30/1.70 кг
- Длина: 295 мм
- Габариты кейса: 350x165x80 мм



БРГ-16 / БРГ-22 (КВТ)

гидравлические болторезы

- В комплекте:
 - гидравлический болторез БРГ
 - набор режущих лезвий
 - прочный пластиковый кейс
- Резка болтов и стальной арматуры
- Твердость лезвий HRC 52...54
- Безлюфтовая посадка лезвий с направляющей штока
- Клапан ручного сброса давления
- Двухскоростная помпа
- Усиленная С-образная рабочая голова

Модель	Диапазон резки (мм)	Макс. усилие (т)	Вес (кг)	Длина (мм)
БРГ-16	4-16	8	3.20	415
БРГ-22	4-22	12	4.60	490



Л-БРГ (КВТ)

наборы запасных лезвий для БРГ (КВТ)



- Каждый набор состоит из 2 лезвий

Модель	Совместимость
Л-БРГ-12	БРГ-12 (КВТ)
Л-БРГ-16	БРГ-16 (КВТ)
Л-БРГ-22	БРГ-22 (КВТ)



“Легкая, мощная и эргономичная гидравлика от «КВТ»: любые цепи, болты и стальная арматура.”



“Быстрая замена лезвий-расходников при сохранении функциональности инструмента.”



Гайколомы гидравлические



КГЛ-22 (КВТ)

компактный гидравлический гайколом

- Диапазон резки:
 - размер гаек: 7–22 мм
 - резьба: М4–М14
- Гайколом приводится в действие гаечным ключом 12 мм
- Твердость лезвия HRC 58...60
- Максимальное усилие: 5 т
- Компактный и мощный инструмент
- Вес: 745 г
- Длина: 220 мм

“Компактный гидравлический гайколом, приводимый в действие обычным гаечным ключом.”

ГЛГ (КВТ)

гидравлические гайколомы

- Предназначены для удаления поврежденных или заржавевших гаек
- Твердость ножа HRC 60...62
- Компактные и мощные инструменты
- Упаковка: стальной кейс
- Совместимость: любые гидравлические насосы «КВТ» с объемом рабочей жидкости не менее 0,25 л

Модель	Диапазон резки		Макс. усилие (т)	Вес (кг)	Длина (мм)
	размер гайки (мм)	резьба			
ГЛГ-1924	19–24	M12–16	10	1.65	200
ГЛГ-2432	24–32	M16–22	15	2.85	240
ГЛГ-3241	32–41	M22–27	20	4.20	260
ГЛГ-4150	41–50	M27–36	35	8.40	305

ДР-01 (КВТ)

инструмент для резки DIN-реек

- Типоразмер рейки: TH 35 – 7.5 DIN 46277
- Материал рейки: низкоуглеродистая сталь
- Линейка с ограничительным упором для настройки длины реза
- Диапазон измерения: 100–500 мм
- Легкость и быстрота операции
- Надежная механика
- Вес: 4,40 кг
- Габариты: 520x150x120 мм
- Упаковка: стальной кейс
- Габариты кейса: 560x235x170 мм

Инструмент для снятия изоляции и разделки кабеля





Инструмент для снятия изоляции с проводов



WS-01A (KBT)

портативный ручной стриппер с функцией резки

- 2 в 1:
 - снятие изоляции и резка проводов сечением 0,25–4,0 мм²
- V-образные прецизионно заточенные режущие кромки, настраиваемые на нужный типоразмер
- Поворотная шкала, регулирующая величину зазора режущих кромок
- Качественная инструментальная сталь
- Двухслойные нескользящие рукоятки выполнены по технологии «окунания»
- Возвратная пружина
- Блокиратор рукояток
- Вес: 70 г Длина: 130 мм



WS-01C (KBT)

многофункциональный ручной стриппер

- 5 в 1:
 - снятие изоляции и резка проводов сечением 0,5–4,0 мм²
 - резка винтов с резьбой M3, M4
 - пассатижи
 - отверстия для формирования петель
- Шестипозиционные прецизионно заточенные режущие кромки. Твердость HRC 60
- Качественная инструментальная сталь
- Двухслойные нескользящие рукоятки выполнены по технологии «окунания»
- Эргономичная изогнутая рукоятка обеспечивает комфортную работу
- Возвратная пружина
- Блокиратор рукояток
- Вес: 145 г Длина: 180 мм



WS-01D (KBT)

многофункциональный ручной стриппер из нержавеющей стали

- 6 в 1:
 - снятие изоляции и резка проводов сечением 0,5–6,0 мм²
 - резка винтов M2,5, M3, M3,5, M4, M5
 - опрессовка наконечников сечением 0,5–6 мм² и коаксиальных разъемов
 - пассатижи
 - отверстия для формирования петель
- Семипозиционные прецизионно заточенные лезвия для снятия изоляции
- Материал корпуса: нержавеющая сталь
- Эргономичные двухкомпонентные рукоятки
- Вес: 160 г Длина: 210 мм



Инструмент для снятия изоляции с проводов

WS-03 (KBT)

полуавтоматические стрипперы

- Снятие изоляции с многопроволочных и моножильных проводов:
 - WS-03A – сечением 0,5–6,0 мм²
 - WS-03B – сечением 0,25–2,5 мм²
- Усиленный вороненый корпус
- Встроенный ограничитель длины снятия изоляции из прозрачного поликарбоната
- Прецизионно заточенные лезвия
- Двухкомпонентные эргономичные рукоятки
- Возвратная пружина
- Захват и надрезание изоляции — за одно движение. При отпуске рукояток лезвия автоматически раскрываются, удаляя изоляцию без повреждения жил
- Вес: 350 г Длина: 160 мм

WS-03A

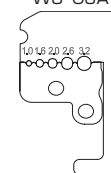

WS-03B

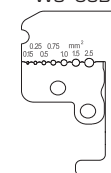

WS-10 (KBT)

полуавтоматический стриппер, усовершенствованная модель с функцией резки

- 2 в 1:
 - снятие изоляции с многопроволочных и моножильных проводов сечением 0,5–6,0 мм²
 - резка проводов сечением до 6,0 мм²
- Усиленный вороненый корпус
- Встроенный ограничитель длины снятия изоляции из прозрачного поликарбоната
- Пятипозиционные прецизионно заточенные лезвия
- Двухкомпонентные эргономичные рукоятки
- Возвратная пружина
- Захват и надрезание изоляции — за одно движение. При сжатии рукояток лезвия автоматически раскрываются, удаляя изоляцию без повреждения жил
- Вес: 400 г Длина: 170 мм

WS-10

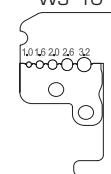

модуль для резки WS-10



WS-13 (KBT)

полуавтоматический стриппер, усовершенствованная модель с функцией резки

- 2 в 1:
 - снятие изоляции с многопроволочных и моножильных проводов сечением 0,5–6,0 мм²
 - резка проводов сечением до 6,0 мм²
- Усиленный вороненый корпус
- Встроенный ограничитель длины снятия изоляции из прозрачного поликарбоната
- Пятипозиционные прецизионно заточенные лезвия
- Двухкомпонентные эргономичные рукоятки
- Возвратная пружина
- Захват и надрезание изоляции — за одно движение. При сжатии рукояток лезвия автоматически раскрываются, удаляя изоляцию без повреждения жил
- Вес: 400 г Длина: 170 мм

WS-13

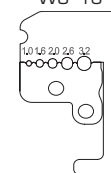

модуль для резки WS-13





Автоматический инструмент для снятия изоляции с проводов



WS-05 (KBT)

ручной многофункциональный стриппер-отвертка с индикатором напряжения

- 6 в 1:
 - снятие изоляции с проводов сечением 0.5–6.0 мм²
 - снятие оболочки с круглых кабелей Ø 8–13 мм
 - зачистка коаксиальных кабелей RG-6, SAT
 - резка проводов Ø до 9 мм
 - индикатор напряжения 110/230 В
 - 2 двухсторонние намагниченные отвертки из хром-молибденовой стали
- Шкала для определения длины снятия изоляции
- Ограничитель длины для разделки круглых кабелей
- Разделка круглых кабелей:
 - NYM от 2x1.5 до 5x2.5 мм²
 - ПВС от 2x0.75 до 5x2.5 мм²
 - МКЭШ от 2x0.5 до 14x0.75 мм²
 - ПВ/АПВ от 10 до 70 мм²
- Двухсторонние отвертки (позидрив/шлиц):

⊕ PZ-1	⊖ 3.5x0.6
⊕ PZ-2	⊖ 4.0x0.8
- Прецизионная заточка лезвий
- Лезвия изготовлены из качественной инструментальной стали. Твердость HRC 60..64
- Эргономичная двухкомпонентная раскрывающаяся рукоятка со вставками из термопластмассы и замком-фиксатором
- Вес: 145 г
- Длина: 200 мм

WS-08 (KBT)

автоматический стриппер с модулем «CutPro», облегченная модель

- 3 в 1:
 - снятие изоляции с проводов 0.2–6.0 мм²
 - снятие оболочки с двухжильных плоских проводов
 - резка проводов сечением до 6.0 мм²
- В отличие от моделей WS-04 и WS-07, инструмент обладает усовершенствованной функцией резки. Встроенный модуль «CutPro» для резки проводов. Профессиональные лезвия вместо заточенного участка на металлическом корпусе
- Легче и компактнее традиционных моделей
- Направляющая для защиты инструмента от разбалтывания
- Металлическая рамка корпуса
- Нескользящие двухкомпонентные рукоятки со вставками из мягкой термопластмассы
- Две встроенные возвратные пружины
- Вес: 245 г
- Длина: 195 мм

“Функциональный минимализм. Только снятие изоляции и резка с модулем «CutPro».”



Автоматический инструмент для снятия изоляции с проводов



WS-04A (KBT)

автоматический многофункциональный стриппер с винтом микронастройки

- 4 в 1:
 - снятие изоляции с проводов сечением 0.05–10 мм²
 - резка проводов сечением до 10 мм²
 - снятие оболочки с плоских проводов ВВГ-П, ПУНП
 - опрессовка наконечников 0.5–6.0 мм²
- В стандартном диапазоне 0.2–6 мм²: автоматическая настройка на нужный размер и толщину изоляции проводов
- В микродиапазоне проводов от 0.05 мм² и для сечения 10 мм² используется винт микронастройки
- Усиленные прижимные губки с шириной захвата 11 мм
- Одновременная зачистка нескольких проводов за одно движение, благодаря широким прижимным губкам
- Комбинированные опрессовочные профили
- Типы опрессуемых наконечников:
 - изолированные с красной, синей и желтой манжетами
 - неизолированные
 - автоклема под двойной обжим
- Защитная крышка механизма
- Съёмный регулятор длины снятия изоляции
- Нескользящие двухкомпонентные рукоятки со вставками из мягкой термопластмассы
- Две встроенные возвратные пружины
- Классический дизайн
- Вес: 320 г
- Длина: 205 мм



WS-04B (KBT)

автоматический многофункциональный стриппер с винтом микронастройки и матрицей для опрессовки втулочных наконечников

- 4 в 1:
 - снятие изоляции с проводов сечением 0.05–10 мм²
 - резка проводов сечением до 10 мм²
 - снятие оболочки с плоских проводов ВВГ-П, ПУНП
 - опрессовка втулочных наконечников 0.5–6.0 мм²
- В стандартном диапазоне 0.2–6 мм²: автоматическая настройка на нужный размер и толщину изоляции проводов
- В микродиапазоне проводов от 0.05 мм² и для сечения 10 мм² используется винт микронастройки
- Усиленные прижимные губки с шириной захвата 11 мм
- Одновременная зачистка нескольких проводов за одно движение, благодаря широким прижимным губкам
- Пятипозиционные опрессовочные профили для одинарных втулочных наконечников
- Типы опрессуемых наконечников: НШВИ, НШВ
- Защитная крышка механизма
- Съёмный регулятор длины снятия изоляции
- Нескользящие двухкомпонентные рукоятки со вставками из мягкой термопластмассы
- Две встроенные возвратные пружины
- Вес: 350 г
- Длина: 205 мм

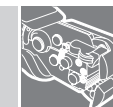
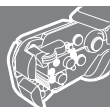



Автоматический инструмент для снятия изоляции с проводов



WS-07 (KBT)

автоматический многофункциональный стриппер с винтом микронастройки и окном для сброса изоляции

- 4 в 1:
 - снятие изоляции с проводов 0.05–10 мм²
 - резка проводов сечением до 10 мм²
 - снятие оболочки с плоских проводов ВВГ-П, ПУНП
 - опрессовка наконечников 0.5–6.0 мм²
- В стандартном диапазоне 0.2–6 мм²: автоматическая настройка на нужный размер и толщину изоляции проводов
- В микродиапазоне проводов от 0.05 мм² и для сечения 10 мм² используется винт микронастройки
- Снятие изоляции с моножильных и многопроволочных жил без повреждения проводника
- Усиленные прижимные губки с шириной захвата 13 мм
- Окно для сброса обрезков изоляции, благодаря которому снятая изоляция не застревает в механизме
- Одновременная зачистка нескольких проводов за одно движение, благодаря широким прижимным губкам
- Функция частичного снятия изоляции. Надрез и смещение
- Снятие изоляции с середины провода
- Две встроенные возвратные пружины с увеличенным ресурсом работы
- Типы опрессуемых наконечников:
 - изолированные наконечники с красной, синей и желтой манжетами
 - неизолированные наконечники
 - автоклема под двойной обжим
- Металлическая отбортовка защитной крышки механизма
- Съёмный регулятор длины снятия изоляции с винтом, фиксирующим его положение
- Нескольльзящие двухкомпонентные рукоятки со вставками из мягкой термопластмассы
- Вес: 340 г
- Длина: 205 мм

“35 лет безупречной репутации. Лучшие стрипперы, когда-либо существовавшие на рынке.”

“Слишком тонкие провода? Вращаем винт микронастройки по часовой стрелке. Снятие изоляции с провода 30 AWG.”

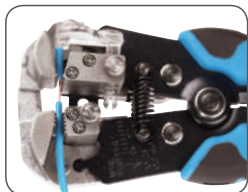

Снятие изоляции



Резка провода



Опрессовка изолированного наконечника



Опрессовка неизолированного наконечника



Автоматический инструмент для снятия изоляции с проводов

WS-11 (KBT)

автоматический многофункциональный стриппер с винтом микронастройки, новая усовершенствованная модель

- 4 в 1:
 - снятие изоляции с проводов 0.05–10 мм²
 - резка проводов сечением до 10 мм²
 - снятие оболочки с плоских проводов ВВГ-П, ПУНП
 - опрессовка наконечников 0.5–6.0 мм²
- В стандартном диапазоне 0.2–6 мм²: автоматическая настройка на нужный размер и толщину изоляции проводов
- В микродиапазоне проводов от 0.05 мм² и для сечения 10 мм² используется винт микронастройки
- Усиленные прижимные губки с шириной захвата 13 мм
- Окно для сброса обрезков изоляции, благодаря которому снятая изоляция не застревает в механизме
- Одновременная зачистка нескольких проводов за одно движение, благодаря широким прижимным губкам
- Функция частичного снятия изоляции. Надрез и смещение. Снятие изоляции с середины провода
- Встроенный модуль «CutPro» для резки проводов. Профессиональные лезвия из нержавеющей стали вместо заточенного участка на металлическом корпусе правой рукоятки в моделях WS-04 и WS-07
- Две направляющие, предохраняющие инструмент от разбалтывания и лезвия для резки от перекоса
- Две встроенные возвратные пружины с увеличенным ресурсом работы
- Типы опрессуемых наконечников: неизолированные наконечники и автоклема под двойной обжим
- Металлическая отбортовка защитной крышки механизма
- Съёмный регулятор длины снятия изоляции с винтом, фиксирующим положение регулятора
- Новые эргономичные рукоятки с увеличенной площадью из нескользящего прорезиненного материала
- Отверстие на рукоятке для крепежа инструмента на карабин
- Вес: 360 г
- Длина: 206 мм



“Премьера 2016 года! Модели WS-11 и WS-12 «KBT», как продолжение эволюционной линейки стрипперов WS-04 и WS-07 «KBT».”

“Чтобы понять, чем отличаются стрипперы «KBT» от китайского ширпотреба, возьмите инструмент в руки!”



Снятие изоляции



Резка провода



Опрессовка неизолированного наконечника



Опрессовка автоклема под двойной обжим





Сравнение автоматических стрипперов серии WS-04/07/11/12

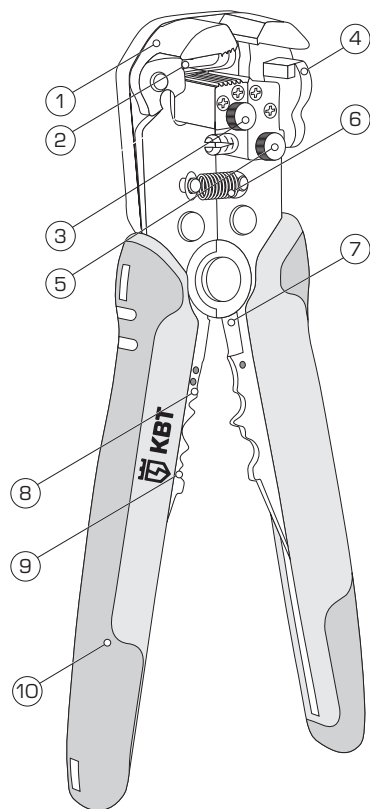

1. Усиленные губки
2. Окно для сброса снятой изоляции
3. Винт микронастройки
4. Регулятор длины снятия изоляции
5. Винт, фиксирующий положение регулятора снятия изоляции
6. Возвратные пружины
7. Резка проводов
8. Опрессовка изолированных наконечников
9. Опрессовка неизолированных наконечников
10. Двухкомпонентные рукоятки

Отличия WS-04 от первой модели

- Появился винт микронастройки, регулирующий усилие захватных губок и позволяющий снимать изоляцию в микродиапазоне от 0,05 мм² и с проводов 10 мм². Винт также позволяет настраивать инструмент на конкретный тип изоляции провода
- Ширина рельефной зубчатой зоны на нижней захватной губке инструмента увеличена с 3 до 8 мм
- Существенно расширен диапазон сечений обрабатываемых проводов: с 0,2–6 мм² до 0,05–10 мм²
- Благодаря широким захватным губкам, появилась возможность снятия оболочки с плоских проводов и одновременной зачистки изоляции с нескольких проводов за одну операцию
- Появился съемный регулятор длины снятия изоляции
- Добавлены ограничители, фиксирующие губки в открытом положении
- На тыльной стороне головы инструмента размещена пластмассовая защитная крышка рабочего механизма
- Двухкомпонентные рукоятки с мягкими прорезиненными вставками из нескользящего материала взамен обычных рукояток из пластмассы
- Модель WS-04B (KBT) оснащена полноценными матрицами для опрессовки втулочных наконечников

Отличия WS-07 от моделей WS-04

- Появилось окно для сброса обрезков изоляции
- Ширина захватной части губок дополнительно увеличена на 2 мм
- Оптимизирована форма и конструкция рабочей головы
- Регулятор длины снятия изоляции оснащен дополнительным винтом, фиксирующим его положение
- Изменена конструкция регулятора длины снятия изоляции
- Благодаря добавлению еще одного витка на возвратные пружины, увеличен рабочий ресурс инструмента
- Защитная крышка механизма на тыльной стороне инструмента утоплена в металлическую рамку рабочей головы, что сводит на «нет» риск ее поломки при падении инструмента
- Улучшена эргономика двухкомпонентных рукояток

Отличия WS-11 / WS-12 от модели WS-07

- Встроенный модуль «CutPro» для резки проводов. Профессиональные лезвия из нержавеющей стали вместо заточенного участка на металлическом корпусе рукоятки обеспечивают чистый и аккуратный рез
- Появление двух направляющих, предохраняющих инструмент от разбалтывания и лезвия для резки от перекоса
- Регулятор длины снятия изоляции на модели WS-12 (KBT) выполнен из цинкового сплава
- В модели WS-11 (KBT) увеличена площадь мягкой прорезиненной поверхности на рукоятках и добавлено кольцо для подвешивания инструмента на карабин

Автоматический инструмент для снятия изоляции с проводов



WS-12 (KBT) «Ягуар»

автоматический многофункциональный стриппер с винтом микронастройки, новая усовершенствованная модель

- 3 в 1:
 - снятие изоляции с проводов 0,05–10 мм²
 - резка проводов сечением до 10 мм²
 - снятие оболочки с плоских проводов ВВГ-П, ПУНП
- В стандартном диапазоне 0,2–6 мм²: автоматическая настройка на нужный размер и толщину изоляции проводов
- В микродиапазоне проводов от 0,05 мм² и для сечения 10 мм² используется винт микронастройки
- Снятие изоляции с моножильных и многопроволочных жил без повреждения проводника
- Усиленные прижимные губки с шириной захвата 13 мм
- Окно для сброса обрезков изоляции, благодаря которому снятая изоляция не застревает в механизме
- Одновременная зачистка нескольких проводов за одно движение, благодаря широким прижимным губкам
- Функция частичного снятия изоляции. Надрез и смещение. Снятие изоляции с середины провода
- Встроенный модуль «CutPro» для резки проводов. Профессиональные лезвия из нержавеющей стали вместо заточенного участка на металлическом корпусе правой рукоятки в моделях WS-04 и WS-07
- Ширина режущих лезвий модели «Ягуар» на 3 мм больше, чем в WS-11
- Две направляющие, предохраняющие инструмент от разбалтывания и лезвия для резки от перекоса
- Две встроенные возвратные пружины с увеличенным ресурсом работы
- Металлическая отбортовка защитной крышки механизма
- Съемный цельнометаллический регулятор длины снятия изоляции из цинкового сплава
- Винт, фиксирующий положение регулятора
- Эргономичные двухкомпонентные рукоятки с прорезиненными вставками из нескользящего материала
- Вес: 350 г Длина: 205 мм



“Инструмент, в котором каждая линия отточена временем и все до мельчайших деталей доведено до совершенства.”

“Модель «Ягуар»... Тот случай, когда скромное «3 в 1» только подчеркивает принадлежность к профессиональной касте.”



Снятие оболочки многожильного провода



Одновременное снятие изоляции с трех проводов



Снятие изоляции с микропровода



Модуль для резки «CutPro»



Инструмент для снятия изоляции с проводов



WS-06 (KBT) профессиональный автоматический стриппер

- 2 в 1:
 - снятие изоляции с проводов 0,2–6,0 мм²
 - резка моножильных проводов Ø до 2 мм
- V-образные режущие кромки
- Ограничитель длины снятия изоляции
- Автоматическая настройка на нужный размер и толщину изоляции провода
- Блокиратор рукояток в сложенном положении
- Легкий, эргономичный инструмент в прочном корпусе из стекловолокна
- Вес: 130 г
- Длина: 190 мм

*“Le Rouge et le Noir.
Безупречный стиль и хирургическая
точность стрипперов «KBT».”*



WS-09 (KBT) профессиональный карманный стриппер

- 3 в 1:
 - снятие изоляции с проводов 0,5–6,0 мм²
 - снятие оболочки с круглых кабелей Ø 8–13 мм
 - зачистка коаксиальных кабелей RG-6, SAT
- Разделка круглых кабелей:
 - NYM от 2x1,5 до 5x2,5 мм²
 - ПВС от 2x0,75 до 5x2,5 мм²
 - МКЭШ от 2x0,5 до 14x0,75 мм²
 - ПВ/АПВ от 10 до 70 мм²
- Лезвия изготовлены из качественной инструментальной стали. Твердость HRC 60...64
- Прецизионная заточка лезвий
- Двухкомпонентная раскрывающаяся рукоятка с замком-фиксатором и металлической клипсой для крепления на ремне
- Вес: 50 г
- Длина: 120 мм



KCO (KBT) инструмент для снятия оболочки кабеля

- Снятие виниловых оболочек с силовых кабелей Ø более 25 мм
- Регулируемая длина ножа: толщина снимаемой изоляции до 5 мм
- Двухсторонний нож с возможностью замены
- Продольные и поперечные разрезы изоляции
- Возможность выполнения разреза в любом месте кабеля
- Корпус из легкого и прочного полиамида, усиленного стекловолокном
- Вес: 160 г
- Длина: 155 мм

Инструмент для снятия оболочки и изоляции с силовых кабелей



KC-25 (KBT) инструмент для снятия изоляции

- Предназначен для снятия изоляции с круглых кабелей и проводов Ø 4,5–25 мм
- Регулируемая длина ножа: толщина снимаемой изоляции до 3,5 мм
- Подпружиненная скоба для фиксации инструмента на кабеле
- Поворотный нож
- Продольные, поперечные и спиральные разрезы изоляции
- Компактные размеры и минимальный вес
- Вес: 135 г
- Длина: 135 мм



*“Лучшая в России коллекция
профессиональных стрипперов.
Территория «KBT».”*

KC-28 (KBT) инструмент для снятия изоляции

- Предназначен для снятия изоляции с круглых кабелей и проводов Ø 8–28 мм
- Регулируемая длина ножа: толщина снимаемой изоляции до 3,5 мм
- Встроенный в рукоятку регулятор глубины реза
- Подпружиненная скоба для фиксации инструмента на кабеле
- Автоматически поворачивающийся нож при изменении направления реза
- Продольные и поперечные разрезы изоляции
- Корпус эргономичной формы из качественного пластика
- Компактность и минимальный вес
- Вес: 135 г
- Длина: 135 мм



KC-28y / KC-35y (KBT) инструменты для снятия изоляции

- Предназначен для снятия изоляции с круглых кабелей и проводов
- Регулируемая длина ножа: толщина снимаемой изоляции до 3,0 мм
- Встроенный в рукоятку регулятор глубины реза
- Металлическая подпружиненная скоба для фиксации инструмента на кабеле
- Автоматически поворачивающийся нож при изменении направления реза
- Запасной нож в рукоятке инструмента
- Продольные и поперечные разрезы изоляции
- Корпус эргономичной формы с выемками под пальцы



Модель	Ø кабелей (мм)	Вес (г)	Длина (мм)
KC-28y	6–28	77	132
KC-35y	28–35	105	160

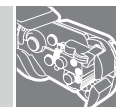
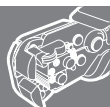



Инструмент для разделки кабелей из сшитого полиэтилена

КСП-30 (КВТ)

инструмент для снятия жильной изоляции на кабелях с изоляцией из сшитого полиэтилена



- Снятие жильной изоляции на высоковольтных кабелях с изоляцией из сшитого полиэтилена \varnothing 15–30 мм
- Аккуратное снятие изоляции при помощи радиальных и продольных разрезов
- Регулировочный винт для настройки глубины реза
- 2 запасных лезвия в комплекте
- Регулируемая длина лезвия: толщина снимаемой изоляции до 6 мм
- Вес: 650 г
- Длина: 275 мм
- Упаковка: прочный пластиковый кейс
- Габариты кейса: 360x200x93 мм

КСП-40 (КВТ)

инструмент для снятия полупроводящего экрана на кабелях с изоляцией из сшитого полиэтилена



- 2 в 1: снятие изоляции и полупроводящего экрана на высоковольтных кабелях с изоляцией из сшитого полиэтилена \varnothing 20–40 мм
- Чистое и аккуратное снятие полупроводящего экрана по изоляции
- 2 запасных ножа в комплекте
- Регулируемая глубина снятия изоляции до 6 мм
- Снятие изоляции под прямым углом и на конус
- Прижим кабеля вращением рукоятки. 6 прижимных роликов
- Вес: 620 г Длина: 240 мм
- Упаковка: прочный пластиковый кейс
- Габариты кейса: 350x200x90 мм

КСП-65 (КВТ)

инструмент для снятия полупроводящего экрана на кабелях с изоляцией из сшитого полиэтилена

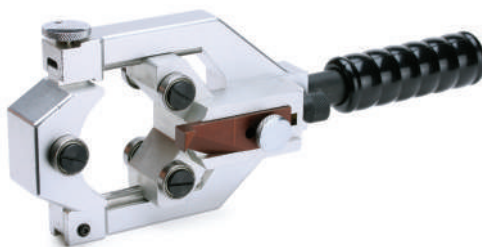

- 2 в 1: снятие изоляции и полупроводящего экрана на высоковольтных кабелях с изоляцией из сшитого полиэтилена \varnothing 40–65 мм
- 2 запасных ножа в комплекте
- Чистое и аккуратное снятие полупроводящего экрана по изоляции
- Регулируемая глубина снятия изоляции
- Плавная настройка по глубине среза
- Откидная рабочая голова
- Прижим кабеля вращением рукоятки. 6 прижимных роликов
- Вес: 1.40 кг Длина: 295 мм
- Упаковка: прочный пластиковый кейс
- Габариты кейса: 355x200x90 мм



Инструмент для разделки кабелей из сшитого полиэтилена

КСП-50 (КВТ)

инструмент для снятия полупроводящего экрана на кабелях с изоляцией из сшитого полиэтилена

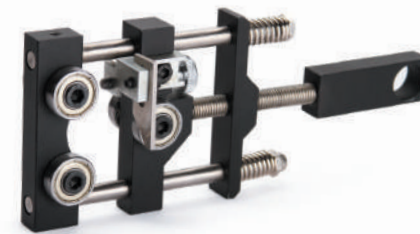

- Снятие полупроводящего экрана на высоковольтных кабелях с изоляцией из сшитого полиэтилена \varnothing 23–50 мм
- Чистое и аккуратное снятие полупроводящего экрана по изоляции
- Прижим кабеля вращением рукоятки. 6 прижимных роликов
- Постоянное усилие прижима за счет пружин
- Вес: 780 г
- Длина: 225 мм
- Упаковка: прочный пластиковый кейс
- Габариты кейса: 275x220x65 мм

КСП-90 (КВТ)

инструмент для снятия полупроводящего экрана на кабелях с изоляцией из сшитого полиэтилена



- 2 в 1: снятие изоляции и полупроводящего экрана на высоковольтных кабелях с изоляцией из сшитого полиэтилена \varnothing 40–90 мм
- Чистое и аккуратное снятие полупроводящего экрана по изоляции
- Прижим кабеля вращением рукоятки. 6 прижимных роликов
- 2 запасных ножа в комплекте
- 2 установленных ножа: на конус и прямой
- Регулируемая глубина снятия изоляции
- Плавная настройка по глубине среза
- Вес: 2.50 кг Длина: 500 мм
- Упаковка: прочный пластиковый кейс
- Габариты кейса: 535x255x90 мм

КСП-150 (КВТ)

инструмент для снятия полупроводящего экрана на кабелях с изоляцией из сшитого полиэтилена



- 2 в 1: снятие изоляции и полупроводящего экрана на высоковольтных кабелях с изоляцией из сшитого полиэтилена \varnothing 90–150 мм
- Чистое и аккуратное снятие полупроводящего экрана по изоляции
- Прижим кабеля вращением рукоятки. 6 прижимных роликов
- 2 запасных ножа в комплекте
- 2 установленных ножа: на конус и прямой
- Регулируемая глубина снятия изоляции
- Плавная настройка по глубине среза
- Вес: 3.40 кг Длина: 600 мм
- Упаковка: тканевая водозащитная сумка

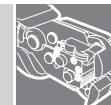
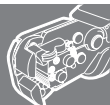



Монтерские ножи для зачистки кабеля

НМ-01 (КВТ)

нож монтерский большой складной с прямым лезвием

- Материал лезвий: нержавеющая сталь
- Ширина лезвия: 21 мм
- Толщина обуха: 3 мм
- Твердость лезвия HRC 51...55
- Снятие изоляции и оболочки кабеля
- Зачистка жил от окисной пленки
- Рукоятка из термомодифицированной древесины
- Отверстие для крепления карабина
- Вес: 128 г Длина: 115/200 мм



НМ-02 (КВТ)

нож монтерский большой складной с изогнутым лезвием

- Материал лезвий: нержавеющая сталь
- Ширина лезвия: 22 мм
- Толщина обуха: 3 мм
- Твердость лезвия HRC 51...55
- Снятие изоляции и оболочки кабеля
- Зачистка жил от окисной пленки
- Рукоятка из термомодифицированной древесины
- Отверстие для крепления карабина
- Вес: 128 г
- Длина: 115/185 мм



НМ-06 (КВТ)

нож монтерский большой складной с изогнутым лезвием и фиксатором

- Материал лезвий: нержавеющая сталь
- Ширина лезвия: 22 мм
- Толщина обуха: 2.5 мм
- Твердость лезвия HRC 51...55
- Снятие изоляции и оболочки кабеля
- Зачистка жил от окисной пленки
- Фиксирующееся лезвие
- Рукоятка из термомодифицированной древесины
- Кольцо для крепления карабина
- Вес: 124 г Длина: 107/185 мм



Монтерские ножи для зачистки кабеля

НМ-03 (КВТ)

нож монтерский малый складной с прямым лезвием

- Материал лезвий: нержавеющая сталь
- Ширина лезвия: 13 мм
- Толщина обуха: 2.5 мм
- Твердость лезвия HRC 51...55
- Снятие изоляции и оболочки кабеля
- Зачистка жил от окисной пленки
- Рукоятка из термомодифицированной древесины
- Вес: 79 г
- Длина: 98/170 мм



НМ-04 (КВТ)

нож монтерский малый складной с прямым лезвием

- Материал лезвий: нержавеющая сталь
- Ширина лезвия: 14 мм
- Толщина обуха: 2.5 мм
- Твердость лезвия HRC 51...55
- Снятие изоляции и оболочки кабеля
- Зачистка жил от окисной пленки
- Рукоятка из термомодифицированной древесины
- Вес: 76 г
- Длина: 98/165 мм



НМ-05 (КВТ)

нож монтерский малый складной с изогнутым лезвием

- Материал лезвий: нержавеющая сталь
- Ширина лезвия: 18 мм
- Толщина обуха: 2.5 мм
- Твердость лезвия HRC 51...55
- Снятие изоляции и оболочки кабеля
- Зачистка жил от окисной пленки
- Рукоятка из термомодифицированной древесины
- Вес: 76 г
- Длина: 98/165 мм

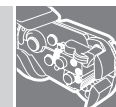



Монтерские ножи для зачистки кабеля



НМ-07 (КВТ)

нож монтерский малый складной с двумя лезвиями

- Материал лезвий: нержавеющая сталь
- 2 лезвия: прямое и изогнутое
- Ширина лезвия: 13 мм
- Толщина обуха: 3 мм
- Твердость лезвия HRC 51...55
- Снятие изоляции и оболочки кабеля
- Зачистка жил от окисной пленки
- Рукоятка из термомодифицированной древесины
- Вес: 116 г
- Длина: 94/165 мм

*“Монтерские ножи с двумя лезвиями.
Увеличенный функционал.”*



НМ-08 (КВТ)

нож монтерский малый складной с прямым лезвием и лезвием-отверткой

- Материал лезвий: нержавеющая сталь
- 2 лезвия: прямое и фиксирующееся лезвие-отвертка
- Ширина лезвия: 13 мм
- Толщина обуха: 3 мм
- Твердость лезвия HRC 51...55
- Снятие изоляции и оболочки кабеля
- Зачистка жил от окисной пленки
- Рукоятка из термомодифицированной древесины
- Вес: 115 г
- Длина: 94/165 мм

НМ-09 (КВТ)

нож монтерский большой складной с прямым лезвием и с лезвием для разделки оболочек кабеля

- Материал лезвий: нержавеющая сталь
- 2 лезвия с независимыми фиксаторами: прямое и для разделки оболочек кабеля
- Ширина лезвия: 16 мм
- Толщина обуха: 2.5 мм
- Твердость лезвия HRC 51...55
- Вскрытие оболочки кабеля без риска повреждения жилы
- Снятие изоляции и оболочки кабеля
- Зачистка жил от окисной пленки
- Рукоятка из термомодифицированной древесины
- Вес: 171 г
- Длина: 114/200 мм



Инструмент для зачистки оптоволоконного и коаксиального кабеля



FOS-01 (КВТ)

профессиональный трехпозиционный оптоволоконный стриппер

- Зачистка слоев до \varnothing 900/250/125 мкм без порезов и повреждения кабеля
- Последовательно зачищает оптический кабель:
 - внешнюю оболочку \varnothing 1.6–3 мм до буферного слоя \varnothing 900 мкм
 - буферный слой \varnothing 900 мкм до слоя \varnothing 250 мкм
 - слой \varnothing 250 мкм до оптоволоконна \varnothing 125 мкм
- V-образные прецизионно заточенные режущие кромки с лазерной маркировкой
- Инструмент имеет заводскую калибровку и не требует дополнительной настройки
- Винт регулировки на случай сбоя заводской установки
- Инструмент предназначен только для работы с оптическим кабелем
- Блокиратор рукояток, возвратная пружина
- Вес: 100 г
- Длина: 150 мм



“Хирургическая точность зачистки проводов толщиной с человеческий волос.”

FOS-03 (КВТ)

ножницы для резки кевларовых волокон оптических кабелей

- Резка кевларовых нитей, использующихся для защиты оптоволоконных кабелей
- Точно подогнанные лезвия из высококачественной инструментальной стали
- Лезвие со специальными насечками, препятствующими соскальзыванию материала при резке
- Две калиброванные кромки для зачистки проводов сечением 19 AWG и 23 AWG
- Вес: 90 г
- Длина: 130 мм



“Безупречно подогнанные лезвия режут кевларовые волокна так же легко, как канцелярские ножницы бумагу.”

RS-2040 (КВТ)

профессиональный коаксиальный стриппер

- Разделка кабелей RG-6, 59, 58
- Трехпозиционный тумблер выбора кабеля
- Три режущих лезвия в картридже
- Винты для настройки лезвий
- Ключ для регулировки винтов
- Резка коаксиального кабеля
- Вес: 75 г
- Длина: 120 мм

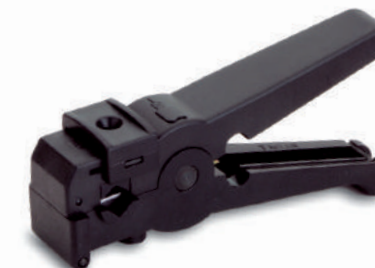



Электрическая машина для снятия изоляции с проводов



CS-60 (GLW) профессиональная электрическая машина для серийной зачистки проводов

“Легкая переносная автоматическая станция для зачистки проводов. Немецкое качество и точность.”

- В комплекте:
 - электрическая машина CS-60
 - защитный кожух
 - шнур электропитания
- Автоматическая зачистка моножильных и многопроволочных проводов сечением 0.08–6.0 мм²
- Максимальный диаметр провода: 6 мм
- Длина зачистки: 3.0–20 мм
- Длина сдвига надрезанной изоляции: 2.0–20 мм
- Глубина захода провода: 15 мм + длина зачистки
- V-образные лезвия для снятия изоляции
- Время зачистки: 0.2–0.3 сек.
- Легкая и быстрая настройка на нужный типоразмер
- Шкала соответствия проводов «AWG – мм² – диаметр жилы (мм)», расположенная под дисплеем, облегчает настройки
- Электронный счетчик количества операций
- Информационный ЖК-дисплей отображает цифровые настройки
- Защитный кожух также выполняет функцию лотка для сбора обрезков изоляции
- Все настройки производятся регулировкой всего трех поворотных ручек
- Удобная рукоятка для переноски
- Напряжение: 230 В / 50 Гц
- Потребляемая мощность: 160 Вт
- Вес: 8.70 кг
- Габариты: 141x221x363 мм



Рекомендуемые опции:

Комплект запасных лезвий для снятия изоляции



Электрическая машина для резки проводов



LC-100 (GLW) автомат для серийной резки проводов, трубки ТУТ, шлангов и кембрика

“Высокоскоростная нарезка проводов, термоусаживаемых трубок и кембриков для серийного производства.”

“Управление процессом с кнопочной панели или через компьютер.”

- В комплекте:
 - электрическая машина LC-100
 - провод для подключения к компьютеру и CD с программным обеспечением
 - крючок для съема роликов
 - шестигранный ключ
 - шнур электропитания
- Автоматическая нарезка проводов сечением:
 - многопроволочных: 0.08–10 мм²
 - моножильных: 0.08–2.5 мм²
- Максимальный диаметр резки: 8 мм
- Длина нарезки: 2–99 999 мм
- Количество резов: 1–999 шт.
- Скорость подачи провода: max 0.5 м/сек.
- Электронный счетчик количества операций
- Напряжение: 230 В / 50 Гц
- Потребляемая мощность: 80 Вт
- Вес: 11.00 кг
- Габариты: 194x295x227 мм

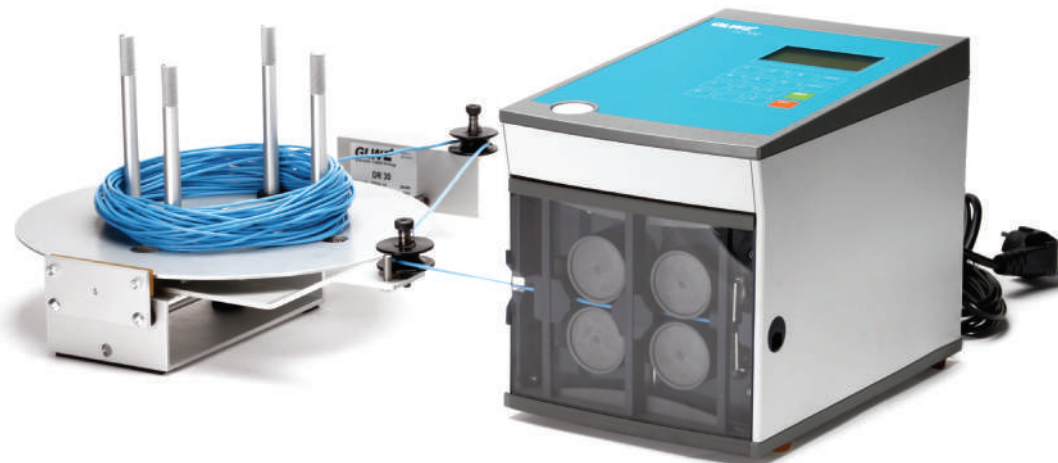

Рекомендуемые опции:

Комплект запасных ножей для резки
Размоточное приспособление DR-30



Таблица перевода стандартов AWG и MCM в систему СИ

В последнее время широкое распространение получили импортные провода и инструменты с маркировкой AWG (American Wire Gauge) – американский калибр проводников. Калибр провода по стандарту AWG отражает размер токонесущей жилы.

Характерной особенностью стандарта AWG является то, что чем толще провод, тем меньше его калибр. Значение AWG характеризует количество этапов обработ-

ки проволоки. В процессе изготовления медный провод последовательно протягивается через калибровочные отверстия все меньшего диаметра. Например, кабель 24 AWG меньше по диаметру и сечению, чем кабель 15 AWG.

Таблица отражает перевод стандартов AWG и MCM (измерение в дюймах) в диаметр и площадь сечения в миллиметрах.

Американский стандарт		Фактическое сечение (мм ²)	Сечение по ГОСТ (мм ²)	Диаметр моножилы (мм)	Макс. диаметр многопроволочной жилы (мм)
AWG	MCM				
30	—	0.050	0.05	0.25	—
29	—	0.064	—	0.29	—
28	—	0.080	0.08	0.32	—
27	—	0.102	—	0.36	—
26	—	0.128	0.14	0.40	—
25	—	0.163	—	0.45	—
24	—	0.205	—	0.51	—
23	—	0.259	0.25	0.57	0.65
22	—	0.325	0.34	0.64	0.73
21	—	0.412	—	0.72	0.80
20	—	0.519	0.5	0.81	0.90
19	—	0.653	—	0.91	1.04
18	—	0.82	0.75	1.02	1.17
17	—	1.04	1.0	1.15	1.30
16	—	1.31	—	1.29	1.45
15	—	1.65	1.5	1.45	1.60
14	—	2.08	2.0	1.63	1.85
13	—	2.63	2.5	1.83	2.00
12	—	3.31	—	2.05	2.34
11	—	4.15	4	2.30	2.60
10	—	5.27	—	2.59	2.95
9	—	6.62	6	2.91	3.20
8	—	8.35	—	3.26	3.71
7	—	10.6	10	3.67	4.17
6	—	13.3	—	4.11	4.67
5	—	16.8	16	4.62	5.23
4	—	21.2	—	5.19	5.89
3	—	26.7	25	5.83	6.60
2	—	33.6	35	6.54	7.42
1	—	42.4	—	7.35	8.43
0	—	53.5	50	8.25	9.47
2/0	—	67.4	70	9.26	10.64
3/0	—	85.0	95	10.4	11.96
4/0	—	107.0	—	11.7	13.41
—	250	126.7	120	12.7	14.61
—	300	152.0	150	13.9	16.00
—	350	177.4	185	15.0	17.30
—	450	228.0	—	17.0	19.61
—	500	253.3	240	17.9	20.68
—	600	304.0	300	19.7	22.68
—	750	380.0	400	22.0	25.37
—	800	405.4	—	22.7	26.21
—	1000	506.7	500	25.4	29.29

Профили перфорации



Круглый



Квадратный



Прямоугольный



Инструмент для пробивки отверстий





Инструмент для пробивки отверстий в стальных листах

“8 штатных матриц в комплекте вместо стандартных 6. Фирменный стиль «KBT».”



ПГПО-60 (КВТ)

гидравлическая система с выносным прессом для пробивки отверстий в стальных листах

- В комплекте:
 - гидравлический пресс ПГПО-60
 - гидравлическая помпа ПМР-7003
 - рукав высокого давления длиной 1.3 м
 - набор из 8 сменных перфоформ
 - 2 резьбовые шпильки $\varnothing 11/20$ мм
 - 1 резьбовая шпилька $\varnothing 20$ мм
 - опорная втулка
 - ремкомплект (уплотнительные кольца)
 - прочный пластиковый кейс
- Диаметры перфоформ в комплекте (мм): 16.2/18.6/20.5/22.5/25.4/28.3/37.0/47.0
- Каждая перфоформа представлена парой «матрица – пуансон»
- Толщина стального листа (St 37): до 3 мм
- Максимальное усилие: 10 т
- Вес комплекта/инструмента: 8.90/5.60 кг
- Габариты кейса: 480x350x150 мм
- Совместимость с матрицами: МПО, НМПО-PG, НМПО-MG, НМПО-116



“Модели серии «60А» отличаются минимальным весом и габаритами. Высокоточный алюминиевый сплав.”



ПГПО-60А (КВТ)

гидравлическая система с выносным алюминиевым прессом для пробивки отверстий в стальных листах

- В комплекте:
 - гидравлическая система ПГПО-60А
 - рукав высокого давления длиной 1.3 м
 - набор из 8 сменных перфоформ
 - 2 резьбовые шпильки $\varnothing 11/20$ мм
 - 1 резьбовая шпилька $\varnothing 20$ мм
 - опорная втулка
 - ремкомплект (уплотнительные кольца)
 - прочный пластиковый кейс
- Диаметры перфоформ в комплекте (мм): 16.2/18.6/20.5/22.5/25.4/28.3/37.0/47.0
- Каждая перфоформа представлена парой «матрица – пуансон»
- Толщина стального листа (St 37): до 3 мм
- Максимальное усилие: 5 т
- Вес комплекта/инструмента: 4.80/2.60 кг
- Габариты кейса: 445x300x95 мм
- Совместимость с матрицами: МПО, НМПО-PG, НМПО-MG, НМПО-116



Инструмент для пробивки отверстий в стальных листах

“В 2 раза легче классических инструментов со стальным корпусом!”

ПГРО-60А (КВТ)

пресс гидравлический ручной прямой алюминиевый для пробивки отверстий в стальных листах

- В комплекте:
 - гидравлический прямой пресс ПГРО-60А
 - набор из 8 сменных перфоформ
 - 2 резьбовые шпильки $\varnothing 11/20$ мм
 - 1 резьбовая шпилька $\varnothing 20$ мм
 - опорная втулка
 - ремкомплект (уплотнительные кольца)
 - прочный пластиковый кейс
- Диаметры перфоформ в комплекте (мм): 16.2/18.6/20.5/22.5/25.4/28.3/37.0/47.0
- Каждая перфоформа представлена парой «матрица – пуансон»
- Толщина стального листа (St 37): до 3 мм
- Максимальное усилие: 5 т
- Вес комплекта/инструмента: 4.00/1.80 кг
- Габариты кейса: 450x300x95 мм
- Совместимость с матрицами: МПО, НМПО-PG, НМПО-MG, НМПО-116



ПГРОу-60А (КВТ)

пресс гидравлический ручной угловой алюминиевый для пробивки отверстий в стальных листах

- В комплекте:
 - гидравлический угловой пресс ПГРОу-60А
 - набор из 8 сменных перфоформ
 - 2 резьбовые шпильки $\varnothing 11/20$ мм
 - 1 резьбовая шпилька $\varnothing 20$ мм
 - опорная втулка
 - ремкомплект (уплотнительные кольца)
 - прочный пластиковый кейс
- Диаметры перфоформ в комплекте (мм): 16.2/18.6/20.5/22.5/25.4/28.3/37.0/47.0
- Каждая перфоформа представлена парой «матрица – пуансон»
- Толщина стального листа (St 37): до 3 мм
- Поворот рабочей головы на 360°
- Максимальное усилие: 5 т
- Вес комплекта/инструмента: 4.40/2.10 кг
- Габариты кейса: 450x300x95 мм
- Совместимость с матрицами: МПО, НМПО-PG, НМПО-MG, НМПО-116



“В 2 раза быстрее аналогов от известных немецких производителей. Считайте количество качков!”





Инструмент для пробивки отверстий в стальных листах



ПГРОп-60А (КВТ)

пресс гидравлический ручной поворотный
алюминиевый для пробивки отверстий
в стальных листах

- В комплекте:
 - гидравлический поворотный пресс ПГРОп-60А
 - набор из 8 сменных перфоформ
 - 2 резьбовые шпильки \varnothing 11/20 мм
 - 1 резьбовая шпилька \varnothing 20 мм
 - опорная втулка
 - ремкомплект (уплотнительные кольца)
 - прочный пластиковый кейс
- Диаметры перфоформ в комплекте (мм):
16.2/18.6/20.5/22.5/25.4/28.3/37.0/47.0
- Каждая перфоформа представлена парой
«матрица – пуансон»
- Толщина стального листа (St 37): до 3 мм
- Максимальное усилие: 5 т
- Вес комплекта/инструмента: 4.40/2.10 кг
- Габариты кейса: 450x300x95 мм
- Совместимость с матрицами:
МПО, НМПО-РГ, НМПО-МГ, НМПО-116

ПГАПО-60А (КВТ)

пресс гидравлический аккумуляторный
поворотный алюминиевый
для пробивки отверстий в стальных листах



- В комплекте:
 - гидравлический поворотный пресс ПГАПО-60А
 - набор из 8 сменных перфоформ
 - 2 резьбовые шпильки \varnothing 11/20 мм
 - 1 резьбовая шпилька \varnothing 20 мм
 - опорная втулка
 - 2 аккумуляторные батареи: Li-Ion, 18 В/3А
 - зарядное устройство от сети 230 В
 - прочный пластиковый кейс
- Диаметры перфоформ в комплекте (мм):
16.2/18.6/20.5/22.5/25.4/28.3/37.0/47.0
- Каждая перфоформа представлена парой
«матрица – пуансон»
- Толщина стального листа (St 37): до 2 мм
- Автоматический возврат штока после завершения
операции
- Кнопка ручного сброса давления
- Светодиод для подсветки рабочей зоны
- Светодиод-индикатор заряда батареи
- Время пробивки: 6–8 сек.
- Максимальное усилие: 5 т
- Время зарядки аккумулятора: 120 мин.
- Вес аккумулятора: 0.58 кг
- Вес комплекта/инструмента: 8.55/2.45 кг
- Длина (со сложенной рабочей головой): 310 мм
- Габариты кейса: 490x400x130 мм
- Совместимость с матрицами:
МПО, НМПО-РГ, НМПО-МГ, НМПО-116

Перфоформы для пробивки отверстий в стальных листах



НМПО-РГ (КВТ)

набор перфоформ для монтажа
кабельных вводов серии РГ

- Состав набора:
 - 8 круглых перфоформ для пробивки (мм):
18.6/20.5/22.5/28.3/37.0/47.0/54.2/60.0
 - 2 резьбовые шпильки \varnothing 11/20 и \varnothing 20 мм
 - опорная втулка
- Толщина стального листа (St 37): до 3 мм
- Пробивка отверстий под кабельные вводы РГ:
11/13.5/16/21/29/36/42/48
- Каждая перфоформа представлена парой:
«матрица – пуансон»
- Упаковка: прочный пластиковый кейс
- Совместимость с прессами:
ПГПО-60, ПГПО-60А, ПГРО-60А, ПГРОп-60А,
ПГРОу-60А, ПГАПО-60А



НМПО-МГ (КВТ)

набор перфоформ для монтажа
кабельных вводов серии МГ

- Состав набора:
 - 7 круглых перфоформ для пробивки (мм):
16.2/20.5/25.4/32.5/40.5/50.5/64.0
 - 2 резьбовые шпильки \varnothing 11/20 и \varnothing 20 мм
 - опорная втулка
- Толщина стального листа (St 37): до 3 мм
- Пробивка отверстий под кабельные вводы МГ:
16/20/25/32/40/50/63
- Каждая перфоформа представлена парой:
матрица – пуансон
- Упаковка: прочный пластиковый кейс
- Совместимость с прессами:
ПГПО-60, ПГПО-60А, ПГРО-60А, ПГРОп-60А,
ПГРОу-60А, ПГАПО-60А



НМПО-116 (КВТ)

набор из 4 перфоформ для пробивки
отверстий больших диаметров

- Состав набора:
 - 4 круглые перфоформы
 - резьбовая шпилька \varnothing 20 мм
 - опорная втулка
- Диаметр пробиваемых отверстий (мм):
76.1/88.9/102.8/115.5
- Толщина стального листа (St 37): до 3 мм
- Каждая перфоформа представлена парой:
«матрица – пуансон»
- Упаковка: прочный пластиковый кейс
- Совместимость с прессами:
ПГПО-60, ПГПО-60А, ПГРО-60А, ПГРОп-60А,
ПГРОу-60А, ПГАПО-60А





Перфоформы для пробивки отверстий в стальных листах

МПО (КВТ)

штучные перфоформы для пробивки круглых отверстий

- Каждая перфоформа представлена парой: матрица – пуансон
- Толщина стального листа (St 37): до 3 мм
- Совместимость с прессами: ПГПО-60, ПГПО-60А, ПГРО-60А, ПГРОп-60А, ПГРОу-60А, ПГАПО-60А



“Изготовление круглых, квадратных и прямоугольных перфоформ по геометрии заказчика.”

Модель	Диаметр отверстия (мм)	Совместимость с кабельными вводами	
		MG	PG
МПО-16.2	16.2	M16	9
МПО-18.6	18.6	-	11
МПО-20.5	20.5	M20	13.5
МПО-22.5	22.5	-	16
МПО-25.4	25.4	M25	19
МПО-28.3	28.3	-	21
МПО-30.5	30.5	-	24
МПО-32.5	32.5	M32	-
МПО-37.0	37.0	-	29
МПО-40.5	40.5	M40	-
МПО-47.0	47.0	-	36
МПО-50.5	50.5	M50	-
МПО-54.2	54.2	-	42
МПО-60.0	60.0	-	48
МПО-64.0	64.0	M63	-

МПО (КВТ)

штучные перфоформы для пробивки квадратных и прямоугольных отверстий

- Каждая перфоформа представляет комплект: матрица – пуансон – резьбовая шпилька – прижимная втулка
- Совместимость с прессами: ПГПО-60, ПГПО-60А, ПГРО-60А, ПГРОп-60А, ПГРОу-60А, ПГАПО-60А

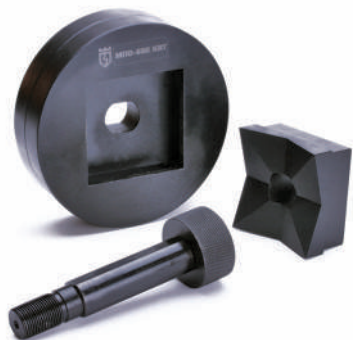

Модель	Размер отверстия (мм)	Форма отверстия	Макс. толщина листа (мм)
МПО-22x22	22.2x22.2	□	3
МПО-25x25	25.4x25.4	□	3
МПО-46x46	46x46	□	3
МПО-50x50	50.8x50.8	□	3
МПО-68x68	68x68	□	3
МПО-72x72	72x72	□	3
МПО-80x80	80x80	□	2
МПО-92x92	92x92	□	2
МПО-138x138	138x138	□	1.5
МПО-22x30	22x30	□	3
МПО-46x55	46x55	□	3
МПО-46x72	46x72	□	3
МПО-46x90	46x90	□	3

Инструмент для работ с электротехническими шинами





Инструмент для работ с электротехническими шинами



ШР-150 (KBT)

пресс для резки электротехнических шин

- Максимальная ширина шины: 150 мм
- Максимальная толщина шины:
 - медная/алюминиевая: 10 мм
 - стальная: 6 мм
- Возможность стационарного крепления пресса к рабочему столу
- Удобные рукоятки для переноски
- Рез шины без замятий и заусенцев
- Предназначен для поперечной резки шин
- Максимальное усилие: 20 т
- Вес инструмента: 27.50 кг
- Упаковка: деревянный ящик
- Габариты упаковки: 310x190x465 мм
- Совместимость: любые гидравлические насосы «KBT» с объемом рабочей жидкости не менее 0.60 л

“Любой инструмент требует обслуживания. Сервисный центр «KBT» обеспечивает поддержку в гарантийный и постгарантийный период.”

ШР-150V (KBT)

пресс для резки электротехнических шин с V-образным лезвием

- Максимальная ширина шины: 150 мм
- Максимальная толщина шины:
 - медная/алюминиевая: 10 мм
 - стальная: 6 мм
- Возможность стационарного крепления пресса к рабочему столу
- Рез шины без замятий и заусенцев
- После резки шины образуется высечка шириной 9 мм
- Самоцентрирующаяся конструкция ножа
- Предназначен для поперечной резки шин
- После резки шина не требует дополнительной обработки
- Максимальное усилие: 20 т
- Легче аналогичных моделей
- Вес инструмента: 23.60 кг
- Упаковка: деревянный ящик
- Габариты упаковки: 330x220x440 мм
- Совместимость: любые гидравлические насосы «KBT» с объемом рабочей жидкости не менее 0.60 л



Инструмент для работ с электротехническими шинами



ШГ-150 (KBT)

пресс для гибки электротехнических шин на плоскость

- Максимальная ширина шины: 150 мм
- Максимальная толщина шины:
 - медная/алюминиевая: 10 мм
 - стальная: 6 мм
- Минимальный угол гибки: 90°
- Профиль гибки: N-образный, L-образный
- Шкала индикации угла гибки
- Возможность стационарного крепления пресса к рабочему столу
- Максимальное усилие: 16 т
- Вес инструмента: 17.90 кг
- Упаковка: деревянный ящик
- Габариты упаковки: 405x180x285 мм
- Совместимость: любые гидравлические насосы «KBT» с объемом рабочей жидкости не менее 0.60 л

“Прессы «KBT». Гибка шин под заданным углом. Любые профили: стандартные и на ребро.”



ШГР-125 (KBT)

пресс для гибки электротехнических шин на ребро и на плоскость

- В комплекте:
 - пресс для гибки ШГР-125
 - профили для гибки на ребро, 7 шт: 4x40-80/5x40-80/6x40-80/8x80/10x100/10x125/12x125 мм
 - матрица для гибки на плоскость
 - 2 шпильки Ø10 и 18 мм
- Максимальная ширина шины: 125 мм
- Максимальная толщина шины:
 - медная/алюминиевая: 12 мм
 - стальная: 8 мм
- Минимальный угол гибки на ребро: 60°
- Минимальный угол гибки на плоскость: 90°
- Шкала индикации угла гибки
- Максимальное усилие: 25 т
- Колеса для перемещения инструмента
- Вес комплекта/инструмента: 90.00 / 75.00 кг
- Упаковка: деревянный ящик
- Габариты упаковки: 690x750(250)x240 мм
- Совместимость: любые гидравлические насосы «KBT» с объемом рабочей жидкости не менее 2.00 л





Инструмент для работ с электротехническими шинами

МПШО (КВТ)

штучные перфоформы для пробивки отверстий в электротехнических шинах

- Каждая перфоформа представлена комплектом: «пуансон – матрица»
- На каждую матрицу и пуансон нанесена лазерная маркировка размера
- Толщина пробиваемого материала:
 - медная/алюминиевая шина: до 10 мм
 - стальной лист: до 6 мм
- Упаковка: блистер
- Совместимость: прессы гидравлические для перфорации электротехнических шин ШД-95, ШД-95А

Модель	Отверстие под винт	Диаметр отверстия (мм)
МПШО-6	M6	6.6
МПШО-8	M8	8.8
МПШО-10	M10	10.5
МПШО-12	M12	13.8
МПШО-16	M16	17.0
МПШО-20	M20	20.5



“Легкий, прочный и удобный пластмассовый кейс для обновленной версии ШД-95.”

ШД-95 (КВТ)

пресс для перфорации электротехнических шин

- В комплекте:
 - пресс гидравлический ШД-95
 - вороток, съемник и имбусовый ключ для замены перфоформ
- Совместим с перфоформами МПШО (КВТ)
- Перфоформы для прессы ШД-95 приобретаются отдельно из размерного ряда МПШО
- Толщина пробиваемого материала:
 - медная/алюминиевая шина: до 10 мм
 - стальной лист: до 6 мм
- Максимальное усилие: 31 т
- Максимальное расстояние от края шины до центра отверстия: 70 мм
- Не требует предварительного высверливания центровочного отверстия
- Возможность стационарного крепления прессы к рабочему столу
- Вес инструмента: 17.20 кг
- Упаковка: прочный пластиковый кейс
- Габариты упаковки: 245x155x395 мм
- Совместимость: любые гидравлические насосы «КВТ» с объемом рабочей жидкости не менее 0.60 л



Инструмент для работ с электротехническими шинами

ШД-110 (КВТ)

пресс для перфорации электротехнических шин

- В комплекте:
 - пресс гидравлический ШД-110
 - набор из 4 сменных перфоформ
 - съемник
- Диаметр пробиваемых отверстий (мм): 10.5/13.8/17.0/20.5
- Каждая перфоформа представлена комплектом: «пуансон – матрица»
- Толщина пробиваемого материала:
 - медная/алюминиевая шина: до 12 мм
 - стальной лист: до 8 мм
- Максимальное усилие: 35 т
- Максимальное расстояние от края шины до центра отверстия: 95 мм
- Не требует предварительного высверливания центровочного отверстия
- Возможность стационарного крепления прессы к рабочему столу
- Вес инструмента: 32.60 кг
- Габариты упаковки: 315x185x410 мм
- Совместимость: любые гидравлические насосы «КВТ» с объемом рабочей жидкости не менее 0.60 л



СШО (КВТ)

универсальный стол с комплектом шинообрабатывающего оборудования

- Предназначен для комплексной обработки электротехнических шин
- 3 в 1: гибка, резка и перфорация шин
- В комплекте:
 - рабочий стол 700x600x860 мм
 - электрогидравлическая помпа ПМЭ-7050
 - пресс для гибки ШГ-150
 - пресс для резки ШР-150
 - пресс для перфорации ШД-95
 - набор из 6 сменных перфоформ Ø 6.6/8.8/10.5/13.8/17.0/20.5
- Максимальное давление: 700 бар
- Производит. насоса: 1 ступень – 2.2 л/мин
2 ступень – 0.2 л/мин
- Объем маслобака: 5 л
- Механизм автоматического сброса давления (АСД)
- Поочередное функционирование прессов
- Все операции – нажатием ножной педали
- Напряжение: 230 В / 50 Гц
- Вес брутто/нетто: 200/160 кг
- Габариты упаковки: 970x780x1350 мм





Инструмент для работ с электротехническими шинами



ШР-150VA (KBT)

автономный пресс для резки электротехнических шин

- Возможность работы в двух режимах:
 - от электрогидравлической помпы
 - автономно в ручном режиме
- Максимальная ширина шины: 150 мм
- Максимальная толщина шины: 10 мм
- Рез шины без замятий и заусенцев
- Самоцентрирующаяся конструкция ножа
- Максимальное усилие: 20 т
- Вес инструмента: 26.80 кг
- Габариты упаковки (дерев. ящик): 300x220x630 мм



ШГ-150A (KBT)

автономный пресс для гибки электротехнических шин

- Возможность работы в двух режимах:
 - от электрогидравлической помпы
 - автономно в ручном режиме
- Максимальная ширина шины: 150 мм
- Максимальная толщина шины: 10 мм
- Минимальный угол гибки: 90°
- Профиль гибки: N-образный, L-образный
- Шкала индикации угла гибки
- Максимальное усилие: 20 т
- Вес инструмента: 22.80 кг
- Габариты упаковки (дерев. ящик): 225x320x605 мм



ШД-95A (KBT)

автономный пресс для перфорации шин

- Возможность работы в двух режимах:
 - от электрогидравлической помпы
 - автономно в ручном режиме
- В комплекте:
 - пресс гидравлический ШД-95А
 - набор из 4 сменных перфоформ
 - вороток, съемник и ключ для замены перфоформ
 - ручки для автономной работы
 - дополнительная опорная пластина
- Диаметр пробиваемых отверстий (мм): 10.5/13.8/17.0/20.5
- Толщина пробиваемого материала:
 - стальной лист: до 6 мм
 - медная шина: до 10 мм
- Максимальное усилие: 31 т
- Максимальное расстояние от края шины до центра отверстия: 70 мм
- Не требует предварительного высверливания центровочных отверстий
- Вес инструмента: 18.90 кг
- Габариты упаковки (дерев. ящик): 275x155x530 мм

Домкраты гидравлические



Домкраты гидравлические

ДГП (КВТ)

домкраты гидравлические грузовые односторонние

- Предназначены для проведения ремонтных и монтажно-демонтажных работ во время выполнения операций подъема и перемещения грузов
- В комплекте:
 - домкрат грузовой ДГП
 - ремкомплект (уплотнительные кольца)
- Максимальное давление: 700 бар (70МПа)
- Диапазон рабочих температур: -15...+50°С
- Пружинный возврат штока
- Высокопрочная опора из закаленной стали, установленная на шток предохраняет его от повреждения
- Рифленая поверхность опоры предотвращает скольжение груза
- Износостойкое покрытие корпуса наносимое методом порошковой окраски
- Совместимость: гидравлические насосы «КВТ» согласно «Таблице совместимости», стр. 102



Модель	Грузоподъемность (тс)	Ход поршня (мм)	Объем масла (мл)	Высота (мм)	Вес (кг)
ДГ10П50	10	50	72	105	2.56
ДГ10П150	10	150	217	200	4.94
ДГ20П50	20	50	141	105	4.52
ДГ20П150	20	150	423	200	8.60
ДГ30П50	30	50	220	110	6.00
ДГ30П150	30	150	660	210	10.90
ДГ50П50	50	50	318	125	9.66
ДГ50П150	50	150	935	225	16.24

ДГПГ

домкраты гидравлические грузовые с фиксирующей гайкой

- Домкраты оснащены системой безопасного удержания груза на длительное время, благодаря предохранительной гайке, которая фиксирует положение штока
- В комплекте:
 - домкрат грузовой ДГПГ
 - ремкомплект (уплотнительные кольца)
- Максимальное давление: 700 бар (70МПа)
- Диапазон рабочих температур: -15...+50°С
- Пружинный возврат штока
- Высокопрочная опора из закаленной стали, установленная на шток предохраняет его от повреждения
- Рифленая поверхность опоры
- Совместимость: гидравлические насосы «КВТ» согласно «Таблице совместимости», стр. 102



Модель	Грузоподъемность (тс)	Ход поршня (мм)	Объем масла (мл)	Высота (мм)	Вес (кг)
ДГ50П50Г	50	50	406	165	15.38
ДГ50П150Г	50	150	1147	265	24.80

Домкраты гидравлические

ДНП (КВТ)

домкраты гидравлические низкие

- Предназначены для использования в ограниченном пространстве при монтаже и выверке тяжелого оборудования, для выравнивания пролетов мостов
- В комплекте:
 - домкрат грузовой ДНП
 - ремкомплект (уплотнительные кольца)
- Максимальное давление: 700 бар (70МПа)
- Диапазон рабочих температур: -15...+50°С
- Пружинный возврат штока
- Высокопрочная опора из закаленной стали, установленная на шток предохраняет его от повреждения
- Рифленая поверхность опоры предотвращает скольжение груза
- Износостойкое покрытие корпуса наносимое методом порошковой окраски
- Совместимость: гидравлические насосы «КВТ» согласно «Таблице совместимости», стр. 102



Модель	Грузоподъемность (тс)	Ход поршня (мм)	Объем масла (мл)	Высота (мм)	Вес (кг)
ДН10П11	10	11	16	43	1.32
ДН20П12	20	12	34	52	2.52
ДН30П14	30	14	58	58	3.94
ДН50П16	50	16	102	66	6.28

ДПП

домкраты гидравлические с полым штоком

- Предназначены для подъема и перемещения грузов, запрессовки и выпрессовки деталей, установленных на длинных валах, натяжения арматуры, канатов и т.д.
- В комплекте:
 - домкрат грузовой ДППГ
 - ремкомплект (уплотнительные кольца)
- Максимальное давление: 700 бар (70МПа)
- Диапазон рабочих температур: -15...+50°С
- Пружинный возврат штока
- Высокопрочная опора из закаленной стали, установленная на шток предохраняет его от повреждения
- Рифленая поверхность опоры предотвращает скольжение груза
- Износостойкое покрытие корпуса, наносимое методом порошковой окраски
- Совместимость: гидравлические насосы «КВТ» согласно «Таблице совместимости», стр. 102



Модель	Грузоподъемность (тс)	Ход поршня (мм)	Диаметр полости штока (мм)	Объем масла (мл)	Высота (мм)	Вес (кг)
ДП20П50	20	50	26.9	135	165	7.46
ДП30П50	30	50	33.3	240	165	10.08

Домкраты гидравлические

Таблица совместимости домкратов с гидравлическими насосами «КВТ»

Модель домкрата	Модель помпы						
	ПМР-7003	ПМР-7004	ПМР-7010	ПМР-7020	ПМН-7008	ПМН-7012	ПМЭ-7050V
ДГ10П50	•	•	•	•	•	•	•
ДГ10П150	–	•	•	•	•	•	•
ДГ20П50	•	•	•	•	•	•	•
ДГ20П150	–	–	•	•	•	•	•
ДГ30П50	–	•	•	•	•	•	•
ДГ30П150	–	–	–	•	–	•	•
ДГ50П50	–	–	•	•	•	•	•
ДГ50П150	–	–	–	•	–	–	•
ДГ50П50Г	–	–	•	•	•	•	•
ДГ50П150Г	–	–	–	•	–	–	•
ДН10П11	•	•	•	•	•	•	•
ДН20П12	•	•	•	•	•	•	•
ДН30П14	•	•	•	•	•	•	•
ДН50П16	•	•	•	•	•	•	•
ДП20П50	–	•	•	•	•	•	•
ДП30П50	–	–	•	•	•	•	•

ДГ20П50

ход поршня – 50 мм
 пружинный возврат поршня
 грузоподъемность – 20 тонн
 грузовой
 домкрат гидравлический

ДП20П50

ход поршня – 50 мм
 пружинный возврат поршня
 грузоподъемность – 20 тонн
 полый шток
 домкрат гидравлический

ДГ20П50Г

фиксирующая гайка
 ход поршня – 50 мм
 пружинный возврат поршня
 грузоподъемность – 20 тонн
 грузовой
 домкрат гидравлический

ДН50П16

ход поршня – 16 мм
 пружинный возврат поршня
 грузоподъемность – 50 тонн
 низкий
 домкрат гидравлический

Приводы



Ручной



Ножной



Электрический



Бензиновый

Гидравлические насосы

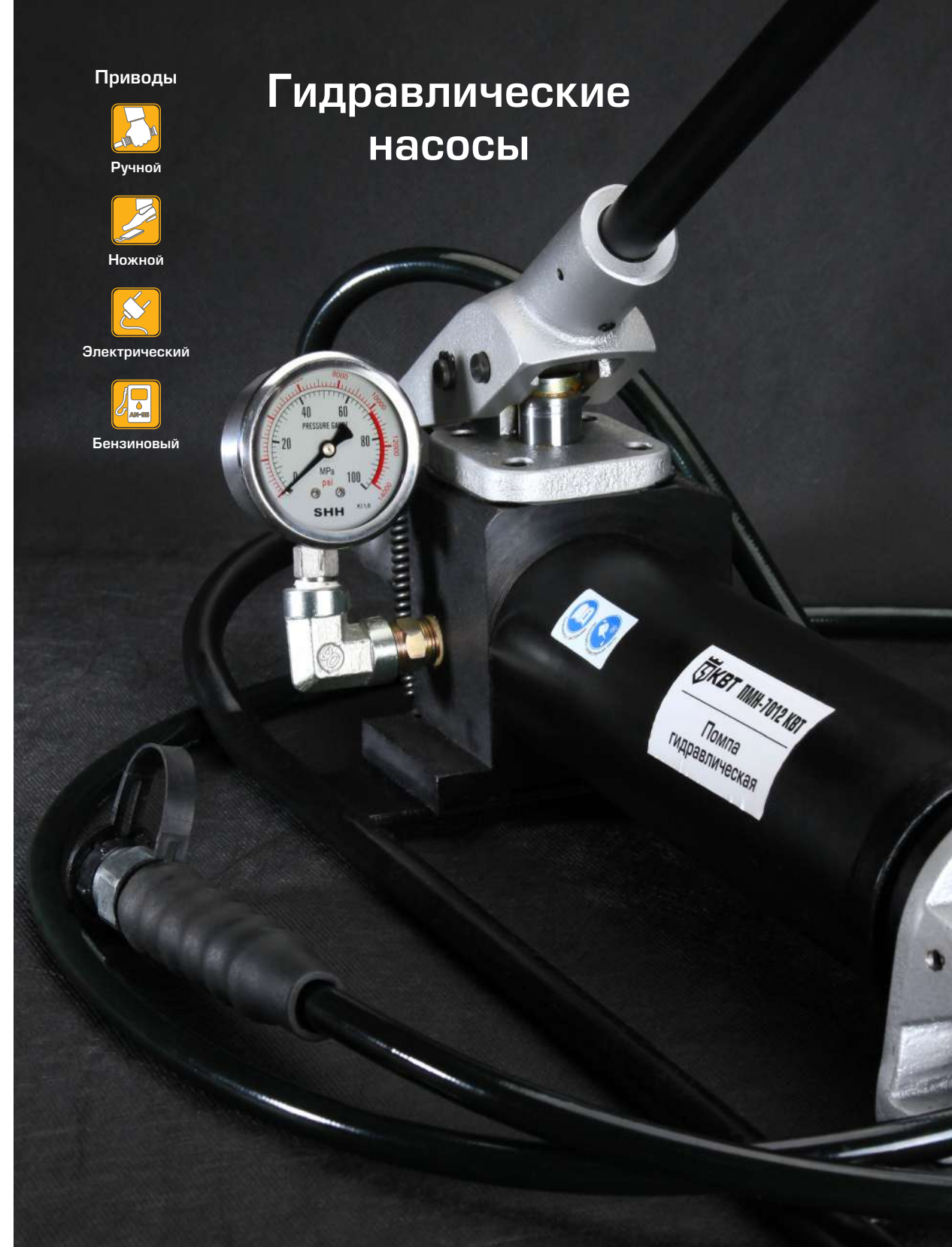



ПМР-7003 (КВТ)
помпа гидравлическая ручная

- В комплекте:
 - гидравлическая помпа ПМР-7003
 - рукав высокого давления длиной 1.3 м
 - стальной кейс 570x380x230 мм
- Объем маслабака: 0.3 л
- Максимальное давление: 700 бар (70 МПа)
- Клапан ручного сброса давления
- Усовершенствованная конструкция концевых муфт, предохраняющих РВД от излома
- Вес: 3.65 кг



ПМР-7004 (КВТ)
помпа гидравлическая ручная

- В комплекте:
 - гидравлическая помпа ПМР-7004
 - рукав высокого давления длиной 1.8 м
 - стальной кейс 630x180x170 мм
- Объем маслабака: 0.4 л
- Максимальное давление: 700 бар (70 МПа)
- Механизм автоматического сброса давления (АСД)
- Клапан ручного сброса давления
- Двухступенчатое нагнетание давления
- Усовершенствованная конструкция концевых муфт, предохраняющих РВД от излома
- Вес: 4.55 кг



ПМР-7010 (КВТ)
помпа гидравлическая ручная

- В комплекте:
 - гидравлическая помпа ПМР-7010
 - рукав высокого давления длиной 1.8 м
 - стальной кейс 640x190x190 мм
- Объем маслабака: 1.0 л
- Максимальное давление: 700 бар (70 МПа)
- Механизм автоматического сброса давления (АСД)
- Клапан ручного сброса давления
- Двухступенчатое нагнетание давления
- Усовершенствованная конструкция концевых муфт, предохраняющих РВД от излома
- Вес: 10.00 кг



Технические характеристики гидравлических насосов «КВТ»

Модель	Объем масла (л)	Привод	Принцип действия	Клапан АСД	Давление (МПа)		Производительность (см³/мин)		Вес (кг)	Габариты упаковки (см)
					1-я ступень	2-я ступень	1-я ступень	2-я ступень		
ПМР-7003	0.3	ручной	односторонний	нет	–	70	–	1.2*	3.65	57x38x23
ПМР-7004	0.4	ручной	односторонний	есть	2.5	70	9.8*	1.9*	4.55	63x18x17
ПМР-7010	1.0	ручной	односторонний	есть	2.5	70	13.5*	2.5*	10.0	64x19x19
ПМР-7020	2.0	ручной	односторонний	есть	2.5	70	13.5*	2.5*	12.0	67x22x22
ПМР-7020-K2	2.0	ручной	двухсторонний	есть	2.5	70	16.0*	2.5*	15.5	72x20x21
ПМН-7008	0.8	ножной	односторонний	есть	2.5	70	13.5*	2.5*	12.1	66x21x20
ПМН-7012	1.2	ножной	односторонний	есть	1.4	70	30.0*	4.5*	15.7	76x25x20
ПМЭ-7050	5.0	электрический	односторонний	есть	3.5	70	2800	500	27.8	45x27x52
ПМЭ-7050У	5.0	электрический	односторонний	есть	3.5	70	2800	500	29.0	45x27x52
ПМЭ-7050-K2	5.0	электрический	двухсторонний	есть	3.5	70	2800	500	31.4	46x35x52
ПМЭ-7050У-K2	5.0	электрический	двухсторонний	есть	3.5	70	2800	500	33.7	46x35x52
ПМБ-7190-K2	19	бензиновый	двухсторонний	есть	3.5	70	9000	2380	40.0	68x46x50

* Производительность насоса: см³ за двойной ход

Таблица совместимости гидравлических насосов с оборудованием «КВТ»

Головы / Помпы	Головы															
	ПГ-300/300А	ПГ-240 БМ	ПГ-630	ПГ-1000	ПГ-60 тонн	ПГ-100 тонн	НГ-65/85	НГО-85/105/120	ТРГ-24/32	ГЛГ	ШР-150/150V	ШР-150VA	ШД-95/95A	ШД-110	ШГ-150/150A	ШР-125
ПМР-7003	•	•	•	-	-	-	-	-	•	•	-	-	-	-	-	-
ПМР-7004	•	•	•	•	-	-	•	•	•	•	-	-	-	-	-	-
ПМР-7010	•	•	•	•	•	-	•	•	•	•	•	•	•	•	•	-
ПМР-7020	•	•	•	•	•	-	•	•	•	•	•	•	•	•	•	•
ПМР-7020-K2	•	•	•	•	•	•	•	•	•	•	•	•	•	•	•	•
ПМН-7008	•	•	•	•	•	-	•	•	•	•	•	•	•	•	•	-
ПМН-7012	•	•	•	•	•	-	•	•	•	•	•	•	•	•	•	-
ПМЭ-7050	•	•	•	•	•	-	•	•	•	•	•	•	•	•	•	•
ПМЭ-7050У	•	•	•	•	•	-	•	•	•	•	•	•	•	•	•	•
ПМЭ-7050-K2	•	•	•	•	•	•	•	•	•	•	•	•	•	•	•	•
ПМЭ-7050У-K2	•	•	•	•	•	•	•	•	•	•	•	•	•	•	•	•
ПМБ-7190-K2	•	•	•	•	•	•	•	•	•	•	•	•	•	•	•	•

Все насосы совместимы с любым гидравлическим оборудованием «КВТ». При выборе насоса следует руководствоваться значением расхода рабочей жидкости исполнительного устройства.



ПМР-7020 (КВТ)

помпа гидравлическая ручная
одностороннего действия
с увеличенным объемом маслобака

- В комплекте:
 - гидравлическая помпа ПМР-7020
 - рукав высокого давления длиной 1.8 м
 - стальной кейс 670x220x220 мм
- Увеличенный объем маслобака: 2.0 л
- Максимальное давление: 700 бар (70 МПа)
- Механизм автоматического сброса давления (АСД)
- Клапан ручного сброса давления
- Двухступенчатое нагнетание давления
- Усовершенствованная конструкция концевых муфт, предохраняющих РВД от излома
- Всесезонное гидравлическое масло «КВТ» гарантирует работу инструмента при температуре выше минус 15 °С
- Вес: 12.05 кг
- Упаковка: стальной кейс



ПМР-7020-K2 (КВТ)

помпа гидравлическая ручная
двустороннего действия
с увеличенным объемом маслобака

- В комплекте:
 - гидравлическая помпа ПМР-7020-K2
 - два рукава высокого давления длиной 1.8 м
 - стальной кейс 720x200x210 мм
- Помпа совместима с любыми гидравлическими исполнительными устройствами одностороннего и двустороннего действия
- Мобильная и экономичная альтернатива использованию бензиновой помпы для работы ПГ-100 тонн (КВТ)
- Увеличенный объем маслобака: 2.0 л
- Максимальное давление: 700 бар (70 МПа)
- Механизм автоматического сброса давления (АСД)
- Клапан ручного сброса давления
- Двухступенчатое нагнетание давления
- Усовершенствованная конструкция концевых муфт, предохраняющих РВД от излома
- Всесезонное гидравлическое масло «КВТ» гарантирует работу инструмента при температуре выше минус 15 °С
- Вес: 15.50 кг
- Упаковка: стальной кейс



“Гидравлические насосы с индексом «K2» оснащены гидрораспределителем, позволяющим работать с инструментом двустороннего действия.”



ПМН-7008 (КВТ)

помпа гидравлическая ножная

- В комплекте:
 - гидравлическая помпа ПМН-7008
 - рукав высокого давления длиной 1.80 м
 - стальной кейс 655x210x200 мм
- Объем маслобака: 0.80 л
- Максимальное давление: 700 бар (70 МПа)
- Механизм автоматического сброса давления (АСД)
- Клапан ручного сброса давления
- Двухступенчатое нагнетание давления
- Усовершенствованная конструкция концевых муфт, предохраняющих РВД от излома
- Всесезонное гидравлическое масло «КВТ» гарантирует работу инструмента при температуре выше минус 15 °С
- Каркасная рамка, обеспечивающая устойчивое положение помпы при работе
- Вес: 12.10 кг
- Упаковка: стальной кейс



ПМН-7012 (КВТ)

помпа гидравлическая ножная
усовершенствованная

- В комплекте:
 - гидравлическая помпа ПМН-7012
 - встроенный виброустойчивый манометр
 - рукав высокого давления длиной 3.00 м
 - стальной кейс 760x250x200 мм
- Увеличенный объем маслобака: 1.20 л
- Ножной рычаг принудительного сброса давления обеспечивают полное управление помпой во время работы. Нет необходимости нагибаться для переключения и руки монтажника остаются свободными
- Встроенный манометр обеспечивает контроль за давлением помпы во время работы
- Максимальное давление: 700 бар (70 МПа)
- Механизм автоматического сброса давления (АСД)
- Двухступенчатое нагнетание давления
- Эргономичный уклон площадки ножной педали
- Всесезонное гидравлическое масло «КВТ» гарантирует работу инструмента при температуре выше минус 15 °С
- Каркасная рамка, обеспечивающая устойчивое положение помпы при работе
- Вес: 15.70 кг

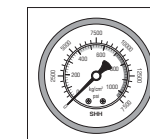



Электрогидравлические насосы

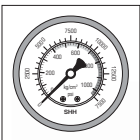

ПМЭ-7050 (КВТ) помпа электрогидравлическая одностороннего действия

- В комплекте:
 - электрогидравлическая помпа ПМЭ-7050
 - рукав высокого давления длиной 1.8 м
 - дистанционный ножной пульт управления
- Одноклапанная конструкция
- Производительность насоса:
 - 1 ступень – 2.8 л/мин; 2 ступень – 0.5 л/мин
- Объем маслобака: 5 л
- Максимальное давление: 700 бар (70 МПа)
- Механизм автоматического сброса давления (АСД)
- Встроенный виброустойчивый манометр
- В стенку маслобака встроен термометр и индикатор уровня масла в помпе
- Протекторы мотора выполняют функцию рукояток для переноски
- Однофазный мотор мощностью 0.75 кВт
- Напряжение: 230 В/50 Гц
- Вес инструмента с полным маслобаком: 27.80 кг
- Габариты упаковки: 450x270x520 мм

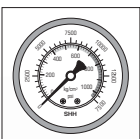

ПМЭ-7050-K2 (КВТ) помпа электрогидравлическая двустороннего действия

- В комплекте:
 - электрогидравлическая помпа ПМЭ-7050-K2
 - 2 рукава высокого давления длиной 1.8 м
 - дистанционный ножной пульт управления
- Двухклапанная конструкция
- Краны внутри распределителя переключаются при помощи электромагнитных клапанов
- Производительность насоса:
 - 1 ступень – 2.8 л/мин; 2 ступень – 0.5 л/мин
- Объем маслобака: 5 л
- Максимальное давление: 700 бар (70 МПа)
- Механизм автоматического сброса давления (АСД)
- В стенку маслобака встроен термометр и индикатор уровня масла в помпе
- Протекторы мотора выполняют функцию рукояток для переноски
- Однофазный мотор мощностью 0.75 кВт
- Напряжение: 230 В/50 Гц
- Вес инструмента с полным маслобаком: 31.40 кг
- Габариты упаковки: 465x350x520 мм



Электрогидравлические и бензогидравлические насосы



ПМЭ-7050У (КВТ) помпы электрогидравлические одностороннего и двустороннего действия с функцией удержания давления

- В комплекте:
 - электрогидравлическая помпа ПМЭ-7050У
 - рукава высокого давления длиной 1.8 м
 - дистанционный пульт управления
- Электромагнитный трехпозиционный гидрораспределитель работает в режиме «рабочий ход – удержание – возврат» с возможностью удержания рабочего механизма под нагрузкой (домкраты, трубогибы и т.д.)
- Производительность насоса:
 - 1 ступень – 2.8 л/мин; 2 ступень – 0.5 л/мин
- Объем маслобака: 5 л
- Максимальное давление: 700 бар (70 МПа)
- Механизм автоматического сброса давления (АСД)
- В стенку маслобака встроен термометр и индикатор уровня масла в помпе
- Однофазный мотор мощностью 0.75 кВт
- Напряжение: 230 В/50 Гц
- Габариты упаковки: 465x350x520 мм

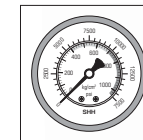

Модель	Принцип действия	Вес (кг)
ПМЭ-7050У	односторонний	30.0
ПМЭ-7050У-K2	двусторонний	37.3

ПМБ-7190-K2 (КВТ) помпа бензогидравлическая двустороннего действия

- В комплекте:
 - бензогидравлическая помпа ПМБ-7190-K2
 - 2 рукава высокого давления длиной 3.00 м
 - свечной ключ
- 4-тактный бензиновый двигатель «Honda» с воздушным охлаждением
- Мощность двигателя: 2.7 л.с., 3.4 кВт
- Топливо: бензин АИ-92, АИ-95
- Расход топлива: 1.4 л/час – 3600 об/мин
- Объем бензобака: 3.6 л
- Максимальное давление: 700 бар (70 МПа)
- Двухскоростная помпа с ускоренной подачей масла на холостом ходу
- Производительность насоса:
 - 1 ступень – 9.0 л/мин; 2 ступень – 2.4 л/мин
- Контроль циркуляции масла осуществляется переключением ручного рычага
- Объем маслобака: 19 л
- Защитная опорная рама для переноски
- Вес инструмента: 40.00 кг
- Габариты упаковки: 680x460x500 мм

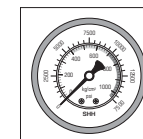



Аксессуары для гидравлических насосов



КГР-3 (КВТ) кран гидравлический распределительный 3-х каналный

- Используется для сборки и подключения гидравлических систем, состоящих из нескольких гидравлических устройств с возможностью регулирования их работы
- Возможность подсоединения до трех гидравлических устройств к одной помпе с одновременной или попеременной подачей рабочей жидкости
- Конусные краны
- Простая и надежная конструкция
- Вес: 2.50 кг
- Габариты: 175x50x195 мм



РВД (КВТ) рукава высокого давления

- Рабочее давление: 700 бар (70 МПа)
- Прочные шланги со стальным армированием
- Усовершенствованная конструкция концевых муфт, предохраняющих РВД от излома
- Совместимость: гидравлическое оборудование марки «КВТ»

Модель	Длина рукава (м)
РВД-2 (КВТ)	1.80
РВД-3 (КВТ)	3.00
РВД-5 (КВТ)	5.00
РВД-10 (КВТ)	10.00



БРС-3/8" (КВТ) быстроразъемное соединение для систем гидравлического оборудования

- Предназначено для быстрого соединения исполнительных гидравлических устройств с источниками давления
- Может быть использовано для удлинения рукавов РВД в гидравлических системах
- Конструкция состоит из двух полумуфт, снабженных обратными клапанами и защитными колпачками, исключающими загрязнение внутренних полостей
- Шариковый клапан обеспечивает быстрое присоединение устройств без потери рабочей жидкости



Масло гидравлическое (КВТ)

- Рекомендовано для использования и профилактической замены во всех гидравлических инструментах и гидравлических системах «КВТ»
- Масло имеет низкозастывающую очищенную основу с композицией присадок, обеспечивающих вязкостные, антиокислительные и антикоррозионные свойства
- Температура эксплуатации: от -40 °С до +80 °С
- Объем: 1 л



Диэлектрический ручной инструмент для работы под напряжением до 1000 В





Пассатижи диэлектрические (КВТ) серия «СТАНДАРТ»

- Для работы под напряжением до 1000 В
- Зоны захвата для плоских и круглых деталей
- Режущие кромки дополнительно закалены токами высокой частоты. HRC 62
- Резка твердой стальной проволоки Ø до 1.5 мм
- Материал рабочей части: хром-ванадиевая сталь
- Обработка поверхности: матовое никелирование
- Двухцветные многокомпонентные рукоятки с упорами для защиты от соскальзывания

Модель	Длина (мм)	Вес (г)
Пассатижи диэлектр. «Стандарт» 160 мм	160	221
Пассатижи диэлектр. «Стандарт» 180 мм	180	264
Пассатижи диэлектрические «Стандарт» 200 мм	200	332



Круглогубцы диэлектрические (КВТ) серия «СТАНДАРТ»

- Для работы под напряжением до 1000 В
- Формирование петель для винтовых клеммных соединений
- Губки дополнительно закалены токами высокой частоты. HRC 62
- Диаметр губок: 2.6–7.0 мм
- Длина губок: 45 мм
- Материал рабочей части: хром-ванадиевая сталь
- Обработка поверхности: матовое никелирование
- Двухцветные многокомпонентные рукоятки с упорами для защиты от соскальзывания

Модель	Длина (мм)	Вес (г)
Круглогубцы диэлектр. «Стандарт» 160 мм	160	145



Клещи переставные диэлектрические (КВТ) серия «СТАНДАРТ»

- Для работы под напряжением до 1000 В
- Коробчатый шарнир: высокая стабильность благодаря двум направляющим
- 7-позиционная регулировка механизма захвата для оптимальной установки по размеру детали
- Самофиксирующийся захват на трубах и гайках
- Зоны захвата для плоских и круглых деталей
- Материал рабочей части: хром-ванадиевая сталь
- Обработка поверхности: матовое никелирование
- Двухцветные многокомпонентные рукоятки с упорами для защиты от соскальзывания

Модель	Длина (мм)	Вес (г)
Клещи переставные диэлектрические «Стандарт» 250 мм	250	446



Длинногубцы диэлектрические (КВТ) серия «СТАНДАРТ»

- Для работы под напряжением до 1000 В
- Захватные губки с зубцами и режущими кромками для среднетвердой и твердой проволоки
- Режущие кромки дополнительно закалены токами высокой частоты. HRC 62
- Материал рабочей части: хром-ванадиевая сталь
- Обработка поверхности: матовое никелирование
- Двухцветные многокомпонентные рукоятки с упорами для защиты от соскальзывания

Модель	Длина (мм)	Вес (г)
Длинногубцы диэлектр. «Стандарт» 160 мм	160	150
Длинногубцы диэлектр. «Стандарт» 200 мм	200	207
Длинногубцы изогнутые диэлектр. «Стандарт» 200 мм	200	206



Бокорезы диэлектрические (КВТ) серия «СТАНДАРТ»

- Для работы под напряжением до 1000 В
- Режущие кромки дополнительно закалены токами высокой частоты. HRC 62
- Двухсторонняя диагональная заточка лезвий
- Резка мягкой проволоки Ø до 4 мм и твердой проволоки Ø до 2 мм
- Чистый и аккуратный рез
- Материал рабочей части: хром-ванадиевая сталь
- Обработка поверхности: матовое никелирование
- Двухцветные многокомпонентные рукоятки с упорами для защиты от соскальзывания

Модель	Длина (мм)	Вес (г)
Бокорезы диэлектр. «Стандарт» 160 мм	160	234



Бокорезы усиленные диэлектрические (КВТ) серия «СТАНДАРТ»

- Для работы под напряжением до 1000 В
- Режущие кромки дополнительно закалены токами высокой частоты. HRC 62
- Резка мягкой проволоки Ø до 4 мм и твердой проволоки Ø до 2.5 мм
- Удлиненный тип головки для работы в труднодоступных местах
- Материал рабочей части: хром-ванадиевая сталь
- Обработка поверхности: матовое никелирование
- Двухцветные многокомпонентные рукоятки с упорами для защиты от соскальзывания

Модель	Длина (мм)	Вес (г)
Бокорезы усиленные диэлектрические «Стандарт» 180 мм	180	312





1000V

Диэлектрический ручной инструмент до 1000 В

VDE

**Стриппер диэлектрический (КВТ)
серия «СТАНДАРТ»**

- Для работы под напряжением до 1000 В
- Снятие изоляции с медных проводов \varnothing до 5 мм и сечением до 6 мм²
- Быстрая настройка на нужный типоразмер при помощи винта с накатной головкой и контргайкой
- Встроенная возвратная пружина
- Ромбовидный профиль захватывающих губок
- Материал рабочей части: хром-ванадиевая сталь
- Обработка поверхности: матовое никелирование
- Двухцветные многокомпонентные рукоятки с упорами для защиты от соскальзывания
- Вес: 192 г
- Длина: 160 мм

**НКи-12у (КВТ)
ножницы диэлектрические для резки кабеля
серия «СТАНДАРТ»**

- Для работы под напряжением до 1000 В
- Диапазон резки: провода \varnothing до 12 мм
- Материал рабочей части: хром-ванадиевая сталь
- Обработка поверхности: матовое никелирование
- Двухкомпонентные эргономичные рукоятки с мягкими вставками из прорезиненного материала
- Специальные упоры на рукоятках обеспечивают защиту от соскальзывания
- Вес: 220 г
- Длина: 170 мм

*“Чистый и аккуратный рез
многопроволочных медных жил.”*

**НКи-16у (КВТ)
ножницы диэлектрические для резки кабеля
серия «СТАНДАРТ»**

- Для работы под напряжением до 1000 В
- Диапазон резки: провода \varnothing до 16 мм
- Материал рабочей части: хром-ванадиевая сталь
- Обработка поверхности: матовое никелирование
- Двухкомпонентные эргономичные рукоятки с мягкими вставками из прорезиненного материала
- Специальные упоры на рукоятках обеспечивают защиту от соскальзывания
- Вес: 470 г
- Длина: 240 мм



1000V

Диэлектрический ручной инструмент до 1000 В

VDE

**НИУ-01 (КВТ)
ножницы диэлектрические универсальные**

- Для работы под напряжением до 1000 В
- Каждые ножницы индивидуально тестированы напряжением 10 кВ согласно DIN 60900
- Рифленая режущая кромка предотвращает соскальзывание материала при резке
- Выемка на лезвиях позволяет резать моножильные медные провода мелких сечений
- Двухкомпонентные эргономичные рукоятки с упорами от соскальзывания
- Вес: 100 г
- Длина: 155 мм

*“Прецизионные ножницы. Выемка
на лезвиях облегчает резку проводов.”*

**НИУ-02 (КВТ)
ножницы диэлектрические универсальные**

- Для работы под напряжением до 1000 В
- Каждые ножницы индивидуально тестированы напряжением 10 кВ согласно DIN 60900
- Рифленая режущая кромка предотвращает соскальзывание материала при резке
- Выемка на лезвиях позволяет с легкостью резать круглые провода типа ПВС \varnothing до 10 мм
- Двухкомпонентные эргономичные рукоятки с упорами от соскальзывания
- Вес: 100 г
- Длина: 155 мм

**НКи-30 (КВТ)
ножницы диэлектрические для резки кабеля**

- Для работы под напряжением до 1000 В
- Диапазон резки: кабели с ленточной броней \varnothing до 30 мм
- Материал лезвий: хром-молибденовая сталь
- Рукоятки инструмента изолированы специальными термоусаживаемыми трубками с высокой диэлектрической прочностью
- Вес: 1.63 кг
- Длина: 530 мм

*“Новая модель диэлектрических ножниц
от российского производителя.”*



**Пассатижи диэлектрические (КВТ) серия «ПРОФИ»**

- Для работы под напряжением до 1000 В
- Зоны захвата для плоских и круглых деталей
- Режущие кромки закалены токами высокой частоты. HRC 58...64
- Резка твердой стальной проволоки \varnothing до 1.5 мм
- Усиленный лепестковый шарнир
- Материал рабочей части: хром-ванадиевая сталь
- Обработка поверхности: хромирование
- Двухкомпонентные рукоятки с мягкими вставками и упорами для защиты от соскальзывания

Модель	Длина (мм)	Вес (г)
Пассатижи диэлектр. «Профи» 160 мм	160	245

**Пассатижи диэлектрические (КВТ) серия «ПРОФИ»**

- Для работы под напряжением до 1000 В
- Зоны захвата для плоских и круглых деталей
- Режущие кромки закалены токами высокой частоты. HRC 58...64
- Резка твердой стальной проволоки \varnothing до 1.5 мм
- Усиленный лепестковый шарнир
- Материал рабочей части: хром-ванадиевая сталь
- Обработка поверхности: хромирование
- Двухкомпонентные рукоятки с мягкими вставками и упорами для защиты от соскальзывания

Модель	Длина (мм)	Вес (г)
Пассатижи диэлектр. «Профи» 180 мм	180	282

**Длинногубцы диэлектрические (КВТ) серия «ПРОФИ»**

- Для работы под напряжением до 1000 В
- Предназначены для работ в труднодоступных местах и точной механике
- Захватные губки с зубцами и режущими кромками для среднетвердой и твердой проволоки
- Режущие кромки закалены токами высокой частоты. HRC 58...64
- Материал рабочей части: хром-ванадиевая сталь
- Обработка поверхности: хромирование
- Двухкомпонентные рукоятки с мягкими вставками и упорами для защиты от соскальзывания

Модель	Длина (мм)	Вес (г)
Длинногубцы диэлектрические «Профи» 160 мм	160	162

**Бокорезы диэлектрические (КВТ) серия «ПРОФИ»**

- Для работы под напряжением до 1000 В
- Режущие кромки закалены токами высокой частоты. HRC 58...64
- Двухсторонняя диагональная заточка лезвий
- Резка мягкой проволоки \varnothing до 4 мм и твердой проволоки \varnothing до 2 мм
- Чистый и аккуратный рез
- Материал рабочей части: хром-ванадиевая сталь
- Обработка поверхности: хромирование
- Двухкомпонентные рукоятки с мягкими вставками и упорами для защиты от соскальзывания

Модель	Длина (мм)	Вес (г)
Бокорезы диэлектр. «Профи» 160 мм	160	229

**Бокорезы диэлектрические (КВТ) серия «ПРОФИ»**

- Для работы под напряжением до 1000 В
- Режущие кромки закалены токами высокой частоты. HRC 58...64
- Резка мягкой проволоки \varnothing до 4 мм и твердой проволоки \varnothing до 2.5 мм
- Удлиненный тип головки для работы в труднодоступных местах
- Материал рабочей части: хром-ванадиевая сталь
- Обработка поверхности: хромирование
- Двухкомпонентные рукоятки с мягкими вставками и упорами для защиты от соскальзывания

Модель	Длина (мм)	Вес (г)
Бокорезы усиленные диэлектрические «Профи» 180 мм	180	269

**Ножницы усиленные диэлектрические (КВТ) серия «ПРОФИ»**

- Для работы под напряжением до 1000 В
- Режущие кромки закалены токами высокой частоты. HRC 58...64
- Диапазон резки: многопроволочные провода \varnothing до 14 мм
- Благодаря специальной форме и заточке лезвий, усилие при резке на 30% меньше, чем при работе аналогичным инструментом
- Материал рабочей части: хром-ванадиевая сталь
- Обработка поверхности: воронение
- Двухкомпонентные рукоятки с мягкими вставками и упорами для защиты от соскальзывания

Модель	Длина (мм)	Вес (г)
Ножницы усиленные диэлектрические «Профи» 240 мм	240	426





“Два слоя изоляции диэлектрических рукояток: внутренний слой – желтого цвета, внешний слой – красного цвета.”



Пассатижи диэлектрические (КВТ) серия «ЭКСПЕРТ»

- Для работы под напряжением до 1000 В
- Материал рукояток: двухслойная диэлектрическая пластизоль. Внутренняя изоляция – желтого цвета, внешний слой изоляции – красного цвета
- Зоны захвата для плоских и круглых деталей
- Режущие кромки дополнительно закалены токами высокой частоты. HRC 62
- Резка твердой стальной проволоки Ø до 1.5 мм
- Материал рабочей части: хром-ванадиевая сталь
- Обработка поверхности: матовое никелирование

Модель	Длина (мм)	Вес (г)
Пассатижи диэлектр. «Эксперт» 160 мм	160	250
Пассатижи диэлектр. «Эксперт» 180 мм	180	296

Длинногубцы диэлектрические (КВТ) серия «ЭКСПЕРТ»

- Для работы под напряжением до 1000 В
- Материал рукояток: двухслойная диэлектрическая пластизоль. Внутренняя изоляция – желтого цвета, внешний слой изоляции – красного цвета
- Захватные губки с зубцами и режущими кромками для среднетвердой и твердой проволоки
- Режущие кромки дополнительно закалены токами высокой частоты. HRC 62
- Материал рабочей части: хром-ванадиевая сталь
- Обработка поверхности: матовое никелирование

Модель	Длина (мм)	Вес (г)
Длинногубцы диэлектр. «Эксперт» 160 мм	160	180
Длинногубцы диэлектр. «Эксперт» 200 мм	200	246

Длинногубцы изогнутые диэлектрические (КВТ) серия «ЭКСПЕРТ»

- Для работы под напряжением до 1000 В
- Материал рукояток: двухслойная диэлектрическая пластизоль. Внутренняя изоляция – желтого цвета, внешний слой изоляции – красного цвета
- Захватные губки с зубцами и режущими кромками для среднетвердой и твердой проволоки
- Режущие кромки дополнительно закалены токами высокой частоты. HRC 62
- Материал рабочей части: хром-ванадиевая сталь
- Обработка поверхности: матовое никелирование

Модель	Длина (мм)	Вес (г)
Длинногубцы изогнутые диэлектрические «Эксперт» 160 мм	160	193



“Если в результате механических дефектов обнажается внутренний желтый слой, инструмент необходимо заменить.”



Бокорезы диэлектрические (КВТ) серия «ЭКСПЕРТ»

- Для работы под напряжением до 1000 В
- Материал рукояток: двухслойная диэлектрическая пластизоль. Внутренняя изоляция – желтого цвета, внешний слой изоляции – красного цвета
- Режущие кромки дополнительно закалены токами высокой частоты. HRC 62
- Двухсторонняя диагональная заточка лезвий
- Резка мягкой проволоки Ø до 4 мм и твердой проволоки Ø до 2 мм
- Материал рабочей части: хром-ванадиевая сталь
- Обработка поверхности: матовое никелирование

Модель	Длина (мм)	Вес (г)
Бокорезы диэлектр. «Эксперт» 160 мм	160	232

Бокорезы усиленные диэлектрические (КВТ) серия «ЭКСПЕРТ»

- Для работы под напряжением до 1000 В
- Материал рукояток: двухслойная диэлектрическая пластизоль. Внутренняя изоляция – желтого цвета, внешний слой изоляции – красного цвета
- Режущие кромки дополнительно закалены токами высокой частоты. HRC 62
- Резка мягкой проволоки Ø до 4 мм и твердой проволоки Ø до 2.5 мм
- Удлиненный тип головки
- Материал рабочей части: хром-ванадиевая сталь
- Обработка поверхности: матовое никелирование

Модель	Длина (мм)	Вес (г)
Бокорезы усиленные диэлектрические «Эксперт» 180 мм	180	350



НКи-16 (КВТ) ножницы диэлектрические для резки кабеля серия «ЭКСПЕРТ»

- Для работы под напряжением до 1000 В
- Диапазон резки: кабели Ø до 16 мм
- Материал рукояток: двухслойная диэлектрическая пластизоль. Внутренняя изоляция – желтого цвета, внешний слой изоляции – красного цвета
- Специальные упоры на рукоятках обеспечивают защиту от соскальзывания
- Усиленная кованая конструкция
- Резка провода до 70 мм²

Модель	Длина (мм)	Вес (г)
Ножницы для резки кабеля диэлектрические НКи-16 «Эксперт»	240	440





Диэлектрический ручной инструмент до 1000 В



НИИ-03 (КВТ)

набор диэлектрического инструмента электрика,
3 предмета, серия «ЭКСПЕРТ»

- Для работы под напряжением до 1000 В
- Состав набора:
 - 1) диэлектрические бокорезы 160 мм
 - 2) диэлектрические пассатижи 160 мм
 - 3) диэлектрические длинногубцы 160 мм
- Дополнительная индукционная закалка режущих кромок. Твердость HRC 60
- Материал рабочей части: хром-ванадиевая сталь
- Обработка поверхности: матовое никелирование
- Материал рукояток: диэлектрическая пластизоль
- Упаковка: тканевый водозащитный кофр
- Габариты упаковки: 205x185x40 мм
- Вес набора: 830 г



НИИ-12 (КВТ)

набор диэлектрического инструмента электрика,
3 предмета, серия «СТАНДАРТ»

- Для работы под напряжением до 1000 В
- Состав набора:
 - 1) диэлектрические бокорезы 160 мм
 - 2) диэлектрические пассатижи 160 мм
 - 3) диэлектрические длинногубцы 160 мм
- Дополнительная индукционная закалка режущих кромок. Твердость HRC 62
- Материал рабочей части: инструментальная хром-ванадиевая сталь
- Обработка поверхности: матовое никелирование
- Упаковка: тканевый водозащитный кофр
- Габариты упаковки: 225x195x35 мм
- Вес набора: 770 г



НИИ-09 (КВТ)

набор диэлектрического инструмента электрика,
7 предметов

- Для работы под напряжением до 1000 В
- Состав набора:
 - 1) диэлектрические бокорезы 160 мм
 - 2) диэлектрические пассатижи 180 мм
 - 3) диэлектрическая отвертка: шлиц 4x100
 - 4) диэлектрическая отвертка: шлиц 5.5x125
 - 5) диэлектрическая отвертка: PH1x100
 - 6) диэлектрическая отвертка: PH2x100
 - 7) отвертка-индикатор
- Упаковка: тканевый водозащитный кофр
- Габариты упаковки: 255x245x37 мм
- Вес набора: 1.10 кг



Диэлектрический ручной инструмент до 1000 В



НИИ-19 (КВТ)

набор диэлектрического инструмента электрика,
9 предметов, серия «ЭКСПЕРТ»

- Для работы под напряжением до 1000 В
- Состав набора:
 - 1) диэлектрические пассатижи 180 мм
 - 2) диэлектрические бокорезы усиленные 180 мм
 - 3) диэлектрические длинногубцы 160 мм
 - 4) диэлектрическая отвертка: шлиц 3x75
 - 5) диэлектрическая отвертка: шлиц 4x100
 - 6) диэлектрическая отвертка: шлиц 5.5x125
 - 7) диэлектрическая отвертка: PH1x100
 - 8) диэлектрическая отвертка: PH2x100
 - 9) отвертка-индикатор
- Упаковка: тканевый водозащитный кофр
- Габариты упаковки: 340x260x40 мм
- Вес набора: 1.54 кг



НИИ-01 (КВТ)

набор диэлектрического инструмента электрика,
9 предметов, серия «СТАНДАРТ»

- Для работы под напряжением до 1000 В
- Состав набора:
 - 1) диэлектрические пассатижи 180 мм
 - 2) диэлектрические бокорезы усиленные 180 мм
 - 3) диэлектрические длинногубцы 160 мм
 - 4) диэлектрическая отвертка: шлиц 3x75
 - 5) диэлектрическая отвертка: шлиц 4x100
 - 6) диэлектрическая отвертка: шлиц 5.5x125
 - 7) диэлектрическая отвертка: PH1x100
 - 8) диэлектрическая отвертка: PH2x100
 - 9) отвертка-индикатор
- Упаковка: тканевый водозащитный кофр
- Габариты упаковки: 340x260x40 мм
- Вес набора: 1.50 кг



НИИ-18 (КВТ)

набор диэлектрического инструмента электрика,
9 предметов, серия «ПРОФИ»

- Для работы под напряжением до 1000 В
- Состав набора:
 - 1) диэлектрические пассатижи 180 мм
 - 2) диэлектрические бокорезы 160 мм
 - 3) диэлектрические длинногубцы 160 мм
 - 4) диэлектрическая отвертка: шлиц 3x75
 - 5) диэлектрическая отвертка: шлиц 4x100
 - 6) диэлектрическая отвертка: шлиц 5.5x125
 - 7) диэлектрическая отвертка: PH1x100
 - 8) диэлектрическая отвертка: PH2x100
 - 9) отвертка-индикатор
- Упаковка: тканевый водозащитный кофр
- Габариты упаковки: 340x260x40 мм
- Вес набора: 1.40 кг





НИИ-08 (КВТ)

набор диэлектрического инструмента электрика, 15 предметов

- Для работы под напряжением до 1000 В
- Состав набора:
 - 1) диэлектрические бокорезы 160 мм
 - 2) диэлектрические пассатижи 180 мм
 - 3) диэлектрические длинногубцы 200 мм
 - 4) сменная диэлектр. отвертка: шлиц 2.5 x100
 - 5) сменная диэлектр. отвертка: шлиц 4.0 x100
 - 6) сменная диэлектр. отвертка: шлиц 5.5x100
 - 7) сменная диэлектр. отвертка: PH1 x100
 - 8) сменная диэлектр. отвертка: PH2x100
 - 9) тестер напряжения 110–250 В
 - 10) диэлектр. ключ для электрошкафов: 6x47
 - 11) диэлектр. ключ для электрошкафов: 8x47
 - 12) диэлектр. ключ для электрошкафов: 9x47
 - 13) диэлектр. ключ для электрошкафов: 5.3x47
 - 14) диэлектр. рукоятка для сменных отверток
 - 15) диэлектр. вращающаяся насадка на отвертки
- В наборе представлены профессиональные диэлектрические пассатижи, бокорезы и длинногубцы в красно-черной цветовой гамме
- Материал изоляции:
 - сменные диэлектрические отвертки: полипропилен
 - шарнирно-губцевый инструмент: термопластрезина
- Упаковка: прочный тканевый кофр на молнии
- Габариты упаковки: 325x190x60 мм
- Вес набора: 1.30 кг

Ключи диэлектрические Т-образные, серия «ПРОФИ»

- Для работы под напряжением до 1000 В
- Диэлектрические торцевые ключи с Т-образной рукояткой: 7, 8, 10, 13 мм
- Материал стержня: инструментальная хром-ванадиевая сталь
- Диэлектрические шестигранные ключи с Т-образной рукояткой: 4, 5, 6 мм
- Материал стержня: сталь S2
- Обработка поверхности: воронение
- Двухкомпонентные рукоятки с прорезиненным нескользящим покрытием
- Маркировка типоразмера и VDE-сертификации по IEC 609000 — на каждом ключе

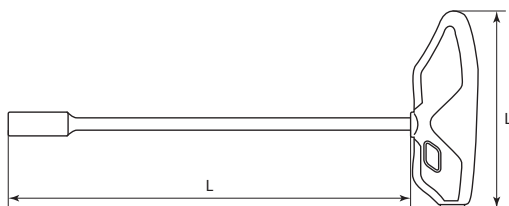

Модель	L (мм)	L ₁ (мм)	Вес (г)
Ключ торцевой 7 мм	125	95	83
Ключ торцевой 8 мм	125	115	97
Ключ торцевой 10 мм	125	115	144
Ключ торцевой 13 мм	125	115	170
Ключ шестигранный 4 мм	125	100	79
Ключ шестигранный 5 мм	150	100	79
Ключ шестигранный 6 мм	175	120	165



НИИ-11 (КВТ)

профессиональный набор диэлектрического ручного инструмента электрика, 23 предмета

- Для работы под напряжением до 1000 В
- Состав набора:
 - 1) диэлектр. трещоточный ключ 200 мм
 - 2) диэлектр. Т-образная рукоятка 200 мм
 - 3) диэлектр. удлинитель 150 мм
 - 4) диэлектр. шестигранная головка 3/8" – 8 мм
 - 5) диэлектр. шестигранная головка 3/8" – 10 мм
 - 6) диэлектр. шестигранная головка 3/8" – 12 мм
 - 7) диэлектр. шестигранная головка 3/8" – 13 мм
 - 8) диэлектр. шестигранная головка 3/8" – 17 мм
 - 9) диэлектр. шестигранная головка 3/8" – 19 мм
 - 10) диэлектр. однорожковый ключ 8 мм
 - 11) диэлектр. однорожковый ключ 10 мм
 - 12) диэлектр. однорожковый ключ 12 мм
 - 13) диэлектр. однорожковый ключ 13 мм
 - 14) диэлектр. однорожковый ключ 17 мм
 - 15) диэлектр. однорожковый ключ 19 мм
 - 16) диэлектр. нож монтерский НМИ-05
 - 17) диэлектр. пассатижи 180 мм
 - 18) диэлектр. бокорезы 160 мм
 - 19) диэлектр. отвертка: шлиц 4x100
 - 20) диэлектр. отвертка: шлиц 5.5x125
 - 21) диэлектр. отвертка: PH1x80
 - 22) диэлектр. отвертка: PH2x100
 - 23) отвертка-индикатор
- Полный набор самых востребованных инструментов для работы под напряжением
- Упаковка: пластиковый кейс
- Габариты упаковки: 450x320x105 мм
- Вес набора: 3.90 кг



“Профессиональные наборы диэлектрического инструмента. Территория «КВТ».”

Диэлектрический разводной ключ (КВТ), серия «ЭКСПЕРТ»

- Для работы под напряжением до 1000 В
- Максимальный развод: 30 мм
- Миллиметровая измерительная шкала
- Материал рабочей части: инструментальная хром-ванадиевая сталь
- Обработка поверхности: воронение
- Материал рукояток: диэлектрическая пластизол VDE-стандарт
- Упор на рукоятке обеспечивает защиту от соскальзывания
- Вес: 560 г Длина: 260 мм



“Закручивание гаек под напряжением.”



Диэлектрический ручной инструмент до 1000 В



НИИ-06 (КВТ)

набор однорожковых диэлектрических ключей, 5 шт.

- Для работы под напряжением до 1000 В
- Набор диэлектрических однорожковых ключей: 10, 12, 13, 17, 19 мм
- Материал изоляции: полипропилен
- Изолирующее покрытие, нанесенное в термопластавтоматах, гарантирует высокие изоляционные свойства и надежность VDE инструмента
- Инструментальная хром-ванадиевая сталь
- Двухкомпонентные рукоятки с прорезиненным нескользящим покрытием
- Маркировка типоразмера и VDE-сертификации по IEC 609000 — на каждом ключе
- Прочная и удобная раскладная сумка с ремнем-липучкой и крепежными отверстиями под евростенды
- Вес набора: 560 г

НИИ-10 (КВТ)

набор однорожковых диэлектрических ключей, 10 шт.

- Для работы под напряжением до 1000 В
- Набор диэлектрических однорожковых ключей: 7, 8, 10, 11, 12, 13, 16, 17, 18, 19 мм
- Материал изоляции: полипропилен
- Изолирующее покрытие, нанесенное в термопластавтоматах, гарантирует высокие изоляционные свойства и надежность VDE инструмента
- Инструментальная хром-ванадиевая сталь
- Двухкомпонентные рукоятки с прорезиненным нескользящим покрытием
- Маркировка типоразмера и VDE-сертификации по IEC 609000 — на каждом ключе
- Прочная и удобная раскладная сумка с ремнем-липучкой и крепежными отверстиями под евростенды
- Вес набора: 970 г

НИИ-07 (КВТ)

набор накидных диэлектрических ключей, 5 шт.

- Для работы под напряжением до 1000 В
- Набор диэлектрических накидных ключей: 10, 12, 13, 17, 19 мм
- Материал изоляции: полипропилен
- Инструментальная хром-ванадиевая сталь
- Двухкомпонентные рукоятки с прорезиненным нескользящим покрытием
- Маркировка типоразмера и VDE-сертификации по IEC 609000 — на каждом ключе
- Прочная и удобная раскладная сумка с ремнем-липучкой и крепежными отверстиями под евростенды
- Вес набора: 830 г



Диэлектрический ручной инструмент до 1000 В



НИИ-20 (КВТ)

набор однорожковых диэлектрических ключей, 5 шт., серия «ЭКСПЕРТ»

- Для работы под напряжением до 1000 В
- Набор диэлектрических однорожковых ключей: 10, 12, 13, 17, 19 мм
- Материал изоляции: диэлектрическая пластизоль VDE-стандарт
- Инструментальная хром-ванадиевая сталь
- Маркировка типоразмера на каждом ключе
- Прочная и удобная раскладная сумка с ремнем-липучкой и крепежными отверстиями под евростенды
- Вес набора: 540 г



НИИ-21 (КВТ)

набор однорожковых диэлектрических ключей, 10 шт., серия «ЭКСПЕРТ»

- Для работы под напряжением до 1000 В
- Набор диэлектрических однорожковых ключей: 7, 8, 10, 11, 12, 13, 16, 17, 18, 19 мм
- Материал изоляции: диэлектрическая пластизоль VDE-стандарт
- Инструментальная хром-ванадиевая сталь
- Маркировка типоразмера на каждом ключе
- Прочная и удобная раскладная сумка с ремнем-липучкой и крепежными отверстиями под евростенды
- Вес набора: 945 г



НИИ-17 (КВТ)

набор диэлектрических имбусовых шестигранных ключей, серия «ПРОФИ», 3 шт.

- Для работы под напряжением до 1000 В
- Набор диэлектрических имбусовых шестигранных ключей: 4, 5, 6 мм
- Твердость стержня: HRC 58...62
- Материал стержня: сталь S2
- Обработка поверхности: воронение
- Двухкомпонентные рукоятки с прорезиненным нескользящим покрытием
- Маркировка типоразмера и VDE-сертификации по IEC 609000 — на каждом ключе
- Прочная и удобная раскладная сумка с ремнем-липучкой и крепежными отверстиями под евростенды
- Вес набора: 327 г



Состав набора	Размер (мм)	Высота (мм)	Длина (мм)	Вес (г)
Ключ 4 мм	4	28	160	58
Ключ 5 мм	5	28	160	58
Ключ 6 мм	6	35	200	159



Диэлектрический ручной инструмент до 1000 В



НИИ-14 (КВТ)

набор диэлектрического инструмента 3/8",
7 предметов

- Для работы под напряжением до 1000 В
- Состав набора:
 - 1) диэлектр. Т-образная рукоятка 200 мм
 - 2) диэлектр. шестигранная головка 3/8" – 8 мм
 - 3) диэлектр. шестигранная головка 3/8" – 10 мм
 - 4) диэлектр. шестигранная головка 3/8" – 13 мм
 - 5) диэлектр. шестигранная головка 3/8" – 17 мм
 - 6) диэлектр. шестигранная головка 3/8" – 19 мм
 - 7) диэлектр. шестигранная головка 3/8" – 24 мм
- Набор включает в себя самые популярные размеры торцевых ключей для гаек и болтов с резьбой М5/М6/М8/М10/М12/М16
- Присоединительный квадрат 3/8 дюйма
- Тестированы и сертифицированы по международному стандарту VDE
- Успешно прошли тесты на ударно-механическую прочность при температуре -40 °С
- Полностью изолированная конструкция
- Материал изоляции: полипропилен
- Изолирующее покрытие, нанесенное в термопласт-автоматах, гарантирует высокие изоляционные свойства и надежность VDE инструмента
- Инструментальная хром-ванадиевая сталь
- Упаковка: тканевый водозащитный кофр
- Габариты упаковки: 260x185x40 мм
- Вес набора: 700 г

"Размер 24 мм для шестигранной головки на 3/8 дюйма!
Расширение привычных горизонтов."

Трещотки диэлектрические (КВТ) с присоединительным квадратом 3/8" и 1/2"

- Для работы под напряжением до 1000 В
- Материал изоляции: полипропилен
- Полностью изолированная конструкция
- Замковый тип фиксации/разблокировки шестигранной насадки при помощи кнопки
- Переключатель реверса
- Двухкомпонентная нескользящая рукоятка
- Изолирующее покрытие, нанесенное в термопласт-автоматах, гарантирует высокие изоляционные свойства и надежность VDE инструмента

Модель	Присоединит. квадрат (дюйм)	Длина (мм)	Вес (г)
Трещотка диэлектр. 3/8"	3/8	200	310
Трещотка диэлектр. 1/2"	1/2	250	560



Диэлектрический ручной инструмент до 1000 В



НИИ-15 / НИИ-16 / НИИ-05 (КВТ)

наборы диэлектрического инструмента с присоединительным квадратом 1/4", 3/8" и 1/2"

- Для работы под напряжением до 1000 В
- Каждый из наборов включает в себя диэлектрические трещотки, Т-образные рукоятки, удлинители, шестигранные головки и шестигранные ключи
- Европейское качество компонентов
- Наборы сертифицированы по стандарту VDE
- Успешно прошли тесты на ударно-механическую прочность при температуре -40 °С
- Полностью изолированная конструкция
- Материал изоляции: полипропилен
- Изолирующее покрытие, нанесенное в термопласт-автоматах, гарантирует высокие изоляционные свойства и надежность VDE инструмента
- Инструментальная хром-ванадиевая сталь
- Упаковка: прочный пластиковый кейс
- Габариты кейсов:
 - НИИ-15 (КВТ): 287x265x58 мм
 - НИИ-16 (КВТ): 287x265x58 мм
 - НИИ-05 (КВТ): 375x320x65 мм

Модель	НИИ-15	НИИ-16	НИИ-05
Присоединительный квадрат	1/4"	3/8"	1/2"
Трещотка (мм)	150	200	250
Т-образная рукоятка (мм)	125	200	200
Удлинитель малый (мм)	100	150	125
Удлинитель большой (мм)	150	200	250
Шестигранная головка 5 мм	•		
Шестигранная головка 6 мм	•		
Шестигранная головка 7 мм	•		
Шестигранная головка 8 мм	•	•	
Шестигранная головка 9 мм	•		
Шестигранная головка 10 мм	•	•	•
Шестигранная головка 11 мм	•		•
Шестигранная головка 12 мм	•	•	•
Шестигранная головка 13 мм	•	•	•
Шестигранная головка 14 мм	•	•	•
Шестигранная головка 17 мм		•	•
Шестигранная головка 19 мм		•	•
Шестигранная головка 22 мм		•	•
Шестигранная головка 24 мм		•	•
Шестигранная головка 27 мм			•
Шестигранная головка 30 мм			•
Шестигранный ключ 3 мм	•		
Шестигранный ключ 4 мм	•	•	•
Шестигранный ключ 5 мм	•	•	•
Шестигранный ключ 6 мм	•	•	•
Шестигранный ключ 8 мм		•	•
Шестигранный ключ 10 мм			•
Количество предметов	18 шт.	16 шт.	20 шт.
Вес набора	1.24 кг	2.05 кг	3.95 кг



НИИ-15 (1/4 дюйма)



НИИ-16 (3/8 дюйма)



НИИ-05 (1/2 дюйма)



НМИ-01 (КВТ)

нож монтерский диэлектрический с большой «пяткой»

- Для работы под напряжением до 1000 В
- Частично изолированное изогнутое лезвие с «пяткой» для легкого вскрытия оболочки кабеля без риска повреждения жилы
- Лезвие из японской нержавеющей стали
- Твердость лезвия HRC 51...53
- Изолированная рукоятка с упором для пальцев
- Двухкомпонентная рукоятка из нескользящей термопластрезины
- Полупрозрачный защитный чехол для идентификации модели, а также безопасного хранения и транспортировки
- Снятие оболочки с многожильных кабелей без повреждения жильной изоляции
- Вес: 94 г Длина: 192 мм



НМИ-01А (КВТ)

нож монтерский диэлектрический с малой «пяткой» и частично изолированным лезвием

- Для работы под напряжением до 1000 В
- Частично изолированное изогнутое лезвие с «пяткой» для легкого вскрытия оболочки кабеля без риска повреждения жилы
- Лезвие из японской нержавеющей стали
- Твердость лезвия HRC 51...53
- Изолированная рукоятка с упором для пальцев
- Двухкомпонентная рукоятка из нескользящей термопластрезины
- Полупрозрачный защитный чехол для идентификации модели, а также безопасного хранения и транспортировки
- Снятие оболочки с многожильных кабелей без повреждения жильной изоляции
- Вес: 95 г Длина: 190 мм



“Новинка-2017. Монтажный нож с уменьшенной площадью «пятки» и частично изолированным лезвием.”

НМИ-02 (КВТ)

нож монтерский диэлектрический с прямым лезвием

- Для работы под напряжением до 1000 В
- Прямое лезвие из японской нержавеющей стали
- Твердость лезвия HRC 51...53
- Изолированная рукоятка с упором для пальцев
- Двухкомпонентная рукоятка из нескользящей термопластрезины
- Полупрозрачный защитный чехол для идентификации модели, а также безопасного хранения и транспортировки
- Ширина лезвия: 17 мм
- Толщина обуха: 2 мм
- Зачистка жил от окисной пленки, снятие оболочки и изоляции кабеля
- Вес: 93 г Длина: 204 мм



НМИ-03 (КВТ)

нож монтерский диэлектрический с изогнутым лезвием

- Для работы под напряжением до 1000 В
- Изогнутое лезвие из японской нержавеющей стали
- Твердость лезвия HRC 51...53
- Изолированная рукоятка с упором для пальцев
- Двухкомпонентная рукоятка из нескользящей термопластрезины
- Полупрозрачный защитный чехол для идентификации модели, а также безопасного хранения и транспортировки
- Толщина обуха: 1.6 мм
- Зачистка жил от окисной пленки, снятие оболочки и изоляции кабеля
- Вес: 89 г Длина: 196 мм



НМИ-04 (КВТ)

нож монтерский диэлектрический со складным чехлом и дополнительным лезвием

- Для работы под напряжением до 1000 В
- Прямое, частично изолированное лезвие для защиты от короткого замыкания
- Лезвие из японской нержавеющей стали
- Твердость лезвия HRC 51...53
- Дополнительное сменное лезвие в комплекте
- Встроенный складывающийся защитный чехол на лезвие для безопасного хранения и транспортировки
- Зачистка жил от окисной пленки, снятие оболочки и изоляции кабеля
- Вес: 65 г Длина: 180 мм



НМИ-05 (КВТ)

нож монтерский диэлектрический с частично изолированным прямым лезвием

- Для работы под напряжением до 1000 В
- Прямое, частично изолированное лезвие для защиты от короткого замыкания
- Лезвие из японской нержавеющей стали
- Твердость лезвия HRC 51...53
- Изолированная рукоятка с упором для пальцев
- Двухкомпонентная рукоятка из нескользящей термопластрезины
- Полупрозрачный защитный чехол для идентификации модели, а также безопасного хранения и транспортировки
- Зачистка жил от окисной пленки, снятие оболочки и изоляции кабеля
- Вес: 102 г Длина: 195 мм





Диэлектрический ручной инструмент до 1000 В



*“55-я серия «KBT».
Новый уровень стандартов
профессиональных отверток.”*

НИО-5507 (КВТ)

набор диэлектрических отверток VDE с профилями «шлиц»/«крест»/«позидрив», 7 шт.

- Для работы под напряжением до 1000 В
- Каждая отвертка прошла индивидуальное тестирование напряжением 10 кВ согласно DIN 60900
- Материал стержня: хром-молибденовая сталь
- Вороненые намагнитенные наконечники
- Дополнительные засечки на профиле крестовых отверток для защиты от соскальзывания
- Анатомическая двухкомпонентная рукоятка
- Оптимальная передача осевого усилия
- Эргономичный дизайн рукояток обеспечивает максимальный комфорт при работе
- Вставки из мягкого прорезиненного материала предотвращают соскальзывание при работе и обеспечивают максимальный крутящий момент
- Специальная форма рукояток с защитой от скатывания с наклонной поверхности
- Литая нестирающаяся маркировка на торце рукояток с обозначением типа профилей

Состав набора	Профиль	L (мм)	L ₁ (мм)
Диэлектр. отвертка 2.5x75	⊖ шлиц	75	75
Диэлектр. отвертка 4x100	⊖ шлиц	105	100
Диэлектр. отвертка 5.5x125	⊖ шлиц	105	125
Диэлектр. отвертка PH1x80	⊕ крест	105	80
Диэлектр. отвертка PH2x100	⊕ крест	110	100
Диэлектр. отвертка PZ1x80	⊕ позидрив	105	80
Диэлектр. отвертка PZ2x100	⊕ позидрив	110	100

*“Шлиц, крест и позидрив
быстрый выбор благодаря маркировке
на торце рукоятки.”*



Литая маркировка профиля на торце рукоятки

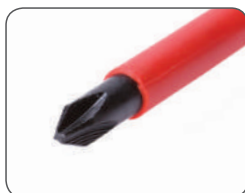

Засечки от соскальзывания на профиле «Phillips»



Диэлектрический ручной инструмент до 1000 В



НИО-5505-Т (КВТ)

набор торцевых диэлектрических отверток VDE с внутренним шестигранником, 5 шт.

- Для работы под напряжением до 1000 В
- Самые популярные размеры торцевых ключей: 5.5/7/8/10/13 для гаек и болтов M3/M4/M5/M6/M8 соответственно
- Каждая отвертка прошла индивидуальное тестирование напряжением 10 кВ согласно DIN 60900
- Материал стержня: хром-молибденовая сталь
- Оптимальная передача осевого усилия
- Эргономичный дизайн рукояток обеспечивает максимальный комфорт при работе
- Анатомическая двухкомпонентная рукоятка
- Литая маркировка на торце рукояток

Состав набора	Профиль	L (мм)	L ₁ (мм)
Диэл. отвертка 5.5x125	⦿ шестигранник	110	125
Диэл. отвертка 7x125	⦿ шестигранник	110	125
Диэл. отвертка 8x125	⦿ шестигранник	110	125
Диэл. отвертка 10x125	⦿ шестигранник	110	125
Диэл. отвертка 13x125	⦿ шестигранник	120	125

*“Гайки, головки болтов
или что бы там ни было...
Сервисное обслуживание без отключений.”*



Литая маркировка «шестигранник» на торце рукоятки



Профиль с внутренним шестигранником



*“Подтянуть ослабленное
крепление наконечника?
Для этого есть они.”*



Диэлектрический ручной инструмент до 1000 В



“Каждая отвертка индивидуально протестирована напряжением 10 кВ согласно DIN 60900.”



НИО-1107 (КВТ)

набор диэлектрических отверток VDE со сменными стержнями, 7 шт.

- Состав набора:
 - 1) диэлектрическая отвертка: шлиц 3.0 x 100
 - 2) диэлектрическая отвертка: шлиц 4.0 x 100
 - 3) диэлектрическая отвертка: шлиц 5.5 x 100
 - 4) диэлектрическая отвертка: шлиц 6.5 x 100
 - 5) диэлектрическая отвертка: PH 0 x 100
 - 6) диэлектрическая отвертка: PH 1 x 100
 - 7) диэлектрическая отвертка: PH 2 x 100
 - 8) диэлектрическая рукоятка для сменных отверток
 - 9) вращающаяся насадка на стержни для работ с электроникой
- Для работы под напряжением до 1000 В
- Материал стержня: хром-молибденовая сталь
- Вороненые намагнитенные наконечники
- Материал изоляции стержня: полипропилен
- На каждой отвертке — маркировка типоразмера
- Двухкомпонентная рукоятка с мягкими вставками из термопластрезины
- Надежный поворотный механизм фиксации стержня в рукоятке
- Упаковка: прочная раскладывающаяся сумка с широкой застежкой-липучкой и петлей под ремень для ношения на поясе
- Вес набора: 300 г



НИО-02Т (КВТ)

набор индикаторных отверток-тестеров, 2 шт.

- Состав набора:
 - отвертка индикаторная шлиц 3x40, длина 122 мм
 - отвертка индикаторная шлиц 3x60, длина 144 мм
- Определение наличия переменного напряжения от 100В до 500В
- Соответствуют международному стандарту по безопасности IEC1010-1 Standart CAT II 600V
- Клипса на каждом тестере для крепления к карману
- Корпус из прочного прозрачного пластика
- Упаковка: блистер
- Вес набора: 60 г



Диэлектрический ручной инструмент до 1000 В



НИО-1113 (КВТ)

набор диэлектрических отверток VDE со сменными стержнями, 13 шт.

- Состав набора:
 - 1) диэлектрическая отвертка: шлиц 2.5 x 100
 - 2) диэлектрическая отвертка: шлиц 4.0 x 100
 - 3) диэлектрическая отвертка: шлиц 5.5 x 100
 - 4) диэлектрическая отвертка: шлиц 6.5 x 100
 - 5) диэлектрическая отвертка: PH 1 x 100
 - 6) диэлектрическая отвертка: PH 2 x 100
 - 7) диэлектрическая отвертка: PZ 1 x 100
 - 8) диэлектрическая отвертка: PZ 2 x 100
 - 9) тестер напряжения 110–250 В
 - 10) диэлектр. ключ для электрошкафов: 6 x 47
 - 11) диэлектр. ключ для электрошкафов: 8 x 47
 - 12) диэлектр. ключ для электрошкафов: 9 x 47
 - 13) диэлектр. ключ для электрошкафов: 5.3 x 47
 - 14) диэлектрическая рукоятка для сменных отверток
 - 15) вращающаяся насадка на стержни для работ с электроникой
- Для работы под напряжением до 1000 В
- Материал стержня: хром-молибденовая сталь
- Вороненые намагнитенные наконечники
- Материал изоляции стержня: полипропилен
- На каждой отвертке — маркировка типоразмера
- Двухкомпонентная рукоятка с мягкими вставками из термопластрезины
- Надежный поворотный механизм фиксации стержня в рукоятке
- Упаковка: прочная раскладывающаяся сумка с широкой застежкой-липучкой и петлей под ремень для ношения на поясе
- Вес набора: 500 г

Профили ключей для электрошкафов



GP-195 (КВТ)

пассатижи диэлектрические пластиковые

- Для работы под напряжением до 1000 В
- Материал: пластик, усиленный стекловолокном
- Отсутствие наружных металлических деталей и компонентов
- Полностью изолированная пластмассовая конструкция, исключающая риск короткого замыкания
- Специальные упоры на рукоятках обеспечивают защиту от соскальзывания
- Легкие и прочные
- Вес: 80 г
- Длина: 195 мм

“Полный профессиональный набор отверток с профилями «шлиц», PH, PZ и комплектом ключей для электрошкафов.”





Типоразмер отвертки	Макс. крутящий момент (Нм)
2.5 x 100	0.4
4.0 x 100	2.5
5.5 x 100	3.8
6.5 x 100	5.5
PH0 x 100	0.9
PH1 x 100	3.8
PH2 x 100	5.5
PZ1 x 100	3.8
PZ2 x 100	5.5



НИО-2209 (КВТ)

набор диэлектрических динамометрических отверток VDE со сменными стержнями, 9 шт.

- Состав набора:
 - 1) диэлектрическая отвертка: шлиц 2.5 x 100
 - 2) диэлектрическая отвертка: шлиц 4.0 x 100
 - 3) диэлектрическая отвертка: шлиц 5.5 x 100
 - 4) диэлектрическая отвертка: шлиц 6.5 x 100
 - 5) диэлектрическая отвертка: PH0 x 100
 - 6) диэлектрическая отвертка: PH1 x 100
 - 7) диэлектрическая отвертка: PH2 x 100
 - 8) диэлектрическая отвертка: PZ1 x 100
 - 9) диэлектрическая отвертка: PZ2 x 100
 - 10) диэлектрическая динамометрическая рукоятка для сменных отверток
 - 11) ключ для настройки усилия
- Для работы под напряжением до 1000 В
- Регулируемое усилие крутящего момента: 1–6 Нм
- Щелчок при достижении установленного значения крутящего момента
- Материал стержня: хром-молибденовая сталь
- Намагнитенные наконечники
- Материал изоляции стержня: полипропилен
- На каждой отвертке маркировка типоразмера
- Двухкомпонентная рукоятка с мягкими вставками из термопластезины
- Надежный поворотный механизм фиксации стержня в рукоятке
- Упаковка: прочная раскладывающаяся сумка с широкой застежкой-липучкой и петлей под ремень для ношения на поясе
- Вес набора: 730 г

“Закручивание винтов с контролем момента затяжки исключает повреждение крепежа и обеспечивает надежность контактных соединений.”

НИО-07 мини (КВТ)

набор прецизионных диэлектрических отверток VDE, 7 шт.

Состав набора	Профиль	L (мм)	L1 (мм)
Диэлектрическая отвертка 1.5x65	шлиц	165	65
Диэлектрическая отвертка 2x65	шлиц	165	65
Диэлектрическая отвертка 2.5x65	шлиц	165	65
Диэлектрическая отвертка 3x65	шлиц	165	65
Диэлектрическая отвертка PH0x65	крест	165	65
Диэлектрическая отвертка PH0x65	крест	165	65
Диэлектрическая отвертка PH1x65	крест	165	65

Упаковка: кейс с прозрачной крышкой



НИО-5502 (КВТ)

набор диэлектрических отверток VDE с комбинированным профилем «плюс-минус», 2 шт.

- Состав набора:
 - 1) диэлектрическая отвертка: PZ/FL1 x 80
 - 2) диэлектрическая отвертка: PZ/FL2 x 100
- Для работы под напряжением до 1000 В
- Каждая отвертка прошла индивидуальное тестирование напряжением 10 кВ согласно DIN 60900
- Материал стержня: хром-молибденовая сталь
- Покрытие наконечников: хромирование
- Намагнитенные наконечники специального профиля «плюс-минус» для современных автоматических выключателей, реле и т.п.
- Дополнительные засечки на профиле крестовых отверток для защиты от соскальзывания
- Анатомическая двухкомпонентная рукоятка
- Оптимальная передача осевого усилия
- Эргономичный дизайн рукоятки обеспечивает максимальный комфорт при работе
- Вставки из мягкого прорезиненного материала предотвращают проскальзывание отвертки в руке и обеспечивают максимальный крутящий момент
- Специальная форма рукояток с защитой от скатывания с наклонной поверхности
- Литая нестирающаяся маркировка на торце рукояток с обозначением типа профилей
- Упаковка: блистер



НИО-5510 (КВТ)

диэлектрическая отвертка VDE со сменными битами, 10 шт.

- Состав набора:
 - 1) биты шлиц: SL4, SL5, SL6, SL7
 - 2) биты PH: PH1, PH2, PH3
 - 3) биты PZ: PZ1, PZ2, PZ3
 - 4) диэлектрическая отвертка с длиной стержня 125 мм
- Для работы под напряжением до 1000 В
- Материал бит: хром-молибденовая сталь
- Намагнитенный держатель бит с дополнительной пружинной фиксацией
- Анатомическая двухкомпонентная рукоятка
- Оптимальная передача осевого усилия
- Эргономичный дизайн рукоятки обеспечивает максимальный комфорт при работе
- Вставки из мягкого прорезиненного материала предотвращают проскальзывание отвертки в руке и обеспечивают максимальный крутящий момент
- Специальная форма рукояток с защитой от скатывания с наклонной поверхности
- Упаковка: пластиковый кейс
- Вес набора: 220 г





Диэлектрический ручной инструмент до 1000 В



- Для работ под напряжением до 1000 В
- Двухкомпонентные рукоятки с мягкими прорезиненными вставками
- Стержни из хром-ванадиевой стали
- Намагниченные вороненые наконечники
- Маркировка на торце рукояток с обозначением типа профилей

Диэлектрические отвертки VDE (КВТ), поштучно серия «СТАНДАРТ»

Модель	Профиль	L (мм)	L1 (мм)
Диэлектр. отвертка 3x75	⊖ шлиц	69	75
Диэлектр. отвертка 4x100	⊖ шлиц	90	100
Диэлектр. отвертка 5.5x125	⊖ шлиц	102	125
Диэлектр. отвертка PH1x100	⊕ крест	90	100
Диэлектр. отвертка PH2x100	⊕ крест	102	100
Диэлектр. отвертка PZ1x100	⊕ позидрив	90	100
Диэлектр. отвертка PZ2x100	⊕ позидрив	102	100

Упаковка: пластмассовый холдер

НИО-03 (КВТ)

набор диэлектрических отверток VDE, 3 шт. серия «СТАНДАРТ»

Состав набора	Профиль	L (мм)	L1 (мм)
Диэлектр. отвертка 4x100	⊖ шлиц	90	100
Диэлектр. отвертка PH1x100	⊕ крест	90	100
Отвертка-индикатор	⊖ шлиц	77	64

Упаковка: блистер

НИО (КВТ)

наборы диэлектрических отверток VDE, серия «СТАНДАРТ»

Состав наборов	Набор НИО			
	06	07	08	09
Диэл. отвертка 3x75 ⊖ шлиц	•	•	•	•
Диэл. отвертка 4x100 ⊖ шлиц	•	•	•	•
Диэл. отвертка 5.5x125 ⊖ шлиц	•	•	•	•
Диэл. отвертка 6.5x150 ⊖ шлиц		•	•	•
Диэл. отвертка PH0x75 ⊕ крест			•	
Диэл. отвертка PH1x100 ⊕ крест	•		•	•
Диэл. отвертка PH2x100 ⊕ крест	•		•	•
Диэл. отвертка PZ1x100 ⊕ позидрив		•		•
Диэл. отвертка PZ2x100 ⊕ позидрив		•		•
Отвертка-индикатор ⊖ шлиц	•	•	•	•
Всего количество предметов (шт.)	6	7	8	9

Упаковка: кофр с прозрачной крышкой



Слесарно-монтажный инструмент





Слесарно-монтажный инструмент



Пассатижи (КВТ) серия «МАСТЕР»

- Зоны захвата для плоских и круглых деталей
- Режущие кромки дополнительно закалены токами высокой частоты. HRC 62
- Резка твердой стальной проволоки \varnothing до 1.5 мм
- Материал рабочей части: инструментальная хром-ванадиевая сталь
- Обработка поверхности: матовое никелирование
- Многокомпонентные рукоятки с упорами для защиты от соскальзывания

Модель	Длина (мм)	Вес (г)
Пассатижи «Мастер» 160 мм	160	195
Пассатижи «Мастер» 180 мм	180	246

Длинногубцы (КВТ) серия «МАСТЕР»

- Предназначены для работ в труднодоступных местах и в точной механике
- Захватные губки с зубцами и режущими кромками для среднетвердой и твердой проволоки
- Режущие кромки дополнительно закалены токами высокой частоты. HRC 62
- Материал рабочей части: инструментальная хром-ванадиевая сталь
- Обработка поверхности: матовое никелирование
- Многокомпонентные рукоятки с упорами для защиты от соскальзывания

Модель	Длина (мм)	Вес (г)
Длинногубцы «Мастер» 160 мм	160	150
Длинногубцы «Мастер» 200 мм	200	200

Бокорезы (КВТ) серия «МАСТЕР»

- Режущие кромки дополнительно закалены токами высокой частоты. HRC 62
- Двухсторонняя диагональная заточка лезвий
- Резка мягкой проволоки \varnothing до 4 мм и твердой проволоки \varnothing до 2 мм
- Чистый и аккуратный рез
- Материал рабочей части: инструментальная хром-ванадиевая сталь
- Обработка поверхности: матовое никелирование
- Многокомпонентные рукоятки с упорами для защиты от соскальзывания

Модель	Длина (мм)	Вес (г)
Бокорезы «Мастер» 160 мм	160	215



Слесарно-монтажный инструмент



Клещи переставные с кнопочной самофиксацией (КВТ)

- Предназначены для захвата плоских, круглых и многогранных деталей
- Зубцы повышенной твердости: HRC 60...62
- Точная и быстрая многопозиционная регулировка механизма захвата для оптимальной установки по размеру детали
- Самофиксация на трубах и гайках
- Широкий диапазон раскрытия клещей
- Регулировка раскрытия инструмента пружинной кнопкой
- Конструкция шарнира исключает случайную перестановку
- Минимальное усилие при работе благодаря специальной форме губок и рукояток
- Материал корпуса: ковкая хром-ванадиевая сталь
- Обработка поверхности: воронение
- Материал рукояток: пластизол

Модель	Раскрытие губок	Длина (мм)	Вес (г)
Клещи переставные 180 мм	0-36 мм	180	196
Клещи переставные 250 мм	0-50 мм	250	365
Клещи переставные 300 мм	0-66 мм	300	578



Пружинная кнопка для настройки



Захват круглых деталей



Оптимальная установка размера



Большое раскрытие клещей для захвата

Клещи арматурные, вязальные (КВТ)

- Применяются для скручивания и резки вязальной проволоки из рулона за один рабочий ход
- Кованая инструментальная сталь
- Режущие кромки дополнительно закалены
- Твердость лезвий HRC 62...64
- Резка твердой стальной проволоки \varnothing до 2.5 мм
- Материал корпуса: хром-ванадиевая сталь
- Обработка поверхности: воронение
- Материал рукояток: пластизол
- Надежный и долговечный инструмент

Модель	Длина (мм)	Вес (г)
Клещи вязальные 280 мм	280	500





Слесарно-монтажный инструмент



НО (КВТ) наборы слесарных отверток, серия «МАСТЕР»

- Материал стержня: хром-ванадиевая сталь
- Намагниченный вороненый наконечник
- Анатомическая трехкомпонентная рукоятка
- Маркировка профиля на торце рукоятки
- Специальная форма рукоятки с защитой от скатывания с наклонных поверхностей
- Упаковка:
 - НО-02 – пластиковый держатель
 - НО-05/08 – тканевый кофр с прозрачной крышкой



Состав наборов		Набор		
		НО-02	НО-05	НО-08
Отвертка 3x75	⊖ шлиц		•	•
Отвертка 4x100	⊖ шлиц	•	•	•
Отвертка 5x125	⊖ шлиц		•	•
Отвертка PH0x75	⊕ крест			•
Отвертка PH1x100	⊕ крест		•	•
Отвертка PH2x125	⊕ крест	•	•	•
Отвертка PZ1x100	⊕ позидрив			•
Отвертка PZ2x125	⊕ позидрив			•
Всего количество предметов (шт.)		2	5	8



ММ-300 (КВТ) молоток электромонтажника

- Предназначен для забивания гвоздей и болтов в труднодоступных местах
- Головка с удлиненным бойком и носком
- Вес головки: 300 г
- Размер бойка: 20x22x120 мм
- Неразъемное соединение головки молотка с рукояткой за счет особой формы деталей и использования эпоксидной смолы
- Эргономичная рукоятка из стекловолокна с рифленой оболочкой из мягкой термопластрезины
- Длина рукоятки: 285 мм
- Материал рукоятки стоек к химическим реагентам и перепадам температур
- Поглощение вибраций за счет оболочки из термопластрезины
- Длина: 304 мм
- Вес: 435 г



Монтажные сумки, пояса и наборы инструмента





C-01 (KBT)

сумка электромонтажника универсальная

- Прочная объемная сумка из водонепроницаемого высококачественного полиэстера 1680D Оксфорд
- Усиленное водозащитное резиновое дно с высокими бортиками
- Рифленые резиновые накладки на ручках для удобства переноски
- Ремень с мягким наплечником и металлическими карабинами
- Прочная усиленная молния с крупными звеньями
- Сумка выдерживает вес до 20 кг
- 11 наружных карманов
- 8 внутренних карманов в одном большом отделении
- Наружные петли для подвешивания инструмента
- Вес: 2.00 кг
- Габариты: 400x220x330 мм

C-05 (KBT)

сумка электромонтажника

- Прочная объемная сумка из водонепроницаемого высококачественного полиэстера 1680D Оксфорд
- Усиленное водозащитное пластиковое дно с высокими бортиками
- Специальные защелкивающиеся накладки на ручках для удобства переноски
- Ремень с мягким наплечником и металлическими карабинами
- Металлические кольца для крепления плечевого ремня
- Прочная усиленная молния с крупными звеньями
- Сумка выдерживает вес до 30 кг
- 15 наружных карманов
- 9 внутренних карманов в одном отделении
- Вес: 2.00 кг
- Габариты: 420x300x250 мм



C-07 (KBT)

рюкзак электромонтажника

- Прочный рюкзак из водонепроницаемого высококачественного полиэстера 1680D Оксфорд
- Широкие мягкие регулирующиеся лямки
- Мягкая подкладка на спинке рюкзака
- Светоотражающие элементы на клапане рюкзака
- Прочные усиленные молнии с крупными звеньями
- Усиленное водозащитное резиновое дно с высокими бортиками
- Рюкзак выдерживает вес до 20 кг
- 4 наружных многофункциональных кармана на молниях
- Одно внутреннее отделение с карманами
- Вес: 1.95 кг
- Габариты: 430x360x230 мм



C-08 (KBT)

рюкзак электромонтажника

- Прочный рюкзак из водонепроницаемого высококачественного полиэстера 1680D Оксфорд
- Широкие мягкие регулирующиеся лямки
- Регулируемый поясной ремень и ручка для переноски
- Светоотражающие элементы на клапане рюкзака
- Мягкие вставки на спинке рюкзака
- 4 ремешка с замками для регулировки объема рюкзака
- Верхний клапан с широким пластиковым замком
- Прочные усиленные молнии с крупными звеньями
- Рюкзак выдерживает вес до 10 кг
- 3 наружных кармана на молниях, 11 карманов в основном и 6 – в дополнительном отделении
- Отделение для ноутбука размером 400x300x40 мм
- Петли для подвешивания инструмента по бокам
- Вес: 1.65 кг
- Габариты: 450x300x220 мм



C-03 (KBT)

сумка электромонтажника

- Прочная сумка из водонепроницаемого высококачественного полиэстера 1680D Оксфорд
- Прошитые мягкие ручки для удобства переноски
- Ремень с резиновым наплечником и металлическими карабинами
- Металлические кольца для крепления плечевого ремня
- Прочная усиленная молния с крупными звеньями
- Жесткое дно с резиновыми ножками
- Сумка выдерживает вес до 15 кг
- 12 наружных карманов
- 3 внутренних отделения с петлями и карманами
- Вес: 1.00 кг
- Габариты: 300x170x220 мм



C-04 (KBT)

сумка электромонтажника

- Прочная сумка из водонепроницаемого высококачественного полиэстера 1680D Оксфорд
- Прошитые мягкие ручки для удобства переноски
- Ремень с мягким наплечником и металлическими карабинами
- Металлические кольца для крепления плечевого ремня
- Прочная усиленная молния с крупными звеньями
- Жесткое дно с резиновыми ножками
- Сумка выдерживает вес до 20 кг
- 2 наружных кармана
- Боковые откидывающиеся секции со множеством отделений
- Одно жесткое внутреннее отделение с петлями и карманами
- Вес: 2.30 кг
- Габариты: 400x200x320 мм





C-06 (KBT)
сумка электромонтажника универсальная

- Прочная вместительная сумка из водонепроницаемого высококачественного полиэстера 1680D Оксфорд
- Жесткое дно с резиновыми ножками
- Трубчатая металлическая рукоятка с мягкой накладкой
- Ремень с мягким наплечником и металлическими карабинами
- Металлические кольца для крепления плечевого ремня
- Прочные усиленные молнии с крупными звеньями
- Сумка выдерживает вес до 15 кг
- Два больших отделения
- 7 наружных и 30 внутренних карманов и крепежных элементов в переднем отделении
- 1 наружный и 3 внутренних кармана в заднем отделении
- Различные дополнительные крепежные элементы и 3 боковых кармана
- Вес: 2.60 кг
- Габариты: 490x280x400 мм



C-09 (KBT)
сумка электромонтажника универсальная

- Прочная вместительная сумка из водонепроницаемого высококачественного полиэстера 1680D Оксфорд
- Жесткое дно с резиновыми ножками
- Прочная рукоятка с пластиковой накладкой
- Ремень с мягким наплечником и металлическими карабинами
- Металлические кольца для крепления плечевого ремня
- Прочные усиленные молнии с крупными звеньями
- Сумка выдерживает вес до 15 кг
- 4 прозрачных кармана на окидывающемся клапане
- 48 карманов и крепежных элементов в одном внутреннем отделении, 4 наружных кармана
- Вес: 2.10 кг
- Габариты: 510x120x370 мм



C-10 (KBT)
сумка электромонтажника

- Прочная сумка из водонепроницаемого высококачественного полиэстера 1680D Оксфорд
- Регулируемый ремень с возможностью переноски сумки через плечо или крепления сумки на поясе
- Сумка выдерживает вес до 5 кг
- Одно основное отделение с 6 карманами
- 4 закрывающихся клапаном кармана на лицевой стороне
- 2 крепежных элемента по бокам сумки
- Вес: 0.40 кг
- Габариты: 240x240x70 мм



C-11 (KBT)
сумка-пояс электромонтажника одинарная

- Пояс монтажника с одной сумкой
- Изготовлена из водонепроницаемого высококачественного полиэстера 1680D Оксфорд
- Длина пояса: 130 см
- Прочный двухрядный пояс с мощной металлической пряжкой и металлической окантовкой отверстий
- Сумку можно перемещать по поясу
- Полезный размер сумки: 230x200 мм
- 6 наружных карманов и петля для подвешивания молотка
- 3 внутренних кармана в двух отделениях
- Металлические заклепки в местах наивысшей нагрузки на сумке
- Вес: 0.35 кг



C-12 (KBT)
сумка-пояс электромонтажника двойная

- Пояс монтажника с двумя сумками
- Изготовлена из водонепроницаемого высококачественного полиэстера 1680D Оксфорд
- Длина пояса: 130 см
- Прочный двухрядный пояс с мощной металлической пряжкой и металлической окантовкой отверстий
- Сумки закреплены на поясе металлическими заклепками
- Полезный размер сумки: 280x200 мм
- 4 наружных кармана и металлическая петля для подвешивания молотка на каждой сумке
- Одно внутреннее отделение
- Металлические заклепки в местах наивысшей нагрузки на сумке
- Вес: 0.50 кг



C-22 (KBT)
жилет электромонтажника на молнии

- Изготовлен из водонепроницаемого высококачественного полиэстера 1680D Оксфорд и сетчатого материала
- Два нагрудных кармана с 5 отделениями
- Два передних кармана с 10 отделениями
- Два кармана на липучках на поясице
- Легкая вентилируемая сетчатая ткань на спине
- Две петли на липучках для подвешивания габаритного инструмента
- Регулировка длины жилета с помощью широких липучек на плечах
- Регулировка объема жилета с помощью четырех боковых ремней
- Вес: 600 г





Наборы инструмента



НИЭ-01 (КВТ)

набор инструментов электрика,
10 предметов

- Состав набора:
 - 1) пресс-клещи СТК-01
 - 2) стриппер WS-04B
 - 3) стриппер KC-25
 - 4) диэлектрические ножницы НКи-16
 - 5) нож монтерский диэлектрический НМИ-02
 - 6) пассатижи диэлектр. «Стандарт» 180 мм
 - 7) бокорезы диэлектр. «Стандарт» 160 мм
 - 8) длинногубцы диэлектр. «Стандарт» 200 мм
 - 9) переставные клещи диэлектр. «Стандарт» 250 мм
 - 10) набор диэлектр. отверток «Стандарт» НИО-08
 - 11) сумка электромонтажника С-01
- Предназначен для как для профессиональных электриков, так и для домашнего использования, идеально подходит для проведения всех видов электромонтажных работ
- Прочная сумка с резиновым дном и большим количеством отделений. Ремень с мягким наплечником
- Вес набора с сумкой: 5.40 кг
- Габариты сумки: 430x320x230 мм



НИЭ-02 (КВТ)

набор инструментов электрика,
5 предметов

- Состав набора:
 - 1) набор диэлектр. инструмента «Стандарт» НИИ-01
 - 2) стриппер WS-04A
 - 3) нож монтерский диэлектрический НМИ-02
 - 4) переставные клещи диэлектр. «Стандарт» 250 мм
 - 5) мультиметр MAS-830B
 - 6) сумка электромонтажника С-03
- Прочная сумка с большим количеством отделений и наплечным ремнем
- Вес набора с сумкой: 3.00 кг
- Габариты сумки: 300x170x220 мм



НИЭ-03 (КВТ)

набор инструментов «Щитовик» малый,
6 предметов

- Состав набора:
 - 1) пресс-клещи СТК-01
 - 2) пресс-клещи ПКВк-10
 - 3) набор диэлектрического инструмента НИИ-09
 - 4) стриппер WS-04A
 - 5) нож монтерский НМ-01
 - 6) втулочные наконечники НШВИ, набор № 5
 - 7) сумка электромонтажника С-03
- Прочная сумка с наплечным ремнем
- Вес набора с сумкой: 3.50 кг
- Габариты сумки: 300x170x220 мм

Наборы инструмента



НИЭ-04 (КВТ)

набор электромонтажника «1000 вольт»,
18 предметов

- Состав набора:
 - 1) ножницы диэлектрические универсальные НИУ-01
 - 2) ножницы диэлектрические НКи-16
 - 3-4) нож диэлектрический НМИ-01 и НМИ-02
 - 5) набор диэлектрических отверток НИО-5502
 - 6) набор диэлектрических отверток НИО-5507
 - 7) набор торцевых диэлектр. отверток НИО-5505-Т
 - 8) набор диэлектрических ключей НИИ-06
 - 9-10) пассатижи диэлектр. «Стандарт» 160 и 180 мм
 - 11) длинногубцы диэлектр. «Стандарт» 200 мм
 - 12) бокорезы диэлектр. «Стандарт» 180 мм
 - 13) стриппер диэлектр. «Стандарт» 160 мм
 - 14) круглогубцы диэлектр. «Стандарт» 160 мм
 - 15) переставные клещи диэлектр. «Стандарт» 250 мм
 - 16) мультиметр цифровой MAS 830B
 - 17) бесконтактный детектор напряжения MS 8902A
 - 18) сумка электромонтажника С-01
- Прочная сумка с резиновым дном и большим количеством отделений. Ремень с мягким наплечником
- Вес набора с сумкой: 7.00 кг
- Габариты: 430x320x230 мм



НИЭ-05 (КВТ)

набор инструментов «Домашний мастер»,
5 предметов

- Состав набора:
 - 1) пассатижи «Мастер» 180 мм
 - 2) бокорезы «Мастер» 160 мм
 - 3) набор слесарных отверток НО-07
 - 4) нож монтерский НМ-01
 - 5) клещи «КОБРА» 250 мм
 - 6) сумка электромонтажника С-03
- Прочная сумка с большим количеством отделений и наплечным ремнем
- Вес набора с сумкой: 2.55 кг
- Габариты сумки: 300x170x220 мм



НИЭ-06 (КВТ)

набор инструментов «Щитовик-эксперт»,
5 предметов

- Состав набора:
 - 1) пресс-клещи СТК, без матриц
 - 2) матрицы: МПК-01/02/03/04/05/10
 - 3) ножницы для резки проводов МС-02
 - 4) стриппер WS-04A
 - 5) набор слесарных отверток НО-07
 - 6) сумка электромонтажника С-03
- Прочная сумка с большим количеством отделений и наплечным ремнем
- Вес набора с сумкой: 3.00 кг
- Габариты сумки: 300x170x220 мм





C-31 (KBT)

перчатки электромонтажника

- Прочные усиленные перчатки из прочных и долговечных синтетических материалов
- Поставляются двух размеров: L (8) и XL (9)
- Состав:
 - ладонная сторона: 95% полиэстер, 5% эластан
 - тыльная сторона: 50% полиэстер, 50% полиуретан
- Благодаря эластичным материалам идеально облегает кисть руки
- Специальный материал на ладони и пальцах обеспечивает повышенное сцепление перчатки с предметами, предотвращая их выскальзывание
- Мягкая вставка на ладони защищает ее от натирания
- Мягкая вставка на тыльной стороне перчатки защищают костяшки руки от удара
- Вшитая резинка удерживает перчатку на запястье



C-32 (KBT)

перчатки электромонтажника

- Прочные усиленные перчатки из прочных и долговечных синтетических материалов
- Поставляются двух размеров: L (8) и XL (9)
- Состав: 50% хлопок, 45% искусственная кожа, 5% PVC
- Специальный материал на ладони и пальцах обеспечивает повышенное сцепление перчатки с предметами, предотвращая их выскальзывание
- Мягкая вставка на ладони защищает ее от натирания
- Мягкая вставка на тыльной стороне перчатки защищают костяшки руки от удара
- Прочная застежка-напульсник на липучке обеспечивает удобную подгонку и надежную фиксацию перчатки на руке



C-33 (KBT)

перчатки электромонтажника

- Перчатки из натуральной кожи повышенной прочности
- Поставляются двух размеров: L (8) и XL (9)
- Состав:
 - ладонная сторона: 100% натуральная кожа
 - тыльная сторона: 96% полиэстер, 4% спандекс
- Два вида кожи на ладони и пальцах обеспечивает повышенное сцепление перчатки с предметами, предотвращая их выскальзывание
- Двойные швы перчатки устойчивы к интенсивным нагрузкам
- Мягкая накладка из толстой кожи на ладони защищает ее от натирания
- Кожаная вставка на тыльной стороне перчатки защищают костяшки руки от удара
- Прочная застежка-напульсник на липучке обеспечивает удобную подгонку и надежную фиксацию перчатки на руке

Контрольно-измерительные приборы



Мультиметры цифровые

“Бесконтактный детектор напряжения и подсветка рабочей зоны – факторы в пользу безопасности.”



MY64 M (KBT) мультиметр цифровой

- Многофункциональный мультиметр со встроенным тестером, функцией подсветки дисплея, поставляется в полимерном защитном кожухе
- Параметры измерений:
 - постоянное напряжение: 600 мВ – 1000 В
 - переменное напряжение: 6 В – 750 В
 - постоянный ток: 60 мкА – 20 А
 - переменный ток: 60 мА – 20 А
 - частотный диапазон: 9.999 Гц – 9.999 МГц
 - сопротивление: 600 Ом – 60 МОм
 - емкость: 6 нФ – 100 мкФ
 - коэффициент усиления транзисторов: до 1000
- Определение переменного напряжения бесконтактным способом
- Ручной выбор пределов измерений
- Режим «прозвонка», диод-тест
- Количество измерений в секунду: 3
- Разрядность дисплея: 6000 отсчетов
- Режим автоматического отключения подсветки через 15 секунд бездействия
- Функция DATA HOLD
- Режим подсветки рабочей области и дисплея
- Батарея: 1.5 В AA, 4 шт.
- Вес с батареей: 423 г
- Габариты: 190x89x50 мм
- В комплекте: мультиметр, измерительные щупы, защитный чехол, батарея

“Только необходимое и ничего лишнего – самый экономичный прибор 830-й серии.”



MAS 830B (KBT) мультиметр цифровой

- Компактный мультиметр с ручным выбором пределов измерений, защитным полимерным кожухом, внутри которого расположена откидная подставка для более удобной установки прибора во время работы
- Параметры измерений:
 - постоянное напряжение: 200 В – 600 В
 - переменное напряжение: 200 В – 600 В
 - постоянный ток: 20 мкА – 10 А
 - сопротивление: 200 Ом – 2 МОм
 - коэффициент усиления транзисторов: до 1000
- Индикация перегрузки
- Индикация полярности
- Индикация разряда батареи
- Диод-тест
- Количество измерений в секунду: 2–3
- Функция DATA HOLD
- Разрядность дисплея: 2000 отсчетов
- Защитный полимерный кожух
- Батарея: 9 В тип «Крона», 1 шт.
- Вес с батареей: 202 г
- Габариты: 138x69x31 мм
- В комплекте: мультиметр, измерительные щупы, батарея

Мультиметры цифровые

“Температура под контролем. Два варианта измерения – с термопарой или без нее.”



MAS 838 (KBT) мультиметр цифровой

- Компактный мультиметр с ручным выбором пределов измерений, защитным полимерным кожухом, внутри которого расположена откидная подставка для более удобной установки прибора во время работы. Мультиметр прост в обращении и отвечает требованиям безопасности
- Параметры измерений:
 - постоянное напряжение: 200 мВ – 600 В
 - переменное напряжение: 200 В – 600 В
 - постоянный ток: 20 мкА – 10 А
 - сопротивление: 200 Ом – 2 МОм
 - коэффициент усиления транзисторов: до 1000
- Индикация перегрузки
- Индикация полярности
- Индикация разряда батареи
- Измерение температуры: от -20 °С до +1000 °С
- Режим «прозвонка»
- Диод-тест
- Количество измерений в секунду: 2–3
- Функция DATA HOLD
- Разрядность дисплея: 2000 отсчетов
- Защитный полимерный кожух
- Батарея: 9 В тип «Крона», 1 шт.
- Вес с батареей: 200 г
- Габариты: 138x69x31 мм
- В комплекте: мультиметр, измерительные щупы, термопара, батарея

“Подсветка дисплея – возможность проведения измерений в зоне плохой освещенности.”



MAS 830L (KBT) мультиметр цифровой

- Компактный мультиметр с ручным выбором пределов измерений, защитным полимерным кожухом, внутри которого расположена откидная подставка для более удобной установки прибора во время работы
- Параметры измерений:
 - постоянное напряжение: 200 мВ – 600 В
 - переменное напряжение: 200 В – 600 В
 - постоянный ток: 20 мкА – 10 А
 - сопротивление: 200 Ом – 2 МОм
 - коэффициент усиления транзисторов: до 1000
- Индикация перегрузки, полярности, разряда батареи
- Функция подсветки дисплея
- Режим «прозвонка»
- Диод-тест
- Количество измерений в секунду: 2–3
- Функция DATA HOLD
- Разрядность дисплея: 2000 отсчетов
- Защитный полимерный кожух
- Батарея: 9 В тип «Крона», 1 шт.
- Вес с батареей: 200 г
- Габариты: 138x69x31 мм
- В комплекте: мультиметр, измерительные щупы, батарея

*“Легкий и компактный!
Весь необходимый функционал
на ладони.”*



M 300 (KBT)
мультиметр цифровой

- Карманный мультиметр с ручным выбором пределов измерений, встроенными щупами, отвечающий требованиям безопасности. Прибор легок в обращении, что делает его доступным для любой категории пользователей
- Параметры измерений:
 - постоянное напряжение: 2В – 500 В
 - переменное напряжение: 200 В – 500 В
 - постоянный ток: 200 мА
 - сопротивление: 2 КОм – 2 МОм
- Индикация полярности и разряда батареи
- Режим «прозвонка»
- Диод-тест
- Количество измерений в секунду: 2–3
- Разрядность дисплея: до 1999 отсчетов
- Встроенные измерительные щупы
- Батарея: 12 В тип 23А, 1 шт.
- Вес с батареей: 120 г
- Габариты: 120x70x18 мм
- В комплекте: мультиметр, батарея, чехол

*“Компактность, надежность
и мобильность измерений –
основные характеристики прибора.”*



MS 8211 (KBT)
мультиметр с бесконтактным детектором
напряжения

- Портативный мультиметр с бесконтактным детектором напряжения, выполнен в виде авторучки со встроенным в корпус щупом. Выносной щуп позволяет с легкостью производить манипуляции во время тестирования или прозвонки электрической цепи
- Параметры измерений:
 - постоянное напряжение: 200 мВ – 600 В
 - переменное напряжение: 2 В – 600 В
 - постоянный ток: 20 мА – 200 мА
 - переменный ток: 20 мА – 200 мА
 - сопротивление: 200 Ом – 20 МОм
- Определение переменного напряжения бесконтактным способом
- Режим «прозвонка», диод-тест
- Звуковая и световая индикация
- Автоматический и ручной диапазоны измерений
- Режим автоматического отключения питания
- Удержание максимального значения
- Удержание показаний DATA HOLD
- Режим подсветки рабочей области
- Встроенный и выносной щупы
- Разрядность дисплея: 2000 отсчетов
- Батарея: 1.5 В ААА, 2 шт.
- Вес с батареей: 110 г
- Габариты: 225x38x26 мм
- В комплекте: мультиметр, батарея, чехол

MS 8908 (KBT)
бесконтактный детектор напряжения

- Бесконтактный детектор служит для обнаружения скрытой электропроводки, определения наличия напряжения в сети, определения фазной жилы провода. Не требует профессиональных навыков в использовании, компактен и отвечает всем необходимым требованиям безопасности
- Чувствительность: 12 В – 1000 В
- Три режима чувствительности: высокая, средняя и низкая
- Три режима звукового сигнала и световой индикации
- Частотный диапазон: 50/60 Гц
- Режим автоматического отключения питания
- Подсветка рабочей зоны
- Индикация низкого напряжения
- Указатель низкого заряда батареи
- Пластиковая клипса для крепления прибора
- Батарея: 1.5 В ААА, 2 шт.
- Вес с батареей: 45 г
- Габариты: 156x20x20 мм



*“Интенсивность сигнала световой
и звуковой индикации –
возможность определения фазы-ноль.”*



M 266C / M 266F (KBT)
клещи токовые цифровые

- Популярные модели токовых клещей с набором основных функций, присущих этому классу приборов. Для более удобной работы в режиме мультиметра в задней части корпуса прибора предусмотрена встроенная откидная подставка
- Параметры измерений:
 - постоянное напряжение:
 - **M 266F**: 2 В – 1000 В
 - **M 266C**: 200 мВ – 1000 В
 - переменное напряжение: 200 В – 750 В
 - переменный ток:
 - **M 266F**: 200 А – 1000 А
 - **M 266C**: 20 А – 1000 А
 - температура **M 266C**: от 0 °С до +750 °С
 - частотный диапазон **M 266F**: до 2 кГц
 - сопротивление: 200 Ом – 2 МОм
 - звуковой пробник: < 50 Ом
- Индикация перегрузки
- Индикация полярности
- Индикация разряда батареи
- Режим «прозвонка», **M 266F**: диод-тест
- Раскрыв клещей: 50 мм
- Функция DATA HOLD
- Разрядность дисплея: 2000 отсчетов
- Батарея: 9 В тип «Крона», 1 шт.
- Вес с батареей: 268 г
- Габариты: 96x235x46 мм
- В комплекте: клещи токовые, измерительные щупы, термopapa, сумка, батарея



*“Классическая серия токовых клещей.
Проверено временем.”*





Контрольно-измерительные приборы

“Smart – новое поколение цифровых приборов с автоматической индикацией всех тестовых параметров.”



MS 2016 Smart (KBT) клещи токовые цифровые

- Токовые клещи с автоматическим выбором типа и пределов измерений. Прибор с легкостью помещается в кармане рабочей куртки, компактен и прост в использовании
- Параметры измерений:
 - постоянное напряжение: 0,5 В – 600 В
 - переменное напряжение: 1,0 В – 600 В
 - переменный ток: 10 мА – 200 А
 - сопротивление: до 6 КОм
 - измерение частоты: 40 Гц – 1000 Гц
- Автосканирование: напряжение/сила тока/сопротивление
- Определение переменного напряжения бесконтактным способом
- Режим «прозвонка»
- Раскрытие клещей: 20 мм
- Функция DATA HOLD
- Подсветка дисплея
- Разрядность дисплея: 6000 отсчетов
- Батарея: 1,5 В AAA, 2 шт.
- Вес с батареей: 150 г
- Габариты: 158x53x28 мм
- В комплекте: клещи токовые, измерительные щупы, батарея

“Цветной жидкокристаллический дисплей – рабочий процесс в красках.”



MS 6531 (KBT) лазерный бесконтактный цифровой пирометр

- Лазерный бесконтактный цифровой пирометр с цветным дисплеем
- Прибор измеряет температуру твердых и жидких тел на расстоянии и в труднодоступных местах
- Диапазон измерений температуры предметов: от -50 °C до +550 °C
- Цветной жидкокристаллический дисплей
- Шаг/повторяемость измерений: ± 0,1 °
- Время отклика: < 0,5 сек
- Показатель визирования: 12:1
- Коэффициент излучения: 0,10 – 1,00
- Спектральный диапазон: 8...14 мкм
- Переключение °C/°F
- Мощность лазера: < 1 мВт/630-670 нм, уровень 2
- Индикация перегрузки «OL» или «-OL»
- Отображение MAX, MIN, AVG значений
- Индикация заряда батареи
- Подсветка дисплея
- Подсветка рабочей области
- Режим автоматического отключения питания
- Функция DATA HOLD
- Батарея: 9 В тип «Крона», 1 шт.
- Вес с батареей: 130 г
- Габариты: 163x97x33 мм
- В комплекте: пирометр, сумка, батарея



Устройства для закладки и протяжки кабелей





Устройства для закладки и протяжки кабелей УЗК



NP (Fortisflex) нейлоновая протяжка с фиксированными наконечниками

- Материал протяжки: нейлон
- Цвет протяжки:
 - белый натуральный
 - черный
- Тип наконечников: запрессованные латунные наконечники (гибкая направляющая для проталкивания и заглушка-окно для тяжения кабелей)
- Особая пластичность и гибкость протяжки из нейлона
- Диэлектрические свойства нейлона гарантируют безопасную протяжку в каналах и трубах с кабелями, находящимися под напряжением

Модель	Материал протяжки	Цвет	Диаметр (мм)	Длина (м)	Усилие на разрыв (кг)	Тип упаковки
NP-3.0/05 (Fortisflex)	нейлон	□	3.0	5	150	бухта
NP-3.0/10 (Fortisflex)	нейлон	□	3.0	10	150	бухта
NP-3.0/15 (Fortisflex)	нейлон	□	3.0	15	150	бухта
NP-3.0/20 (Fortisflex)	нейлон	□	3.0	20	150	бухта
NP-3.0/25 (Fortisflex)	нейлон	□	3.0	25	150	бухта
NP-3.0/30 (Fortisflex)	нейлон	□	3.0	30	150	бухта
NP-4.0/05 (Fortisflex)	нейлон	■	4.0	5	200	бухта
NP-4.0/10 (Fortisflex)	нейлон	■	4.0	10	200	бухта
NP-4.0/15 (Fortisflex)	нейлон	■	4.0	15	200	бухта
NP-4.0/20 (Fortisflex)	нейлон	■	4.0	20	200	бухта
NP-4.0/25 (Fortisflex)	нейлон	■	4.0	25	200	бухта
NP-4.0/30 (Fortisflex)	нейлон	■	4.0	30	200	бухта

ST (Fortisflex) плоская стальная протяжка в кассете

- Материал протяжки: закаленная сталь
- Размер протяжки (ширина x толщина x длина): 3.2 мм x 1.0 мм x 15 метров
- Цвет протяжки: черный
- Конец стальной ленты загнут в виде крюка-скобы для легкого прохождения внутри каналов, а также захвата и вытягивания кабелей
- Благодаря специальной закалке, стальная лента обладает повышенной упругостью и пружинной силой
- Плоский профиль придает стальной протяжке дополнительную пружинную жесткость при навигации в заполненных каналах
- Корпус кассеты К-180 выполнен из ударопрочного поликарбоната. Выдерживает crash-test падения с высоты 3 м на бетонный пол
- При подаче и намотке протяжки кассета свободно вращается, в то время как рукоятка остается неподвижной в руке монтажника
- Контрольные окна в корпусе кассеты для определения длины остаточной намотки протяжки
- Вес комплекта: 510 г
- Диаметр кассеты: 180 мм



“Удобная и стильная пластмассовая кассета. 18 см – размер, входящий в любую монтажную сумку.”

Устройства для закладки и протяжки кабелей УЗК



STP (Fortisflex) стальная протяжка в полимерной оболочке со сменными наконечниками

- Материал протяжки: стальная лента в оболочке из полипропилена
- Цвет протяжки: красный
- Тип наконечников: сменные винтовые наконечники из латуни с резьбой М5
- Плоский профиль стального сердечника придает протяжке дополнительную пружинную жесткость и толкающую силу при навигации в заполненных каналах
- Конструкция протяжки исключает риск поломки при прохождении острых углов и каналов сложной конфигурации
- Оболочка из полипропилена уменьшает коэффициент трения и обеспечивает антикоррозионную защиту стального сердечника
- Винтовые наконечники позволяют производить быструю замену гибкой направляющей для проталкивания на заглушку-окно для тяжения кабелей
- Диэлектрические свойства полипропилена гарантируют безопасную протяжку



“Гибкая и прочная протяжка, сочетающая достоинства стали и пластика. Сменные винтовые наконечники.”

Модель	Материал протяжки	Цвет	Диаметр (мм)	Длина (м)	Усилие на разрыв (кг)	Тип упаковки
STP-4.0/10 (Fortisflex)	сталь в оболочке	■	4.0	10	200	бухта
STP-4.0/15 (Fortisflex)	сталь в оболочке	■	4.0	15	200	бухта
STP-4.0/20 (Fortisflex)	сталь в оболочке	■	4.0	20	200	бухта
STP-4.0/20 K (Fortisflex)	сталь в оболочке	■	4.0	20	200	пласт. кассета Ø 305 мм
STP-4.0/30 (Fortisflex)	сталь в оболочке	■	4.0	30	200	бухта
STP-4.0/30 K (Fortisflex)	сталь в оболочке	■	4.0	30	200	пласт. кассета Ø 305 мм

К-305 (Fortisflex) пластмассовая кассета для кабельной протяжки

- Корпус кассеты выполнен из ударопрочного поликарбоната
- Выдерживает crash-test падения с высоты 3 м на бетонный пол
- Удобная для захвата рукоятка обеспечивает комфорт при работе
- При подаче и намотке протяжки кассета свободно вращается, в то время как рукоятка остается неподвижной в руке монтажника
- Контрольные окна для определения длины остаточной намотки протяжки в корпусе кассеты
- Специальная пластиковая прокладка по всему периметру торца кассеты препятствует попаданию грязи и посторонних частиц внутрь корпуса
- Легкая подача и намотка длинных протяжек
- Поставляется в комплекте с самыми популярными для монтажа длинами протяжки
- Быстрый монтаж, удобное хранение и транспортировка
- Вес пустой кассеты: 670 г
- Диаметр кассеты: 305 мм



Размоточное устройство К-305 используется для упаковки кабельных протяжек STP-4.0/PET-1-4.0/FGP-4.0





Устройства для закладки и протяжки кабелей УЗК



PET-1 (Fortisflex)

протяжка из монолитной спирально закрученной полиэстеровой нити

- Материал протяжки: специальная композиция полиэстера
- Цвет протяжки: зеленый, оранжевый, желтый
- Тип наконечников:
 - опрессованные стальные наконечники на протяжке \varnothing 4.0 и 5.2 мм
 - сменные винтовые наконечники из латуни на протяжке \varnothing 4.7 мм
- Инновационная протяжка нового поколения, обладающая значительными преимуществами даже в сравнении с профессиональной протяжкой из стеклоплетки
- Конструкция из спирально закрученной полиэстеровой нити обеспечивает уникальное сочетание механических свойств: прочности, гибкости, пластичности и высокой толкающей силы
- Поверхность полиэстера обладает самым низким коэффициентом трения. Кроме того, благодаря спиральной конструкции уменьшается площадь контакта протяжки с поверхностью труб и проложенных кабелей. Все это придает протяжке из полиэстера исключительные антифрикционные свойства
- Высокая прочность протяжки на разрыв
- Сверхпрочное соединение «протяжка – наконечник»
- Цветовая маркировка облегчает идентификацию
- Особо гибкая и практически не ломающаяся протяжка
- Легкая навигация и прохождение в тесном пространстве заполненных кабельных каналов увеличивает скорость монтажа
- Диэлектрические свойства полимера гарантируют безопасную протяжку в каналах и трубах с кабелями под напряжением

Модель	Материал протяжки	Цвет	Диаметр (мм)	Длина (м)	Усилие на разрыв (кг)	Тип упаковки
PET-1-4.0/10 (Fortisflex)	полиэстер	■	4.0	10	300	бухта
PET-1-4.0/15 (Fortisflex)	полиэстер	■	4.0	15	300	бухта
PET-1-4.0/20 (Fortisflex)	полиэстер	■	4.0	20	300	бухта
PET-1-4.0/20 K (Fortisflex)	полиэстер	■	4.0	20	300	пласт. кейс \varnothing 305 мм
PET-1-4.0/30 (Fortisflex)	полиэстер	■	4.0	30	300	бухта
PET-1-4.0/30 K (Fortisflex)	полиэстер	■	4.0	30	300	пласт. кейс \varnothing 305 мм
<hr/>						
PET-1-4.7/10 (Fortisflex)	полиэстер	■	4.7	10	350	бухта
PET-1-4.7/15 (Fortisflex)	полиэстер	■	4.7	15	350	бухта
PET-1-4.7/20 (Fortisflex)	полиэстер	■	4.7	20	350	бухта
PET-1-4.7/20 MK (Fortisflex)	полиэстер	■	4.7	20	350	метал. катушка \varnothing 335 мм
PET-1-4.7/30 (Fortisflex)	полиэстер	■	4.7	30	350	бухта
PET-1-4.7/30 MK (Fortisflex)	полиэстер	■	4.7	30	350	метал. катушка \varnothing 335 мм
PET-1-4.7/50 (Fortisflex)	полиэстер	■	4.7	50	350	бухта
<hr/>						
PET-1-5.2/20 (Fortisflex)	полиэстер	■	5.2	20	400	бухта
PET-1-5.2/20 MK (Fortisflex)	полиэстер	■	5.2	20	400	метал. катушка \varnothing 335 мм
PET-1-5.2/30 (Fortisflex)	полиэстер	■	5.2	30	400	бухта
PET-1-5.2/30 MK (Fortisflex)	полиэстер	■	5.2	30	400	метал. катушка \varnothing 335 мм
PET-1-5.2/50 (Fortisflex)	полиэстер	■	5.2	50	400	бухта
PET-1-5.2/50 MK (Fortisflex)	полиэстер	■	5.2	50	400	метал. катушка \varnothing 335 мм

Устройства для закладки и протяжки кабелей УЗК



PET-3 (Fortisflex)

протяжка из трех плетеных полиэстеровых нитей

- Материал протяжки: специальная композиция полиэстера
- Цвет протяжки: черный
- Тип наконечников:
 - запрессованные стальные наконечники (гибкая – направляющая для проталкивания и заглушка – окно для тяжения кабелей)
- Инновационная протяжка нового поколения, обладающая значительными преимуществами даже в сравнении с профессиональной протяжкой из стеклоплетки
- Конструкция из трех плетеных нитей полиэстера обеспечивает уникальное сочетание механических свойств: прочности, гибкости, пластичности и высокой толкающей силы
- Поверхность полиэстера обладает самым низким коэффициентом трения. Кроме того, благодаря плетеной конструкции уменьшается площадь контакта протяжки с поверхностью труб и проложенных кабелей. Все это придает протяжке из полиэстера исключительные антифрикционные свойства
- Высокая прочность протяжки на разрыв
- Сверхпрочное соединение «протяжка – наконечник»
- Цветовая маркировка облегчает идентификацию
- Особо гибкая и практически не ломающаяся протяжка
- Легкая навигация и прохождение в тесном пространстве заполненных кабельных каналов увеличивает скорость монтажа
- Диэлектрические свойства полимера гарантируют безопасную протяжку в каналах и трубах с кабелями, находящимися под напряжением



“Легкая, гибкая и практически не ломающаяся протяжка. Высокая стойкость к абразивному воздействию.”

“Благодаря спиральной форме минимизирована площадь контакта при прохождении кабельных каналов.”

PET-1-4.0

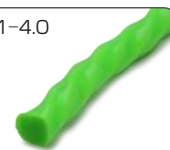

PET-1-4.7



PET-1-5.2



PET-3-6.0



Модель	Материал протяжки	Цвет	Диаметр (мм)	Длина (м)	Усилие на разрыв (кг)	Тип упаковки
PET-3-6.0/20 (Fortisflex)	полиэстер	■	6.0	20	550	бухта
PET-3-6.0/20 MK (Fortisflex)	полиэстер	■	6.0	20	550	метал. катушка \varnothing 335 мм
PET-3-6.0/30 (Fortisflex)	полиэстер	■	6.0	30	550	бухта
PET-3-6.0/30 MK (Fortisflex)	полиэстер	■	6.0	30	550	метал. катушка \varnothing 335 мм
PET-3-6.0/50 (Fortisflex)	полиэстер	■	6.0	50	550	бухта
PET-3-6.0/50 MK (Fortisflex)	полиэстер	■	6.0	50	550	метал. катушка \varnothing 335 мм





Устройства для закладки и протяжки кабелей УЗК



FGP (Fortisflex)

протяжка-стеклопруток со сменными наконечниками

- Материал протяжки: стеклопруток в оболочке из полиэтилена
- Цвет протяжки: черный
- Тип наконечников: сменные винтовые наконечники из латуни с резьбой М5
- Стеклопруток обеспечивает необходимую жесткость при проталкивании и прохождении заполненных каналов
- Антифрикционная полиэтиленовая оболочка обеспечивает легкое скольжение и дополнительную защиту стеклопруска
- Идеальное сочетание гибкости и жесткости
- Высокое усилие протяжки на разрыв
- Диэлектрические свойства стекловолокна и полиэтилена гарантируют безопасную протяжку в каналах и трубах с кабелями, находящимися под напряжением
- Легкая и прочная протяжка из стекловолокна не подвержена коррозии и обладает высоким усилием на разрыв
- Винтовые наконечники позволяют производить быструю замену гибкой направляющей для проталкивания на заглушку-окно для тяжения кабелей
- Ремкомплекты (поставляются отдельно) в составе:
 - наконечники для направляющей – 2 шт.
 - заглушка-окно – 2 шт.
 - гильзы соединительные – 2 шт.
 - клей – 1 шт.

*“Сделано в России!
Протяжка торговой марки «Fortisflex»
производится на заводе «КВТ» из отечественных и импортных материалов.”*

Модель	Материал протяжки	Цвет	Диаметр (мм)	Длина (м)	Усилие на разрыв (кг)	Тип упаковки
FGP-3.5/05 (Fortisflex)	стеклопруток	■	3.5	5	400	букта
FGP-3.5/10 (Fortisflex)	стеклопруток	■	3.5	10	400	букта
FGP-3.5/15 (Fortisflex)	стеклопруток	■	3.5	15	400	букта
FGP-3.5/20 (Fortisflex)	стеклопруток	■	3.5	20	400	букта
FGP-3.5/20 K (Fortisflex)	стеклопруток	■	3.5	20	400	пласт. кассета Ø 305 м
FGP-3.5/30 (Fortisflex)	стеклопруток	■	3.5	30	400	букта
FGP-3.5/30 K (Fortisflex)	стеклопруток	■	3.5	30	400	пласт. кассета Ø 305 м
FGP-4.5/20 (Fortisflex)	стеклопруток	■	4.5	20	1200	букта
FGP-4.5/20 МК (Fortisflex)	стеклопруток	■	4.5	20	1200	метал. катушка Ø 335 мм
FGP-4.5/30 (Fortisflex)	стеклопруток	■	4.5	30	1200	букта
FGP-4.5/30 МК (Fortisflex)	стеклопруток	■	4.5	30	1200	метал. катушка Ø 335 мм
FGP-4.5/50 (Fortisflex)	стеклопруток	■	4.5	50	1200	букта
FGP-4.5/50 МК (Fortisflex)	стеклопруток	■	4.5	50	1200	метал. катушка Ø 335 мм
Ремкомплект для FGP-3.5	наконечники для направляющей – 2 шт., заглушка-окно – 2 шт., гильзы – 2 шт., клей – 1 шт.					
Ремкомплект для FGP-4.5	наконечники для направляющей – 2 шт., заглушка-окно – 2 шт., гильзы – 2 шт., клей – 1 шт.					



Устройства для закладки и протяжки кабелей УЗК

FGP Telepro (Fortisflex)

комплект винтовых штанг из стеклопруска

- В комплекте:
 - штанги стеклопруска Ø 5 мм и длиной 1 м – 10 шт.
 - наконечник с гибкой направляющей – 1 шт.
 - наконечник с крюком – 1 шт.
 - наконечник с кольцом – 1 шт.
 - упаковка: тубус из прозрачного ПВХ
- Материал протяжки: стеклопруток
- Цвет протяжки: красный
- Концы штанг оснащены винтовыми наконечниками. Максимальная длина сборной конструкции – 10 м
- Предназначены для протяжки кабелей в труднодоступных местах: над подвесными потолками, под напольными перекрытиями, в кабельных каналах и т. п.
- В сравнении со стеклопрутком в оболочке из полиэтилена, сборные навинчивающиеся штанги выполнены из цельного стеклопруска Ø 5,0 мм. Штанги в сборе обладают усиленной жесткостью и силой
- В зависимости от расстояния, на которое нужно пробросить или вытянуть кабели, штанги могут быть оперативно свинченны в линию необходимой длины
- Малый вес и компактные габариты комплекта
- Экономия до 50% времени монтажа
- Вес: 730 г

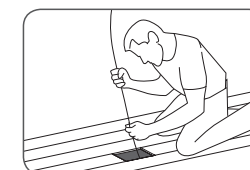
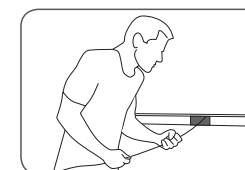
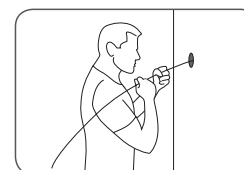
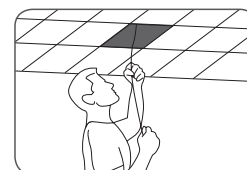

Сравнение технических характеристик протяжки в зависимости от материала и размера

Типы протяжки (материал)	Диаметр протяжки (мм)	Диаметр трубы (мм)	Усилие проталкивания*	Минимальный радиус изгиба (мм)	Усилие на разрыв (кг)	Усилие тяжения**	Рекомендуемая длина (м)
Нейлон	3.0	16-20	*	80	150	110	5-15
Нейлон	4.0	20-25	*	80	200	120	5-20
Сталь в оболочке	4.0	16-25	**	80	200	130	5-20
Полиэстер PET-1	4.0	16-32	***	100	300	130	10-30
Полиэстер PET-1	4.7	20-32	***	100	350	140	10-30
Полиэстер PET-1	5.2	20-32	***	100	400	160	10-50
Полиэстер PET-3	6.0	32-60	***	100	550	400	20-60
Стеклопруток	3.5	16-32	***	160	400	110	10-30
Стеклопруток	4.5	32-60	***	310	1200	170	20-50
Стеклопруток	11	63-150	****	770	6250	500	100-200

* Усилие проталкивания характеризует способность протяжки преодолевать заполненные каналы
 ** Усилие тяжения определяет нагрузку, которую может выдерживать протяжка в месте ее соединения с наконечниками





Устройства для закладки и протяжки кабелей УЗК



FGP-11 (Fortisflex) протяжка-стеклопруток со сменными наконечниками

- Материал протяжки: стеклопруток в оболочке из полиэтилена
- Цвет протяжки: желтый
- Сменные винтовые наконечники из латуни с резьбой М12
- Стеклопруток диаметром 11 мм предназначен для протяжки силовых и телекоммуникационных кабелей по подземным коммуникациям городской инфраструктуры между зданиями, внутри кабельных коллекторов и труб
- Мощные сердечники из стеклопруса обеспечивают необходимую жесткость и упругость при проталкивании и прохождении заполненных каналов
- Оболочка из полиэтилена обеспечивает легкое скольжение и дополнительную защиту стеклопруса
- Идеальное сочетание гибкости и жесткости
- Легкая и прочная протяжка из стекловолокна не подвержена коррозии и обладает высоким усилием на разрыв
- Транспортная тележка на колесах позволяет без усилий переместить УЗК к месту выполнения работ
- Установленная на тележке металлическая кассета надежно удерживает стеклопруток в бухте при хранении и перевозке, а также позволяет удобно и безопасно разматывать и сматывать протяжку в процессе эксплуатации

Модель	Материал протяжки	Цвет	Диаметр (мм)	Длина (м)	Усилие на разрыв (кг)	Тип упаковки
FGP-11/100 MK (Fortisflex)	стеклопруток	■	11	100	6 250	на стальном барабане
FGP-11/100 (Fortisflex)	стеклопруток	■	11	100	6 250	бухта
FGP-11/150 MK (Fortisflex)	стеклопруток	■	11	150	6 250	на стальном барабане
FGP-11/150 (Fortisflex)	стеклопруток	■	11	150	6 250	бухта

Ремкомплект для FGP-11
Состав: винт. наконечники для направляющей – 2 шт., заглушка-окно – 2 шт., клей – 1 шт.

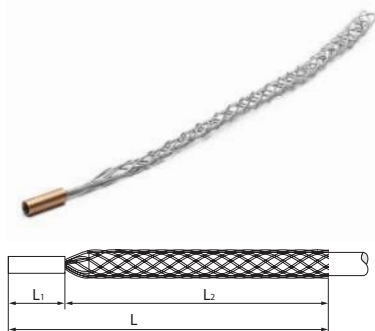

ЧМ мини (КВТ) чужки монтажные кабельные с резьбовым наконечником

- Предназначены для захвата конца кабеля при его протяжке и укладке
- Материал: оцинкованная сталь
- Соединяются с протяжками типа STP, PET-1-4.7 и FGP, имеющими сменные резьбовые наконечники
- Резьба наконечника: М5
- Равномерное распределение нагрузки по всей площади захвата кабельного чулка препятствует повреждению изоляции и оболочки кабеля

Модель	Тип	Диаметр кабеля (мм)	Рабочая нагрузка (кН)	Разрушающая нагрузка (кН)	Размеры (мм)			Вес (кг)
					L	L ₁	L ₂	
ЧМ мини-6/9	торцевые	6-9	1.3	2.2	230	18	212	0.01
ЧМ мини-9/12	торцевые	9-12	1.3	2.2	368	18	350	0.02



Устройства для закладки и протяжки кабелей УЗК

ЧМ (КВТ) чужки монтажные кабельные

- Предназначены для захвата кабеля, а также несущей нейтрали или скрутки СИП с торца при укладке и протяжке кабеля
- Соединяются с вертлюгом и тросом-лидером при раскатке
- Материал: оцинкованная сталь
- Плетеная конструкция обеспечивает необходимую эластичность
- Однородное распределение нагрузки по всей площади захвата кабельного чулка препятствует повреждению изоляции и оболочки кабеля
- Гибкая петля позволяет легко проходить изгибы в кабельной канализации

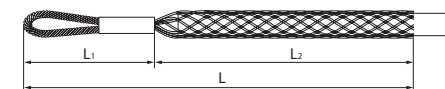

Модель	Тип	Диаметр кабеля (мм)	Рабочая нагрузка (кН)	Разрушающая нагрузка (кН)	Размеры (мм)			Вес (кг)
					L	L ₁	L ₂	
ЧМ-10/20	торцевые	10-20	9.4	18.8	1085	125	960	0.27
ЧМ-20/30	торцевые	20-30	11.3	22.6	1295	125	1170	0.47
ЧМ-30/40	торцевые	30-40	18.5	37.0	1465	125	1340	0.59
ЧМ-40/50	торцевые	40-50	27.5	55.0	1510	125	1385	0.80
ЧМ-50/65	торцевые	50-65	27.5	55.0	1585	125	1460	0.95
ЧМ-65/80	торцевые	65-80	36.6	73.2	1630	170	1460	1.17
ЧМ-80/95	торцевые	80-95	36.6	73.2	1720	170	1550	1.41
ЧМ-95/110	торцевые	95-110	42.5	85.0	1850	220	1630	1.90

ЧМп (КВТ) чужки монтажные кабельные проходные

- Предназначены для временного захвата кабеля в любом месте при прокладке в колодцах, траншеях и кабельных канализациях
- Фиксация проходного кабельного чулка достигается за счет шнуровки стальным тросом
- Соединяются с вертлюгом и тросом-лидером при раскатке
- Материал: оцинкованная сталь
- Плетеная конструкция обеспечивает необходимую эластичность
- Однородное распределение нагрузки по всей площади захвата кабельного чулка препятствует повреждению изоляции и оболочки кабеля
- Гибкая петля позволяет легко проходить изгибы в кабельной канализации

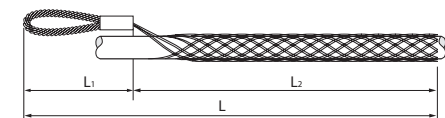

Модель	Тип	Диаметр кабеля (мм)	Рабочая нагрузка (кН)	Разрушающая нагрузка (кН)	Размеры (мм)			Вес (кг)
					L	L ₁	L ₂	
ЧМп-30/40	проходные	30-40	18.5	37.0	1465	125	1340	0.59
ЧМп-40/50	проходные	40-50	27.5	55.0	1510	125	1385	0.80
ЧМп-50/65	проходные	50-65	27.5	55.0	1585	125	1460	0.95
ЧМп-65/80	проходные	65-80	36.6	73.2	1630	170	1460	1.17
ЧМп-80/95	проходные	80-95	36.6	73.2	1720	170	1550	1.41
ЧМп-95/110	проходные	95-110	42.5	85.0	1850	220	1630	1.90



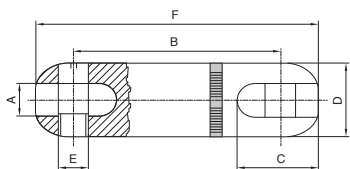

ВМ (КВТ)
вертлюги монтажные кабельные
(компенсаторы вращения)

- Предназначены для предотвращения образования петель при протяжке кабеля, а также предотвращения раскручивания СИП и оптоволоконного кабеля при раскатке
- Устанавливаются между монтажным кабельным чулком и тросом-лидером
- Главное вращение благодаря встроенному подшипнику
- Кабельные вертлюги «КВТ» спроектированы с трехкратным запасом прочности
- Максимально компактные габаритные размеры и плавные цилиндрические формы вертлюгов обеспечивают беспрепятственную протяжку
- Хромированная поверхность обеспечивает долговременную защиту от коррозии

“Самая полная и представительная линейка вертлюгов для кабельных работ от российского производителя.”

Модель	Диаметр троса-лидера (мм)	Рабочая нагрузка (кН)	Размеры (мм)						Вес (кг)
			A	B	C	D	E	F	
ВМ-5	до 11	5	14	67	31	26	8	85	0.18
ВМ-15	до 12	15	14	90	34	29	12	115	0.38
ВМ-20	до 15	20	17	109	41	39	16	148	0.92
ВМ-30	до 17	30	18	124	46	44	16	165	1.32
ВМ-50	до 22	50	25	161	58	57	22	214	2.79

Инструмент и приспособления для монтажа СИП, оптического кабеля и ВЛ





Инструмент и приспособления для монтажа СИП



ИН-20 (КВТ)

инструмент для натяжения стальной ленты на опорах

- Предназначен для натяжения и резки ленты из нержавеющей стали при монтаже кронштейнов и крюков на опорах ВЛИ
- Максимальная ширина ленты — 20 мм
- Максимальная толщина ленты — до 1 мм
- 2 в 1: натяжение и обрезка ленты
- Рычаг для захвата и фиксации ленты
- Специальный нож для отрезания ленты
- Обрезка ленты отжатием рычага ножа
- Специальная закалка прижимного блока и ножа
- Для переноски подвижная вращающаяся рукоятка снимается с инструмента, после чего инструмент может быть легко упакован в сумку монтажника
- Вес: 1.70 кг Длина: 290/330 мм

“Классический инструмент для натяжения и резки нержавеющей ленты при монтаже линий СИП.”

ИНТу-20 (КВТ)

инструмент с храповым механизмом для натяжения стальной ленты на опорах

- Универсальный инструмент для натяжения лент из нержавеющей стали и стальных стяжек с шариковым замком
- Предназначен для натяжения и обрезки ленты из нержавеющей стали при монтаже кронштейнов и крюков на опорах ВЛИ и крепеже тары
- Инструмент также может быть использован для монтажа стяжек СКС и СКС-П шириной 12 мм
- Максимальная ширина ленты: 20 мм
- Максимальная толщина ленты: до 1 мм
- 2 в 1: натяжение и обрезка ленты
- Рекомендован для монтажа лент из нержавеющей стали марок AISI 201, 304 и 316 шириной 12 мм, 15 мм и 20 мм
- Мощный и надежный храповой механизм из высокопрочной инструментальной стали
- Ручная регулировка храпового механизма для фиксации ленты
- Специальный нож для обрезки ленты
- Обрезка ленты отжатием рукоятки ножа
- Простая и удобная конструкция инструмента
- Минимум прилагаемых усилий и временных затрат при монтаже
- Легкость монтажа стальной ленты не только в вертикальной, но и в горизонтальной плоскости
- Вес: 1.15 кг
- Длина: 240 мм

“Усовершенствованная модель с храповым механизмом. Премьера 2017.”



Инструмент и приспособления для монтажа СИП



НМ-20 (КВТ)

ножницы для резки стальной ленты

- Специально разработаны для резки ленты из нержавеющей стали
- Максимальная ширина ленты — 20 мм
- Максимальная толщина ленты — 1.5 мм
- Специальная форма и геометрия заточки лезвий
- Защитный упор для позиционирования ленты
- Безлюфтовый ход лезвий
- Обеспечивает высокую производительность и удобство работ
- Возможность работы одной рукой
- Простая и долговечная конструкция инструмента
- Удобные рукоятки с нескользящим покрытием
- Вес: 820 г
- Длина: 305 мм

“Специализированные ножницы для нарезки нержавеющей ленты при больших объемах работ.”



ИНТ-20 мини (КВТ)

инструмент с храповым механизмом для натяжения стальной ленты на опорах

- Универсальный инструмент для натяжения лент из нержавеющей стали и стальных стяжек с шариковым замком
- Предназначен для натяжения и обрезки ленты из нержавеющей стали при монтаже кронштейнов и крюков на опорах ВЛИ и крепеже тары
- Инструмент также может быть использован для монтажа стяжек СКС и СКС-П шириной 7.9 и 12 мм
- Максимальная ширина ленты: 20 мм
- Максимальная толщина ленты: до 1 мм
- 2 в 1: натяжение и обрезка ленты
- Рекомендован для монтажа лент из нержавеющей стали марок AISI 201, 304 и 316 шириной 12 мм, 15 мм и 20 мм
- Мощный и надежный храповой механизм из высокопрочной инструментальной стали
- Удобные рукоятки с нескользящим покрытием
- Ручная регулировка храпового механизма для фиксации ленты
- Специальный нож для обрезки ленты
- Обрезка ленты отжатием рукоятки ножа
- Неподвижная рукоятка со сменными положениями для удобства монтажа
- Возможность монтажа одной рукой
- Легкий, компактный и удобный инструмент
- Вес: 1.20 кг
- Длина: 170/230 мм

“Самый легкий и компактный инструмент среди мировых аналогов в данном классе.”





Инструмент и приспособления для монтажа СИП



PM-1

PM-2

PM (КВТ) ролики кабельные монтажные

- Применяются для раскатки СИП и оптоволоконного кабеля по опорам
- Особенности конструкции:
PM-1: диск из термо-ударостойкого полимера со стальной отбортовкой; крепление на опоре при помощи разводных стальных подвесов
PM-2: диск и подвесной кронштейн из прочного и легкого алюминиевого сплава; крепление на опоре при помощи крюка с фиксатором
- Монтаж на линиях с углами до 30°
- Максимальная нагрузка: 20 кН

Модель	Материал ролика	Макс. Ø кабеля (мм)	Длина (мм)	Вес (кг)
PM-1	ударостойкий полимер	50	245	1.60
PM-2	алюминиевый сплав	50	345	2.20



M3 (КВТ) монтажные зажимы «лягушка» для СИП-2

- Применяются при регулировке стрелы провеса на линиях СИП путем захвата за несущую жилу
- Могут использоваться при работах с оптоволоконным кабелем
- Рычажное устройство преобразует усилие тяги в усилие захвата
- Тяговые зажимы при работе не повреждают изоляцию провода

Модель	Диаметр кабеля (мм)	Рабочая нагрузка (кН)	Вес (кг)
M3-10	1.0-10	5	0.40
M3-16	2.5-16	10	0.70
M3-22	4-22	20	1.20
M3-32	8-32	30	2.40



M3-SIP4 (КВТ) монтажные зажимы «лягушка» для СИП-4

- Применяются при регулировке стрелы провеса на линиях СИП путем захвата четырех проводников
- Рычажное устройство преобразует усилие тяги в усилие захвата
- Тяговые зажимы при работе не повреждают изоляцию провода

Модель	Диаметр кабеля (мм)	Рабочая нагрузка (кН)	Вес (кг)
M3-19/29 (СИП4)	4x(25-50)	6	2.10
M3-29/41 (СИП4)	4x(70-120)	8.5	4.40



Инструмент и приспособления для монтажа СИП

ЛР (КВТ) профессиональные ручные лебедки для монтажа СИП

- Применяются для натяжения проводов СИП и оптоволоконных кабелей
- Обеспечивают перестановку провода СИП с монтажного ролика на поддерживающие и анкерные зажимы
- Усиленный фрикционно-храповой механизм с переключателем, обеспечивающим пошаговое натяжение и отдачу
- 3 крюка
- Два режима работы: с блоком и без блока
- Повышенная гибкость троса



Модель	Диаметр троса (мм)	Длина троса (м)		Тяговое усилие (тонн)		Вес (кг)
		с блоком	без блока	с блоком	без блока	
ЛР-15	5.8	1.6	3.0	1.5	0.75	3.30
ЛР-20	6.2	1.6	3.0	2.0	1.0	4.35
ЛР-30	7.8	1.6	3.2	3.0	1.5	6.20

BM (КВТ) вертлюги монтажные кабельные (компенсаторы вращения)

- Предназначены для предотвращения образования петель при протяжке кабеля, а также предотвращения раскручивания СИП и оптоволоконного кабеля при раскатке
- Устанавливаются между монтажным кабельным чулком и тросом-лидером
- Плавное вращение благодаря встроенному подшипнику
- Кабельные вертлюги «КВТ» спроектированы с трехкратным запасом прочности
- Максимально компактные габаритные размеры и плавные цилиндрические формы вертлюгов обеспечивают беспрепятственную протяжку
- Хромированная поверхность обеспечивает долговременную защиту от коррозии

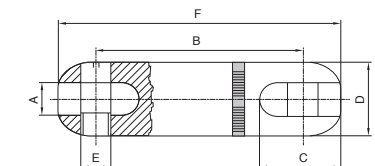

“Самая полная и представительная линейка вертлюгов для кабельных работ от российского производителя.”

Модель	Диаметр троса-лидера (мм)	Рабочая нагрузка (кН)	Размеры (мм)						Вес (кг)
			A	B	C	D	E	F	
BM-15	до 12	15	14	90	34	29	12	115	0.38
BM-20	до 15	20	17	109	41	39	16	148	0.92



Инструмент и приспособления для монтажа СИП



ЧМ (КВТ)

чулки монтажные кабельные

- Предназначены для захвата кабеля, а также несущей нейтрали или скрутки СИП с торца при укладке и протяжке кабеля
- Соединяются с вертлюгом и тросом-лидером при раскатке
- Материал: оцинкованная сталь
- Плетеная конструкция обеспечивает необходимую эластичность
- Однородное распределение нагрузки по всей площади захвата кабельного чулка препятствует повреждению изоляции и оболочки кабеля
- Гибкая петля позволяет легко проходить изгибы в кабельной канализации

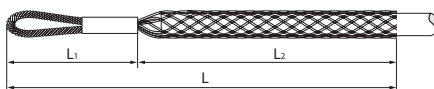

Модель	Тип	Диаметр кабеля (мм)	Рабочая нагрузка (кН)	Разрушающая нагрузка (кН)	Размеры (мм)			Вес (кг)
					L	L ₁	L ₂	
ЧМ-10/20	торцевые	10-20	9.4	18.8	1085	125	960	0.27
ЧМ-20/30	торцевые	20-30	11.3	22.6	1295	125	1170	0.47
ЧМ-30/40	торцевые	30-40	18.5	37.0	1465	125	1340	0.59
ЧМ-40/50	торцевые	40-50	27.5	55.0	1510	125	1385	0.80

ПГРС-150 СИП (КВТ)

пресс гидравлический с набором матриц для опрессовки изолированных гильз и наконечников с кордощеткой

- В комплекте:
 - пресс ПГРС-150 СИП
 - набор из 3 матриц: E140, E173, E215
 - кордощетка
 - ремкомплект (уплотнительные кольца)
 - прочный пластиковый кейс
- Механизм автоматического сброса давления (АСД)
- Клапан ручного сброса давления
- Двухскоростная помпа с механизмом быстрого хода поршня
- Максимальное усилие: 12 т
- Легкая, удобная и компактная модель
- Вес комплекта/инструмента: 5.30/3.90 кг
- Длина: 470 мм
- Габариты кейса: 490x185x90 мм

НМ-300 СИП (КВТ)

набор матриц для опрессовки проводов СИП

- В наборе:
 - 3 матрицы: E140, E173, E215
- Совместимость с гидравлическими прессами: ПГРС-300, ПГРС-300, ПГРС-300А, ПГРС-300АМ, ПГП-300, ПГП-300А, ПГРА-300



Инструмент и приспособления для монтажа СИП

ЭДР (КВТ)

электронные динамометры

- Предназначен для измерения статического и динамического усилия натяжения в проводе СИП при его раскатке и креплении на опорах ВЛИ
- Состоит из силового блока, электронного терминала с ЖК-дисплеем и зарядного устройства
- Управление при помощи электронного терминала на расстоянии до 50 м
- Опция звукового сигнала при достижении нагрузки верхнего и нижнего пределов
- Запоминание максимально приложенного усилия

Модель	Усилие (кН)	Цена деления (Н)	Вес (кг)
ЭДР-20	0.1-20	0.02	1.67
ЭДР-50	2.5-50	0.05	6.20



НИС-1/НИС-2 (КВТ)

профессиональные наборы для монтажа СИП

- Состав наборов:
 - 1) инструмент для натяжения ленты ИН-20
 - 2) ножницы для резки ленты ИМ-20
 - 3) ножницы для резки проводов НС-32
 - 4) лебедка ЛР-15
 - 5) монтажный зажим МЗ-22
 - 6) вертлюг ВМ-15
 - 7) чулок монтажный ЧМ-10/20
 - 8) чулок монтажный ЧМ-20/30
 - 9) чулок монтажный ЧМ-30/40
 - 10) динамометр ЭДР-20 (только для НИС-2)
 - 11) нож монтерский НМ-02
 - 12) инструмент для снятия изоляции КС-25
 - 13) инструмент для монтажа стяжек ТГ-03
 - 14) кордощетка К-50
 - 15) клинья отделительные КО
 - 16) накидные ключи 10, 13, 17, 19 мм
 - 17) молоток
 - 18) сумка электромонтажника С-01
- Прочная сумка с резиновым дном, ремнем и большим количеством отделений
- Вес наборов с сумкой: 13.30/15.30 кг
- Габариты сумки: 430x320x230 мм

“17 предметов. Самый полный из профессиональных наборов для монтажа СИП, представленных на российском рынке.”



Состав набора НИС





Инструмент и приспособления для монтажа СИП



К-50 (КВТ) кордощетка

- Предназначена для зачистки кабельных жил и контактных клемм от окисных пленок
- При монтаже СИП, перед огрессовкой наконечников и гильз, рекомендуется зачистить алюминиевые жилы кордощеткой
- Стальной ворс высотой 13 мм
- Рукоятка из ударопрочного пластика
- Для зачистки алюминиевых и медных жил следует использовать разные кордощеточки!
- Вес: 50 г
- Длина: 200 мм



КИН-2 (КВТ) набор диэлектрических накидных ключей для монтажа прокалывающих зажимов на линии СИП

- Работа на линиях под напряжением до 1000 В
- Состав набора:
 - диэлектрический накидной ключ 10 мм
 - диэлектрический накидной ключ 13 мм
- Инструментальная хром-ванадиевая сталь
- Изоляция: полипропилен с дополнительными прорезиненными чехлами
- Упаковка: раскладная сумка
- Вес: 220 г



TG-03 (КВТ) инструмент для монтажа усиленных нейлоновых стяжек КСУ с обрезкой в ручном режиме

- Монтаж усиленных нейлоновых стяжек КСС, КСЗ шириной 6–10 мм и усиленных стяжек КСУ с двойным и одинарным замком
- Безальтернативный инструмент для затяжки усиленных всепогодных стяжек при монтаже линий СИП
- Надежная и долговечная механика
- Обрезка нажатием на рычаг после затяжки
- Прорезиненные нескользящие рукоятки для удобного захвата
- Сокращает время монтажа, обеспечивает заданное усилие затяжки и профессиональное качество работ
- Вес: 280 г
- Длина: 200 мм

Инструмент и приспособления для монтажа СИП



НПЗ-16 (КВТ) набор для заземления

- Применяется для обеспечения безопасности монтажников при проведении регламентных и ремонтных работ на линиях СИП
- Состоит из провода заземления, модуля для соединения с устройством для закороток и струбины для присоединения к стержню заземления
- Толщина силиконовой оболочки провода заземления «КВТ» на 60% превышает толщину изоляции на стандартном проводе марки ПВБ-З, и позволяет производить работу при низких температурах
- Вес: 2,55 кг
- Длина провода: 10 м



УКЗ-6 (КВТ) устройство для закороток

- Состоит из гибкого медного изолированного провода, 5-ти модулей для соединения с адаптерами для закороток и модулем для соединения с проводом заземления
- Для подключения к ВЛИ временного защитного заземления необходимо вставить в разъемы адаптеров АДЗ контактные модули и через модуль провода заземления соединить со струбиной заземляющего стержня
- Вес: 1,35 кг



АДЗ-25 (КВТ) адаптеры для закороток и заземления

- Предназначены для монтажа отводов заземления при выполнении ремонтных и регламентных работ на линии СИП, находящейся под напряжением
- Устанавливаются на фазных и нулевых жилах СИП на весь срок службы линии
- Монтаж при помощи прокалывающих зажимов ЗПО
- Присоединение к системе заземления выполняется при помощи оборудования для закороток и набора для заземления
- Легкая идентификация фаз с помощью обламываемых флажков
- Изоляционный корпус выполнен из эластомера, стойкого к ультрафиолетовому излучению и погоднo-климатическим условиям
- Вес: 90 г





Прессы гидравлические помповые для опрессовки натяжной и соединительной арматуры ВЛ



ПГ-60 тонн (КВТ) пресс гидравлический одностороннего действия с усилием 60 тонн

- Предназначен для опрессовки натяжной, соединительной и контактной арматуры для алюминиевых и сталеалюминиевых проводов ВЛ 110–500 кВ
- Матрицы с круглым и шестигранным профилем под опрессовку изготавливаются под заказ
- Максимальное усилие: 60 т
- Ход поршня: 30 мм
- Удобное раскрытие головы поворотом верхней крышки
- Безлюфтовые матрицы с опорной полусферой
- Две стальные рукоятки и металлический трос для подвешивания и транспортировки
- Вес инструмента: 22,00 кг
- Габариты инструмента: 335x165 мм
- Упаковка: стальной кейс
- Габариты упаковки: 420x370x200 мм
- Совместимость: любые гидравлические насосы «КВТ» с объемом рабочей жидкости не менее 0,8 л

“Короли ринга в супертяжелом весе. Одинаково легко запрессуют алюминиевую и стальную арматуру для ВЛ.”

Тип опрессуемой арматуры	Максимально возможный размер (Н)	
	круглые матрицы	шестигранные матрицы
алюминиевые зажимы	A-58	MШ-50,2-A
стальные зажимы	C-43	MШ-36,4-C



ПГ-100 тонн (КВТ) пресс гидравлический двухстороннего действия с усилием 100 тонн

- Предназначен для опрессовки натяжной, соединительной и контактной арматуры для алюминиевых и сталеалюминиевых проводов ВЛ 110–500 кВ
- Матрицы с круглым и шестигранным профилем под опрессовку изготавливаются под заказ
- Максимальное усилие: 100 т
- Ход поршня: 19 мм
- Двухклапанная конструкция
- Удобное раскрытие головы поворотом верхней крышки
- Стальные рукоятки для транспортировки
- Вес инструмента: 33,60 кг
- Габариты инструмента: 375x195 мм
- Габариты упаковки: 413x302x224 мм
- Совместимость: двухклапанные гидравлические насосы «КВТ» с объемом рабочей жидкости не менее 1,00 л

Тип опрессуемой арматуры	Максимально возможный размер (Н)	
	круглые матрицы	шестигранные матрицы
алюминиевые зажимы	A-66	MШ-60-A
стальные зажимы	C-45	MШ-36,4-C



Матрицы для прессов ПГ-60 тонн и ПГ-100 тонн «КВТ»



Размер матрицы* (мм)	матрицы круглые				матрицы шестигранные			
	для алюминиевых зажимов		для стальных зажимов		для алюминиевых зажимов		для стальных зажимов	
	ПГ-60 тонн	ПГ-100 тонн	ПГ-60 тонн	ПГ-100 тонн	ПГ-60 тонн	ПГ-100 тонн	ПГ-60 тонн	ПГ-100 тонн
15.0	A-15.0	A-15.0	C-15.0	C-15.0	MШ-15.0-A	MШ-15.0-A	-	-
16.0	A-16.0	A-16.0	-	-	MШ-16.0-A	MШ-16.0-A	-	-
16.5	-	-	-	-	MШ-16.5-A	MШ-16.5-A	MШ-16.5-C	MШ-16.5-C
17.0	A-17.0	A-17.0	C-17.0	C-17.0	MШ-17.0-A	MШ-17.0-A	-	-
18.0	-	-	C-18.0	C-18.0	-	-	MШ-18.0-C	MШ-18.0-C
18.2	-	-	-	-	MШ-18.2-A	MШ-18.2-A	-	-
18.5	-	-	-	-	-	-	MШ-18.5-C	MШ-18.5-C
19.0	-	-	C-19.0	C-19.0	-	-	MШ-19.0-C	MШ-19.0-C
19.5	-	-	-	-	-	-	MШ-19.5-C	MШ-19.5-C
20.0	-	-	C-20.0	C-20.0	-	-	-	-
20.8	-	-	-	-	MШ-20.8-A	MШ-20.8-A	MШ-20.8-C	MШ-20.8-C
21.0	-	-	C-21.0	C-21.0	-	-	MШ-21.0-C	MШ-21.0-C
22.0	-	-	C-22.0	C-22.0	-	-	MШ-22.0-C	MШ-22.0-C
22.5	-	-	-	-	-	-	MШ-22.5-C	MШ-22.5-C
23.0	-	-	C-23.0	C-23.0	-	-	MШ-23.0-C	MШ-23.0-C
23.4	-	-	-	-	MШ-23.4-A	MШ-23.4-A	-	-
24.0	-	-	C-24.0	C-24.0	-	-	-	-
24.2	-	-	-	-	MШ-24.2-A	MШ-24.2-A	MШ-24.2-C	MШ-24.2-C
25.0	-	-	-	-	MШ-25.0-A	MШ-25.0-A	MШ-25.0-C	MШ-25.0-C
26.0	A-26.0	A-26.0	C-26.0	C-26.0	MШ-26.0-A	MШ-26.0-A	MШ-26.0-C	MШ-26.0-C
27.0	-	-	C-27.0	C-27.0	MШ-27.0-A	MШ-27.0-A	MШ-27.0-C	MШ-27.0-C
28.0	A-28.0	A-28.0	C-28.0	C-28.0	MШ-28.0-A	MШ-28.0-A	-	-
28.6	-	-	-	-	-	-	MШ-28.6-C	MШ-28.6-C
29.0	A-29.0	A-29.0	C-29.0	C-29.0	-	-	-	-
30.0	-	-	C-30.0	C-30.0	-	-	-	-
30.3	-	-	-	-	MШ-30.3-A	MШ-30.3-A	-	-
31.2	-	-	-	-	MШ-31.2-A	MШ-31.2-A	MШ-31.2-C	MШ-31.2-C
31.5	A-31.5	A-31.5	C-31.5	C-31.5	MШ-31.5-A	MШ-31.5-A	-	-
33.0	-	-	C-33.0	C-33.0	-	-	-	-
33.8	-	-	-	-	MШ-33.8-A	MШ-33.8-A	-	-
34.0	-	-	C-34.0	C-34.0	-	-	-	-
34.6	A-34.6	A-34.6	-	-	MШ-34.6-A	MШ-34.6-A	MШ-34.6-C	MШ-34.6-C
35.0	-	-	C-35.0	C-35.0	-	-	-	-
36.0	A-36.0	A-36.0	C-36.0	C-36.0	-	-	-	-
36.4	-	-	-	-	-	-	MШ-36.4-C	MШ-36.4-C
39.8	-	-	-	-	MШ-39.8-A	MШ-39.8-A	-	-
40.0	-	-	C-40.0	C-40.0	-	-	-	-
40.5	A-40.5	A-40.5	-	-	-	-	-	-
41.6	-	-	-	-	MШ-41.6-A	MШ-41.6-A	-	-
43.0	A-43.0	A-43.0	C-43.0	C-43.0	-	-	-	-
44.0	A-44.0	A-44.0	-	C-44.0	MШ-44.0-A	MШ-44.0-A	-	-
44.2	-	-	-	-	MШ-44.2-A	MШ-44.2-A	-	-
45.0	A-45.0	A-45.0	-	C-45.0	-	-	-	-
46.0	A-46.0	A-46.0	-	-	MШ-46.0-A	MШ-46.0-A	-	-
47.6	-	-	-	-	MШ-47.6-A	MШ-47.6-A	-	-
48.0	A-48.0	A-48.0	-	-	-	-	-	-
50.0	A-50.0	A-50.0	-	-	-	-	-	-
50.2	-	-	-	-	MШ-50.2-A	MШ-50.2-A	-	-
51.0	A-51.0	A-51.0	-	-	-	-	-	-
52.0	-	-	-	-	-	MШ-52.0-A	-	-
56.0	A-56.0	A-56.0	-	-	-	-	-	-
57.0	A-57.0	A-57.0	-	-	-	-	-	-
59.0	A-59.0	A-59.0	-	-	-	-	-	-
60.0	-	-	-	-	-	MШ-60.0-A	-	-
64.0	-	A-64.0	-	-	-	-	-	-
66.0	-	A-66.0	-	-	-	-	-	-

* Возможно изготовление матриц других размеров под заказ





Инструмент и приспособления для монтажа СИП



МИ-189 (КВТ)

монтажный инструмент для скручивания гильз СОАС при соединении алюминиевых и сталеалюминиевых проводов

- Инструмент предназначен для монтажа голых проводов марок: А, АС, АСК в овальных соединителях типа СОАС
- Диапазон сечений:
– соединители 10–35 мм²
- Соединение проводов осуществляется путем скручивания их в овальном соединителе
- Для обеспечения надежного соединения проводов необходимо сделать 4–4.5 оборота соединяемым зажимом
- Усилие на разрыв правильно смонтированного соединителя – не менее 2000 кН
- Вес: 8.00 кг
- Габариты инструмента: 500x680x180 мм



МИ-230 (КВТ)

монтажный инструмент для скручивания гильз СОАС при соединении алюминиевых и сталеалюминиевых проводов

- Инструмент предназначен для монтажа голых проводов марок: А, АС, АСК в овальных соединителях типа СОАС
- Диапазон сечений:
– соединители 50–185 мм²
- Соединение проводов осуществляется путем скручивания их в овальном соединителе
- Для обеспечения надежного соединения проводов необходимо сделать 4–4.5 оборота соединяемым зажимом
- Усилие на разрыв правильно смонтированного соединителя – не менее 2000 кН
- Вес: 13.00 кг
- Габариты инструмента: 950x150x150 мм



HM-300 СОАС (КВТ)

набор матриц для опрессовки овальных соединителей типа СОАС

- Предназначен для соединения опрессовкой голых проводов марок: А, АС, АСК в соединителях СОАС
- Состав набора:
– 5 круглых матриц
– прочный пластиковый кейс
- Размеры матриц 35, 50, 70, 95, 120 мм²
- Современная альтернатива инструменту МИ
- Совместимость с гидравлическими прессами:
ПГРС-150 СИП, ПГРС-300, ПГРС-300А, ПГРС-300АА, ПГРС-300АМ, ПГП-300, ПГП-300А, ПГРА-300



Инструмент и приспособления для монтажа СИП

KM (КВТ)

когти монтерские

- Предназначены для перемещения по деревянным и деревянным с железобетонными пасынками опорам линий электропередачи, а также на опорах линий связи для управления и обслуживания энергетических установок
- Испытательно-эксплуатационная нагрузка:
180 кгс на 1 лаз
- Кожаные крепежные ремни в комплекте
- Четвертый дополнительный ремень для фиксации ступни к основанию когтя во время вытаскивания его из опоры

Модель	Диаметр опор (мм)	Раствор когтя (мм)	Вес (кг)
KM-1	140–245	245±5	4.00
KM-2	220–315	315±5	4.25



ЛУ (КВТ)

лазы универсальные

- Предназначены для перемещения по железобетонным трапецидальным стойкам опор линий электропередачи
- Тип опор:
СВ 95, СВ 105, СВ 110
- Раствор когтя: 168–190 мм
- Испытательно-эксплуатационная нагрузка:
180 кгс на 1 лаз
- Регулировка раствора лаза осуществляется перестановкой вставки
- Кожаные крепежные ремни в комплекте
- Четвертый дополнительный ремень для жесткой фиксации стопы на подножке когтя
- Вес: 5.00 кг



Крепежные ремни для когтей монтерских и лазов универсальных

- В комплекте:
– большой ремень для охвата ступни: 2 шт.
– малый ремень с пряжкой и петлей: 2 шт.
– задний ремень для охвата пятки: 2 шт.
– ремень вспомогательный для охвата ступни со стороны пятки
- Предназначены для комплектования монтерских когтей, когтей-лазов и лазов универсальных
- Ремни сохраняют прочностные и эксплуатационные свойства при температуре от –40 до +50 °С
- Упаковка: полиэтиленовый пакет





Инструмент и приспособления для монтажа ВЛ



ППЛ-32 (КВТ)

пояс предохранительный ляточный

- Предназначен для обеспечения безопасности работ на высоте как удерживающая и страховочная привязь
- Страховочная привязь с наплечными и набедренными лямками – компонент страховочной системы для охвата тела человека с целью удержания и предотвращения падения с высоты
- Высокий прочный кушак обеспечивает максимальное удобство при длительном выполнении работ
- Пояс имеет четыре элемента крепления: два D-образных элемента крепления по бокам привязи, одно на спине и анкерная петля на груди
- Регулируемые застегивающие пряжки на наплечных и набедренных лямках позволяют за минимально короткое время подогнать привязь по размеру
- Наличие вспомогательной ленты с застежкой на груди позволяет быстро отстегнуть и пристегнуть привязь
- Строп подбирается индивидуально, исходя из специфики задач
- Срок службы привязи: 5 лет
- Статическая нагрузка: не менее 15кН

Модель	Объем талии (мм)	Длина кушака (мм)	Длина ремня (мм)	Вес (кг)
ППЛ-32	940–1240	800	1620	1.70



ПМ-20 (КВТ)

пояс monterский

- Предназначен для поддержания рабочего на высоте
- Статичная разрывная нагрузка: 15 кН

Модель	Объем талии (мм)	Длина кушака (мм)	Нагрузка (кН)	Вес (кг)
ПМ-20	840–1500	620	15	0.54

СК/СЛ (КВТ)

стропы

- Предназначены для обеспечения безопасности при работе на высоте
- Материал исполнения:
СК-21, СК-21а – полиэфирный канат + 2 карабина
СЛ-21, СЛ-21а – полиамидная лента + 2 карабина



Модель	Наличие амортизатора	Длина (м)	Нагрузка (кН)	Вес (кг)
СК-21	–	2.0	15	0.90
СК-21а	+	2.0	15	1.10
СЛ-21	–	2.0	15	1.00
СЛ-21а	+	2.0	15	1.20

Инструмент для монтажа термоусаживаемых муфт и трубок





Инструмент для монтажа термоусаживаемых муфт и трубок



ТТ-1800 (КВТ) высокотемпературный фен для монтажа термоусаживаемых трубок

- В комплекте:
 - фен
 - 4 насадки: редуцирующая, рефлекторная, широкая щелевая, стеклозащитная
 - пластиковый кейс
- Три режима нагрева спирали: 50, 380 и 580 °С
- Напряжение: 230 В / 50 Гц
- Мощность: 1800 Вт
- Керамическая основа нагревательного элемента
- Вес комплекта: 1.51 кг
- Вес инструмента: 0.83 кг
- Габариты кейса: 310x290x110 мм

“Качественные материалы и керамическая основа нагревательного элемента обеспечивают надежность и длительный срок службы.”

ПГ (КВТ) профессиональная пропановая горелка для монтажа термоусаживаемых муфт

- 2 в 1: термоусадка и пайка
- Предназначена для монтажа термоусаживаемых элементов кабельных муфт: трубок жилой изоляции, защитных кожухов, перчаток и манжет
- При использовании насадки для пайки применяется для монтажа узла заземления в кабельных муфтах
- В комплекте:
 - 1) широкая насадка для термоусадки с диаметром сопла 50 мм
 - 2) узкая насадка для пайки с диаметром сопла 17 мм
 - 3) рукоятка с вентилем подачи газа
 - 4) редуктор
 - 5) шланг высокого давления длиной 5 метров
- Угол наклона насадки 120° относительно рукоятки обеспечивает удобство при монтаже
- Вес комплекта: 1.75 кг



“Профессиональная горелка кабельщика-монтажника с двумя насадками, редуктором и 5-метровым шлангом.”



Инструмент для монтажа термоусаживаемых муфт и трубок

НМБ-4 (КВТ) набор для срыва головок болтовых соединителей и наконечников

- Состав набора:
 - трубочина из хромированной стали для фиксации наконечников и соединителей
 - реверсивный ключ-трещотка на 1/2"
 - 4 сменные головки с внутренним шестигранником: 8, 12, 17, 19 мм
 - тканевая сумка
- Диапазон сечений монтируемых наконечников и соединителей: 10-400 мм²
- Возможно использование трубочины для разворота и ориентирования жил кабеля
- Вес комплекта: 1.30 кг
- Длина трубочины: 290 мм



“Простой, но необходимый набор для монтажа болтовых соединителей и наконечников «КВТ».”

НИМ-1 (КВТ) набор инструментов для монтажа кабельных муфт

- Состав набора:
 - 1) горелка пропановая ПГ
 - 2) набор для монтажа болтовых наконечников и соединителей НМБ-4
 - 3) нож монтерский складной НМ-01
 - 4) кордощетка К-50
 - 5) клещи переставные изолированные
 - 6) пассатижи
 - 7) ножовка с двумя запасными полотнами
 - 8) бесконтактный тестер напряжения MS-8900
 - 9) молоток
 - 10) напильник плоский
 - 11) отвертка шлицевая
 - 12) рулетка 3 м
- Прочная сумка с резиновым дном, ремнем и большим количеством отделений
- Вес набора в сумке: 7.70 кг



Состав набора НИМ-1



“Набор брутального мужчины. 12 предметов. Все самое необходимое для монтажа кабельных муфт.”



Портативные многофункциональные газовые горелки



X-190 (КВТ)

- Рекомендована для монтажа термоусадочной трубки, а также наконечников и разъемов с термоусаживаемой изоляцией
- Пьезоэлектрическая система зажигания
- Максимальная температура пламени: 1300 °C
- Емкость баллона: 19 мл
- Регулируемая длина пламени: от 30 до 60 мм
- Время горения: 110 мин.
- Раздельные регуляторы подачи газа и воздуха позволяют варьировать пламя горелки от острого клиновидного до мягкого пламени с желтым языком
- Переключатель на постоянный режим работы и кнопка защиты от детей
- Надежная и безопасная конструкция. Более 20 лет на мировом рынке
- Съемная настольная подставка
- Мягкий, прорезиненный и приятный на ощупь кожух
- Легкий вес и компактность
- Топливо: высокоочищенный бутан для заправки зажигалок
- Вес: 183 г
- Габариты: 140x105x70 мм
- Диаметр баллона: 38 мм

“Авторемонтные, электромонтажные и ювелирные работы. Термоусадка и художественное творчество.”

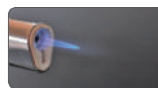

Клиновидное пламя для точных работ

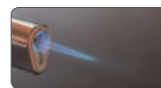

Форсированное клиновидное пламя

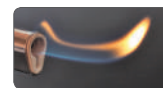

Мягкое пламя с языками желтого цвета

X-220 (КВТ)

- Одна из лучших миниатюрных бутановых горелок, представленных на мировом рынке. Рекомендована для термоусадки
- Пьезоэлектрическая система зажигания
- Максимальная температура пламени: 1300 °C
- Емкость баллона: 22 мл
- Регулируемая длина пламени: от 30 до 80 мм
- Время горения: 110 мин.
- Раздельные регуляторы подачи газа и воздуха позволяют варьировать пламя горелки от острого клиновидного до мягкого пламени с желтым языком
- Надежная и безопасная конструкция. Более 15 лет на мировом рынке
- Съемная настольная подставка
- Прочный латунный контейнер для газа
- Легкий вес и компактность
- Отточенный современный дизайн и выверенная эргономика
- Топливо: высокоочищенный бутан для заправки зажигалок
- Вес: 226 г
- Габариты: 140x95x70 мм
- Диаметр баллона: 36 мм



Портативные многофункциональные газовые горелки



X-350 (КВТ)

- Рекомендована для монтажа термоусадочной трубки, а также наконечников и разъемов с термоусаживаемой изоляцией
- Пьезоэлектрическая система зажигания
- Максимальная температура пламени: 1300 °C
- Увеличенная емкость баллона: 35 мл
- Мощное широкое пламя
- Регулируемая длина пламени: от 70 до 160 мм
- Время горения: 120 мин.
- Подпружиненный регулятор для перехода на мягкое пламя с желтым языком
- Отдельный переключатель на постоянный режим работы
- Кнопка защиты от детей и случайного включения
- Надежная и безопасная конструкция, проверенная временем
- Съемная настольная подставка
- Топливо: высокоочищенный бутан для заправки зажигалок
- Вес: 254 г
- Габариты: 185x130x60 мм
- Диаметр баллона: 40 мм



Клиновидное пламя для точных работ



Форсированное клиновидное пламя



Мягкое пламя с языками желтого цвета

“Портативные бутановые горелки от одного из лучших в мире производителей.”

X-500 (КВТ)

- Рекомендована для монтажа термоусадочной трубки, а также наконечников и разъемов с термоусаживаемой изоляцией
- Пьезоэлектрическая система зажигания
- Максимальная температура пламени: 1300 °C
- Увеличенная емкость баллона: 50 мл
- Сверхмощное широкое пламя
- Регулируемая длина пламени: от 100 до 180 мм
- Время горения: 120 мин.
- Кнопка переключения на постоянный режим работы
- Кнопка защиты от детей
- Сопло горелки имеет эргономичный угол наклона по отношению к корпусу
- Внешний кожух из легкого алюминиевого сплава
- Надежная и безопасная конструкция. Более 15 лет на мировом рынке
- Съемная настольная подставка
- Топливо: высокоочищенный бутан для заправки зажигалок
- Вес: 381 г
- Габариты: 190x155x74 мм
- Диаметр баллона: 50 мм





Портативные многофункциональные газовые паяльники



XZ-1 (KBT)

портативный газовый паяльник

- Рекомендован для пайки в труднодоступных местах, или при отсутствии возможности подключения к электросетям
- В комплекте:
 - газовый паяльник
 - защитный колпачок
 - 4 насадки для пайки
 - рефлектор
 - припой и губка для снятия припоя
 - пластиковый кейс
- Пьезоэлектрическая система зажигания
- Топливо: высокоочищенный бутан для заправки зажигалок
- Работает в трех режимах: паяльник, газовая горелка, фен для термоусадки
- Температура жала в режиме паяльника: макс. 580 °C
- Температура пламени в режиме горелки: 1300 °C
- Температура воздуха в режиме фена: 550 °C
- Переключатель на постоянный режим работы
- Кнопка защиты от случайного включения
- Регулятор подачи газа
- Емкость баллона: 20 мл
- Время работы: 120 мин
- Вес паяльника: 120 г
- Габариты паяльника: 210x28 мм

XZ-2 mini (KBT)

портативный газовый паяльник

- Рекомендован для пайки в труднодоступных местах, или при отсутствии возможности подключения к электросетям
- Пьезоэлектрическая система зажигания
- Топливо: высокоочищенный бутан для заправки зажигалок
- Работает в трех режимах:
 - паяльник
 - газовая горелка
 - фен для термоусадки
- Температура жала в режиме паяльника: макс. 350 °C
- Температура пламени в режиме горелки: 1300 °C
- Температура воздуха в режиме фена: 550 °C
- Кнопка защиты от случайного включения
- Регулятор подачи газа
- Емкость баллона: 12 мл
- Легкий и компактный
- Время работы: 60 мин.
- Вес паяльника: 60 г



Преимущества электромонтажного инструмента «KBT»



<p>■ Качество Качество инструмента «KBT» обеспечивается коллективом квалифицированных инженеров и сотрудников, преданных своему делу, наличием современной станочной базы и высокой культурой производства. Многолетний опыт эксплуатации и независимые ресурсные испытания подтверждают высокую надежность и практичность инструментов «KBT»</p>	<p>■ Комплексный подход Будучи самым известным в стране производителем кабельной арматуры, электротехнический завод «KBT» предлагает системные решения на платформе специализированного инструмента: «гидравл. прессы – матрицы – кабельные наконечники», «инструмент для пробивки отверстий – перфораторы – герметичные вводы», «кабельные муфты – наконечники – инструмент»</p>
<p>■ Ассортимент По полноте, структурной цельности и глубине ассортимент электромонтажного инструмента «KBT», насчитывающий более 700 наименований, сопоставим с ассортиментом ведущих мировых лидеров индустрии</p>	<p>■ Гарантия На весь инструмент «KBT» предоставляется фирменная гарантия сроком до 5 лет в зависимости от группы инструмента. По истечении гарантийного периода осуществляется постгарантийное сервисное обслуживание</p>
<p>■ Выбор Применительно к каждой конкретной задаче из существующего многообразия инструмента «KBT» присутствует возможность выбора. Это могут быть упрощенные бюджетные модели, продвинутый профессиональный инструмент с дополнительными опциями и улучшенной эргономикой или инструмент премиум класса. В зависимости от условий эксплуатации и объемов монтажных работ, можно выбрать инструмент с механическим, гидравлическим, электрическим или аккумуляторным приводом</p>	<p>■ Самостоятельный ремонт Покупатели из удаленных регионов могут воспользоваться возможностью приобретения необходимых запчастей и подробных инструкций для самостоятельного ремонта. Сервисный центр завода «KBT» предлагает ряд специально подготовленных обучающих статей и видеоматериалов, помогающих справиться с решением проблемы на месте. Это значительно экономит время и позволяет избежать длительных простоев в работе</p>
<p>■ Фокус Инструмент «KBT» является единственным инструментальным брендом в России, последовательно развивающимся в рамках «профессионального инструмента для электромонтажных работ»</p>	<p>■ Сертификация Весь инструмент «KBT» прошел добровольную сертификацию по системе ГОСТ-Р и комплексные испытания в сертифицированных лабораториях</p>
<p>■ Развитие Усовершенствование традиционных моделей и непрекращающийся поиск новых решений являются неотъемлемыми атрибутами бренда «KBT». За истекшие 15 лет ряд моделей и групп инструмента стали инновационными хедлайнерами российского электротехнического рынка и заняли прочное место в списке самых популярных инструментов для электромонтажа. Делая ставку на бренд «KBT», наши партнеры вместе с пакетом уже существующего инструмента приобретают нечто не менее ценное – гарантированную подписку на развитие</p>	<p>■ Обучение и безопасность Особое внимание уделяется обучению монтажников правилам эксплуатации и безопасного обращения с инструментом. Помимо подробного отражения темы в паспортах и рекомендациях, проводятся обучающие семинары и мастер-классы по инструменту. В отличие от некоторых российских компаний, предлагающих инструмент сомнительного происхождения в качестве изолирующего, все диэлектрические инструменты «KBT» проходят индивидуальное тестирование и сертифицированы по стандарту VDE</p>
<p>■ Дизайн и эргономика Инструмент «KBT» имеет свое лицо. Продуманный дизайн и эргономика, тщательный подбор материалов, особое внимание к геометрии и фактуре поверхностей, снижение веса инструмента за счет использования современных материалов, поиск удобной и практичной упаковки – вот далеко не полный список параметров, учитываемых при разработке инструмента</p>	<p>■ Цены Продуманная система скидок и демократичная ценовая политика делает инструмент привлекательным для дилеров и оптовиков, а также доступным для конечных пользователей. При этом, сравнимые с инструментом «KBT» по качеству и ассортименту инструменты ведущих европейских и американских брендов стоят в разы дороже</p>



Инструмент для монтажа нейлоновых кабельных стяжек



TG-01 (KBT)

инструмент для монтажа нейлоновых стяжек с регулятором усилия затяжки и автоматической обрезкой

- Монтаж нейлоновых стяжек шириной 2,5–4,8 мм
- Автоматическая обрезка по достижении необходимого усилия затяжки
- Корпус из алюминиевого сплава
- Регулятор усилия затяжки, при котором происходит обрезка конца стяжки
- Три положения регулятора усилия:
 - 1 – для стяжек шириной 2,5 мм
 - 2 – для стяжек шириной 3,5 мм
 - 3 – для стяжек шириной 4,8 мм
- Сокращает время монтажа, обеспечивает заданное усилие затяжки и профессиональное качество работ
- Вес: 310 г
- Длина: 160 мм



TG-03 (KBT)

инструмент для монтажа нейлоновых стяжек с обрезкой в ручном режиме

- Монтаж усиленных нейлоновых стяжек КСС, КСЗ шириной 6–10 мм, усиленных стяжек КСУ с двойным и одинарным замком и стяжек с круглым замком КСК
- Безальтернативный инструмент для затяжки усиленных всепогодных стяжек при монтаже линий СИП
- Обрезка нажатием на рычаг после затяжки
- Прорезиненные нескользящие рукоятки для удобного захвата
- Сокращает время монтажа, обеспечивает заданное усилие затяжки и профессиональное качество работ
- Вес: 280 г
- Длина: 200 мм



TG-04 (KBT)

инструмент для монтажа нейлоновых стяжек

- Монтаж нейлоновых стяжек шириной 2,5–12 мм
- Обрезка стяжки поворотом инструмента
- Корпус из 3-миллиметровой стали
- Уникальный дизайн
- Сокращает время монтажа и обеспечивает профессиональное качество работ
- Надежная механика
- Вес: 250 г
- Длина: 180 мм



Инструмент для монтажа стальных кабельных стяжек

TG-05 (KBT)

инструмент для монтажа стальных стяжек с регулятором усилия затяжки и автоматической обрезкой

- Монтаж стяжек из нержавеющей стали шириной 4,6–7,9 мм
- Максимальная толщина стальных стяжек: 0,3 мм
- Длина конца стяжки, необходимая для захвата и натяжения – не менее 30 мм
- Бесступенчатый регулятор усилия затяжки
- Автоматическая обрезка конца стяжки по достижении выставленного усилия затяжки
- Усиленная, износостойкая конструкция
- Литой металлический корпус
- Скоба для подвешивания инструмента на пояс
- Сокращает время монтажа, обеспечивает заданное усилие затяжки и профессиональное качество работ
- Вес: 550 г
- Длина: 180 мм



TG-02 (KBT)

инструмент для монтажа стальных стяжек с обрезкой в ручном режиме

- Монтаж стяжек из нержавеющей стали шириной 4,6–12 мм
- Максимальная толщина стальных стяжек: 0,45 мм
- Длина конца стяжки, необходимая для захвата и натяжения – не менее 45 мм
- Полуавтоматический модуль с возвратной пружиной
- Обрезка – отжатием рычага вверх после затяжки
- Надежная механика
- Прорезиненные рукоятки из термопластмассы
- Сокращает время монтажа, обеспечивает заданное усилие затяжки и профессиональное качество работ
- Вес: 550 г
- Длина: 210 мм



Монтаж кабельных стяжек при помощи профессионального инструмента

■ Безальтернативность

Монтаж некоторых видов стяжек возможен только с использованием специального инструмента. При монтаже усиленных стяжек КСУ и стяжек из нержавеющей стали качественную затяжку невозможно произвести вручную.

■ Гарантия правильного усилия затяжки

Надежность и срок службы крепежа во многом определяется адекватным усилием затяжки. В автоматических моделях TG-01 и TG-05 предусмотрен специальный регулятор усилия затяжки. Положение регулятора выставляется в зависимости от ширины нейлоновой или стальной стяжки.

■ Контроль усилия затяжки при серийном монтаже

При монтаже стяжек «вручную» одни стяжки могут быть перетянуты, в то время как другие – ослаблены. Вследствие неравномерности усилия

затяжки основную нагрузку принимают на себя хомуты, затянутые сильнее. Это ведет к недопустимой концентрации критической нагрузки и ослаблению прочности всей конструкции.

■ Обрезка конца затянутой стяжки

Все инструменты имеют встроенную функцию обрезки конца стяжки в ручном либо автоматическом режиме. Комбинированная функция затяжки и обрезки в одном инструменте делает монтаж аккуратным и быстрым. В пистолетах TG-01 и TG-05 обрезка конца стяжки происходит автоматически при достижении фиксированного усилия затяжки.

■ Сокращение времени монтажа

При использовании профессиональных инструментов время, затраченное на завершение полного цикла: затяжку и обрезку конца стяжки – значительно меньше, чем при монтаже «вручную».

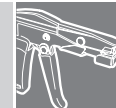

Специализированные каталоги по направлениям



Кабельная арматура и контактные соединения «КВТ»



«ТЕРМО» Кабельные муфты и термоусаживаемые трубки «КВТ»

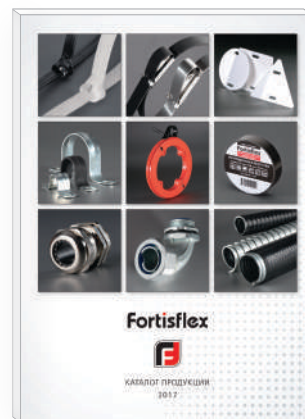

Кабельные хомуты, скобы, металлорукав и фитинги «FortisFlex»

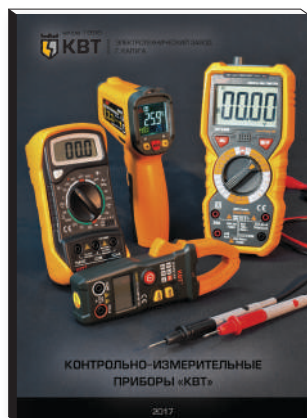

Контрольно-измерительные приборы «КВТ»



Диэлектрический ручной инструмент «КВТ» для работы под напряжением до 1000 В



Втулочные наконечники, оборудование для опрессовки, резки и зачистки проводов «GLW»



since 1999

KBT

ЭЛЕКТРОТЕХНИЧЕСКИЙ ЗАВОД
г. КАЛУГА

Ваш поставщик:

ООО "КОМПАНИЯ ОПТТУЛС"

Москва, ул.Иловайская, д.3

Тел.: +7 (495) 646-00-96

sale@opttools.ru

www.opttools.ru

© KBT

Все права защищены.

Любая часть этого каталога, включая фотографии, описания, чертежи, таблицы, не может быть воспроизведена без письменного разрешения правообладателя.